

GORIKI ISLAND®



START AGAIN FROM THE ORIGINAL SHIPYARD

summit of “ brass ”

カタログをご覧になる前に



brass shop

- 本カタログの発行により、以前の総合カタログ、及びプライスリストは絶版となります。
- 本カタログの品番・価格・仕上げ・デザイン・色などは、2016年4月現在のもので予告なく変更になる場合があります。
- 本カタログは、以前の総合カタログより仕様が変わっている商品もありますのでご注意ください。
- 本カタログは、印刷の都合により実際の製品仕上げとは、異なる場合があります。
- 別紙プライスリストの価格には、取付け工事費、及び組立工賃は含まれておりません。
- 商品は全て手作りのため、色・形・風合い・表示寸法・重さにばらつきがあり、また表面の細かなキズ・割れ・色むら・変色・ガラス（アクリル）部品の形のむら・キズ・気泡等があります。
- 取扱説明書は商品をお使いいただくために、ご使用前に必ずお読みください。



商品の仕上げとお手入れについて

真鍮製品は空気に触れると表面が酸化し、黒っぽく変色します。変色は表面だけですので金属磨きなどで磨くと、もとの金色の下地が出てきます。クリア仕上げなど、変色を抑えた仕上げもございますが、経年による部分的な変色はございます。本格的な真鍮製品の特長としてご理解ください。



真鍮磨き仕上げ（記号：PL）（または●マークが付いています）

無垢材の真鍮素材を磨き仕上げにしました。表面処理はしていません。真鍮のもっともオーソドックスな仕上げの方法で、時間の経過とともに輝きのある光沢が深みのある色調に変化してゆきます。光沢を好まれる方は、市販の金属研磨剤で磨いでください。



真鍮クリア仕上げ（記号：CL）（表記を省略している場合があります）

無垢材の真鍮素材に磨き仕上げを行い、変色を防止する透明なクリア塗装をしております。

お手入れは乾拭き程度で、汚れは薄めた中性洗剤などで拭き取ってください。

※商品を継続してご使用いただく事でクリアー塗装が剥がれてゆき、真鍮表面が黒っぽく変色する場合があります。



真鍮アンティーク仕上げ（記号：AB）

無垢材の真鍮素材をアンティーク調に着色し、変色を抑えるために表面にクリアー塗装をしております。光沢あるアンティーク仕上げです。

お手入れは乾拭き程度で、汚れは薄めた中性洗剤などで拭き取ってください。



真鍮古色仕上げ（記号：AN）

無垢材の真鍮素材に古色調の塗装を何層も重ね、それを剥ぎ取ることで完成する仕上げ。艶消しの古美色で独特な風合いです。

お手入れは乾拭き程度で、汚れは薄めた中性洗剤などで拭き取ってください。



真鍮古白色仕上げ（記号：WAB）

無垢材の真鍮素材にホワイト系の塗装を何層も重ね、それを剥ぎ取ることで完成する白色系のアンティーク仕上げ。

象牙のような風合いです。お手入れは乾拭き程度で、汚れは薄めた中性洗剤などで拭き取ってください。



真鍮クローム仕上げ（記号：CR）

無垢材の真鍮素材に磨き仕上げを行い、クロームメッキ処理をしました。お手入れは乾拭き程度ですが、まれにクロームメッキ特有の白いくもりがつくことがあります。その際は、市販の研磨剤で磨いでご使用ください。



真鍮ブラック仕上げ（記号：BK）

無垢材の真鍮素材をアンティーク風な艶消し黒色に塗装しました。お手入れは乾拭き程度で、汚れは薄めた中性洗剤などで拭き取ってください。



真鍮アンティークニッケル仕上げ（記号：ANNI）

無垢材の真鍮素材に磨き仕上げを行い、アンティークニッケル色に着色後ヘアライン加工を施し、変色防止のクリアー塗装で仕上げています。お手入れは、乾拭き程度で、汚れは薄めた中性洗剤などで拭き取ってください。



真鍮PVD仕上げ（記号：PVD） Physical Vapor Deposition：物理蒸着処理

無垢材の真鍮素材に磨き仕上げを行い、下地にクロームメッキ、また仕上げにジルコニウムイオンをコーティングしております。キズに強い仕上げです。お手入れは乾拭き程度で、汚れは薄めた中性洗剤などで拭き取ってください。



真鍮ヘアラインクリア仕上げ（記号：HCL）

髪の毛ほどの細かい傷を単一方向へつけたヘアライン加工を施し、変色防止のクリアー塗装で仕上げています。

キズや指紋が目立たにくい仕上げです。お手入れは乾拭き程度で、汚れは薄めた中性洗剤などで拭き取ってください。



真鍮白色仕上げ（記号：WH）

無垢材の真鍮素材に耐候性のある塗料を塗装、艶やかな光沢の美しい清楚な白色です。お手入れは乾拭き程度で、汚れは薄めた中性洗剤などで拭き取ってください。



真鍮青色仕上げ（記号：NV）

無垢材の真鍮素材に耐候性のある塗料を塗装、鮮やかで濃い青色です。お手入れは乾拭き程度で、

汚れは薄めた中性洗剤などで拭き取ってください。



真鍮銀張仕上げ（記号：SV）

無垢材の真鍮素材に銀張を施しております。お手入れは乾拭き程度で、汚れは薄めた中性洗剤などで拭き取ってください。



真鍮パシフィックブルー仕上げ（記号：PBL）

無垢材の真鍮素材に耐候性のある塗料で塗装、海辺を感じさせるレトロな雰囲気青色です。お手入れは乾拭き程度で、汚れは薄めた中性洗剤などで拭き取ってください。

打ち消し印
合しは
取手は





LIGHT

仕様説明・INDEX	11
屋外用照明	15
室内用照明	25
スタンドライト	30
オイルランプ	31

SWITCH PLATE

フルカラーシリーズ	33
コスモシリーズワイド 21	35

BATH & TOILETRY

INDEX	39
クラシックシリーズ	43
AR シリーズ	47
PL シリーズ	49
ソリッドプラスシリーズ	51
セラミックシリーズ	55
ポリッシュドプラスシリーズ	57
スタンダードシリーズ	63
ガラスシェルフ / エンジェルシリーズ / 他	67

HOOK

フック	71
-----	----

FITTINGS

パイプ / パイプ受け	83
ツマミ	85
ハンドル	89
ドアハンドル	93
船舶金物	95
棚受け	97

BELLS

ハンドベル	98
ガーデンベル	99

CANDLE STAND

キャンドルスタンド	101
-----------	-----

STATIONERY

イーゼル / スタンド	103
フォトフレーム / カード立て	105
ルーペ / 砂時計 / ナベシキ / 他	106
トレー / 小物入れ / 花瓶 / 他	107
スタンドミラー / ハンドミラー / 壁飾り / 他	109

ENTRANCE

靴べら	111
傘立て / ドアストッパー / ドアノッカー / 他	112
舵輪 / 丸窓 / 投函口	113

CLOCK

マリンクォーツ / 温湿度計 / 気圧計	114
----------------------	-----

GARDEN FAUCET

水栓金物	115
------	-----

LETTER

切り文字	117
------	-----

SIGN

サインプレート	119
---------	-----

G. BOAT USE

SEA SALT
HAND CREAM



**VISIT AND CHECK ALL THE PRODUCTS
AT OUR EXHIBITION ROOM IN ASAMA, ISE**





天気の良い日は散歩へ出かけよう。

Omotesando Hills

CHUMS



シンボルキャラクターはペンギン
じゃなくプービーバードだよ！

SHITO HISAYO



アートな「KIMONO」のお店。

WOOD YOU LIKE COMPANY



DAIMONJI



愛される無垢の木の家具を
つくります。

To SHIBUYA Area



STEVEN ALAN TOKYO

02 SHIBUYA Area pick up

STEVEN ALAN TOKYO

スティーブンアラン トーキョー

📍 東京都渋谷区神南 1-19-11
パークウエスクエア 2 B1F
🕒 11:00 ~ 21:00

大人のファッションを楽しめる、言わずと知れたセレクトショップ。地下店内へ進む階段の入口にはゴージャスな照明が！

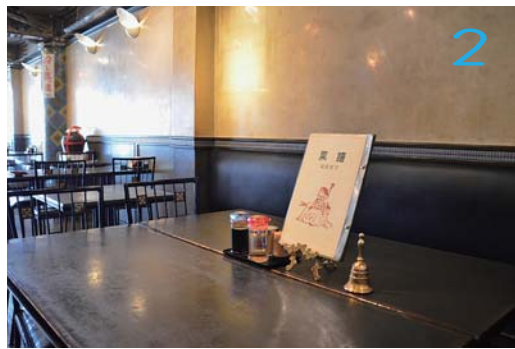

700229
BH2373 FR LE
P20



2013年4月撮影

2. 蓬菜 / 豊富なメニューに外れ無し！の中華料理屋さん。名物お兄さんの面白トークも楽しみの一つ。
🕒 平日 11:30 ~ 15:30 18:00 ~ 21:30 (LO)
土曜 11:30 ~ 15:00 18:00 ~ 21:00 (LO) 日休
3. Très Très 青山本店 / 大人の女性の心をくすぐるイタリアンシューズのセレクトショップ、トレトレ。
🕒 11:30 ~ 20:00
4. COLORS / リゾートな美容室。休日はゆったりとした時間をここで過ごしてみよう。
🕒 平日・土曜 11:00 ~ 21:00
日曜・祝日 10:30 ~ 19:00 火休

渋谷

表参道・青山を歩こう G. BOAT 周辺MAP



気分を変えたいときにはユーモア溢れるこの店の商品を。



こだわったおしゃれなインテリアも必見な美容室。



築地から直送のお野菜が店頭にも並ぶちょっと個性的な商店。



色とりどりの商品にワクワクするテキスタイルのお店。



G. BOAT

「全商品を手に取り、真鍮を五感で体験してもらいたい」というコンセプトの元、約1300種ある商品を全て詰め込んだ。僅かな店舗スペースを有効活用する数々の仕掛けもぜひ見て欲しい。ここでしか買えない、店舗限定商品にも注目。

- 渋谷区神宮前 5-49-1
- 03-3400-5501
- 12:00~20:00 火休

高級ブランド店が軒を連ね、数々の新規 S.O.R.O が出店される話題の地、表参道。大通りの喧騒を抜けて住宅地に入ると、人も車もまばらになる。さて、今日はどうへ行こう？ そんな日にならりと出かけたのがこのエリアだ。ここは地元の風情を残しつつ時代に合わせ変化をしている個性的な空間である。下町の様な暖かさに加え、雑貨やファッションのショップ、おしゃれなカフェ、美容室、ギャラリーなど欲しいモノが全て揃っているのも魅力的。ゆっくり息を吸い、この街並みを歩いてみれば、すぐにそこが特別な場所だと気付くはず。この街にお店を出したいと考え足掛け一年。2012年10月にOPENしたゴージャスな直営店「G. BOAT」。真鍮を持つ人の手によって様々な風合いを変化させ、金属だがその独特の質感からどこともない懐かしさやぬくもりを感じると言われる。伝統と創造の融合——。この街なら時代を紡ぐ商品もその存在を輝かせ、想いを繋いでいってくれるのでは。

FOCUS LAMP

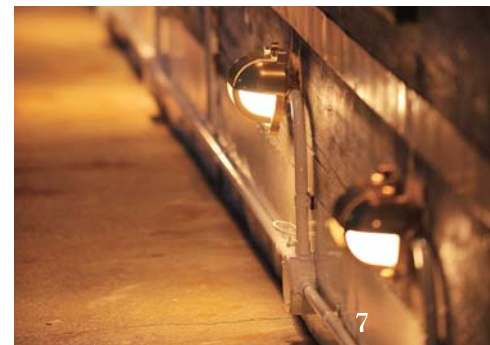
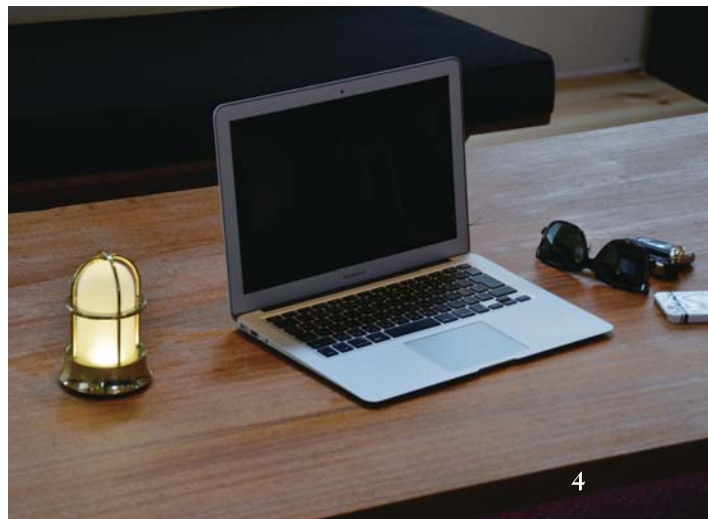

Brass Lamp

日常の中の明かりを、眺めて楽しめる灯りへ

ゴージャスなランプは本格的な無垢材 100%の真鍮（しんちゅう）で作られた照明器具。ただ効率良く明るく照らしたいだけなら、こんな重くてクラシカルな金属製の器具を選ぶ必要は無いのかもしれない。それでも自分の家や仕事場、毎日過ごす空間にこそ、気に入ったデザインの照明で自分らしい、くつろげる空間を作りたいと思う。安らげる灯りとはどんなものだろうか。夜、焚火をしているとその炎について見入ってしまうことがある。古代から炎で身を守ってきた私たち人間は、やわらかな光と暖かさに安らぎを得てきた歴史があるからだ。クラシカルな真鍮のランプはどこか焚火に似ている。灯りがともるランプをぼんやりと眺めていたくなる。船の照明として生まれたマリンランプは分厚い真鍮のボディでしか感じられない本物の重厚感がある。鉄と違い錆びて朽ちることなく、時とともに変色し、時を刻んでいく真鍮照明は一生付き合える灯りとなる。

1. 700344 P2070B BU 2. 700311 BH2029 FR LE 3. 700388 P2071 CL 4. 700532 BH1000mini BLE 5. 700121 BH1000 CL 6. 700450 BR1700 CL
7. 700226 BH2436 CL LE 8. 700382 P2193 H CL & 700253 BR2026 CL 9. 700457 BR1760 CL LE 10. 700308 BH2028 FR LE 11. 700477 BR1710 BK CL LE

FOCUS LAMP



BRASS

真鍮（黄銅）とは、銅と亜鉛の合金です。割合としては、銅が60〜70% 亜鉛が30〜40%含む合金になります。身近なところでは、5円硬貨に真鍮が使われています。素材としての特徴は、美しく金色に輝く金属であること。比較的、柔らかく加工がし易いこと。鉄よりも柔らかく、弾性のある真鍮は金管楽器の素材として用いられ、美しい音色を生み出してきました。また、酸素に触れると表面は酸化し変色しますが、酸化膜を形成することで内部への腐食を防ぎます。この腐食に強い特性を利用し、古くから水廻りの金物、船舶の装飾品や金物として用いられてきました。現在でも水栓金具や、大型船のスクリューには真鍮が使われています。時間と共に表面は黒っぽく、銅成分の緑青（りよくしょう）も含みながら、味わい深い風合いに変化していきます。変色は表面だけです。金属磨きで磨くときれいな金色に戻ります。

ゴージャスな製品の製品は、ほぼ全て真鍮をマテリアルに作られています。なぜ真鍮にこだわるのか・・・

それはゴージャスな製品の前身、「強力造船所」時代に遡ります。当時から木造船を作り続けた船大工達の高い技術を残そうと、時代に逆らい、奮闘してきた先人達の心を受け継いできたが由縁です。時は流れ、時代も変わり、木造船も船大工もいなくなってしまう現代でも、「そこは真鍮じゃなきゃだめだ」と言いながら、船大工達が信頼し使い続けた金属は、必ず時代を超えて人々の生活の中に生き続けていくと信じています。だから私たちは真鍮にこだわります。

真鍮はオーナーとともに過ごした時間をその身に刻み込んでいく金属。きつと満足していただけたらと思います。



BRASS LIGHT

仕様説明

商品情報の見方と各マークのご説明



ニックネーム 2016 NEW TOPIC

一部のランプに愛称（ニックネーム）をつけています。
愛称の由来は、造船所時代から受け継いできた古い書物の中から見つけた、昔の船に付けられていた船名です。
古き良きものを未来へと受け継いでゆく意味が込められています。

各種マーク

台湾製はマークはありません
ボディ・ガラスは台湾製ですが、当社にて一部組立、検査、出荷をさせていただいております。

***** イタリア製
ボディとガラスセード部品はイタリアの部品を使用し、内部の電気部品は国内仕様にあった部品を使用し、当社にて組立、検査、出荷をさせていただいております。
ガラス部分は手作りの為、形にムラ、キズ気泡等があります。

防雨型
庭園、門灯等の屋外で風雨にさらされる場所でお使いいただけます。商品により取付方向に制限がある場合があります。浴室等、常に湿気のある場所ではお使いになれません。

防滴型
屋外でも軒下等の、風雨の影響のない場所でお使いください。

器具外結線専用
本体外部に 200mm 程度の器具外接続用のキャプタイヤ電線が接続してあります。このマークのない商品は、本体に直接電線（F ケーブル）等を配線していただくタイプです。本体内部にて結線します。

LED ランプ
付属のランプが電球型 LED です。電球と比べて省エネルギー、長寿命な最新のランプです。

BR1760

700456 ●

クリアガラス (CL) : 白熱電球40W E17

防雨型

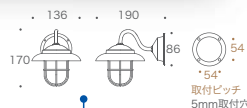

寸法図

照明型番 (一部型番のない商品もございます)

商品番号 (こちらの番号でご注文ください)

電球サイズ、重量、その他の情報

● 真鍮磨き仕上げマーク

無垢材の真鍮素材を磨き仕上げにしました。表面処理はしていません。時間の経過とともに輝きのある光沢が渋みのある色調に変化してゆきます。
※このマークのない商品で、金色の商品は真鍮クリアー仕上げになります。仕上げの詳しい説明は、P2 の仕上げについてをご覧ください。

EXTERIOR LIGHT (屋外用照明)

防雨型 ● 真鍮磨き仕上げ

BH1000 (→P15)

- Garden Light -



- 1 700121 BH1000 CL / 700201 BH1000 CL LE ● 2 700123 BH1000 CR CL / 700202 BH1000 CR CL LE 3 700125 BH1000 AN CL / 700203 BH1000 AN CL LE
4 700133 BH1000 NV CL / 700204 BH1000 NV CL LE 5 700127 BH1000 WH CL / 700205 BH1000 WH CL LE 6 700206 BH1000 BK CL LE



- 7 700130 BH1000 FR LE ● 8 700135 BH1000 CR FR LE 9 700136 BH1000 AN FR LE
10 700138 BH1000 NV FR LE 11 700137 BH1000 WH FR LE 12 700207 BH1000 BK FR LE

BH1000 mini (→P16)

- Garden Light -

BH1000 slim (→P16)

- Garden Light -



- 13 700521 BH1000MINI CL ● 14 700525 BH1000MINI AN CL
15 700527 BH1000MINI WAB CL



- 16 700541 BH1000SLIM CL ● 17 700545 BH1000SLIM AN CL

BH1012 (→P16)

- Garden Light -

Garden Light Option (→P16)

- Garden Light -



- 18 700139 BH1012 CL / 700147 BH1012 CL LE ●
19 700143 BH1012 AN CL / 700148 BH1012 AN CL LE



- 22 700701 EN S ● 23 700702 EN M ● 24 700703 EN L ●



- 20 700140 BH1012 FR LE ● 21 700146 BH1012 AN FR LE

- 25 700704 EN AN S 26 700705 EN AN M 27 700706 EN AN L

- 28 700707 EN WH S 29 700708 EN WH M 30 700709 EN WH L



BH1000 シリーズ、BH1012 シリーズと
組合せてご使用いただけます。

Wall Light (→P17,18)



- 31 700307 BH2028B FR LE 32 700222 BH2036 CL LE 33 700223 BH2036 CR CL LE 34 700226 BH2436 CL LE 35 700227 BH2436 CR CL LE 36 700193 BH2296 CL
37 700198 BH2297 CL



- 38 700220 BH2035 CL LE 39 700221 BH2035 CR CL LE 40 700224 BH2435 CL LE 41 700225 BH2435 CR CL LE

EXTERIOR LIGHT (屋外用照明)

※室内照明としてもお使いいただけます

Wall Light (→P19,20)



42 700297 BH2428 CR FR LE 43 700327 BH2030 FR LE 44 700308 BH2028 FR LE 45 700309 BH2028 CR FR LE 46 700319 BH3000 FR LE ● 47 700326 BH3000 AN FR LE
48 700311 BH2029 FR LE 49 700312 BH2029 CR FR LE



50 700229 BH2373 FR LE 51 700230 BH2373 CR FR LE 52 700298 BH2034 FR LE 53 700313 BH2226 FR LE 54 700314 BH2226 CR FR LE 55 700299 BH2225 FR LE

BR1700Series (→P21,22)

- Porch Light -



56 700456 BR1760 CL / 700457 BR1760 CL LE ● 57 700462 BR1760 CR CL / 700463 BR1760 CR CL LE 58 700458 BR1760 AN CL / 700459 BR1760 AN CL LE
59 700460 BR1760 WAB CL / 700461 BR1760 WAB CL LE 60 700464 BR1760 BK CL / 700465 BR1760 BK CL LE
61 700452 BR1710 CL / 700472 BR1710 CL LE 62 700453 BR1710 AN CL / 700473 BR1710 AN CL LE 63 700477 BR1710 BK CL LE



64 700450 BR1700 CL / 700470 BR1700 CL LE ● 65 700451 BR1700 AN CL / 700471 BR1700 AN CL LE 66 700466 BR1700 BK CL / 700476 BR1700 BK CL LE
67 700454 BR1720 CL / 700474 BR1720 CL LE 68 700455 BR1720 AN CL / 700475 BR1720 AN CL LE ※BR1720のみ防滴使用になります。

BR5000 (→P23)

- Porch Light -



69 700347 BR5000 CL / 700236 BR5000 CL LE ● 70 700351 BR5000 CR CL / 700237 BR5000 CR CL LE 71 700337 BR5000 AN CL / 700238 BR5000 AN CL LE
72 700335 BR5000 NV CL / 700239 BR5000 NV CL LE 73 700345 BR5000 WH CL / 700240 BR5000 WH CL LE 74 700353 BR5000 BK CL LE



75 700231 BR5000 FR LE ● 76 700232 BR5000 CR FR LE 77 700233 BR5000 AN FR LE 78 700235 BR5000 NV FR LE 79 700234 BR5000 WH FR LE 80 700354 BR5000 BK FR LE

BR2060 (→P24)

- Porch Light -



81 700163 BR2060 CL / 700165 BR2060 CL LE 82 700152 BR2060 CR CL / 700159 BR2060 CR CL LE
83 700164 BR2060 FR LE 84 700153 BR2060 CR FR LE

BR2118 (→P24)

- Porch Light -



85 700173 BR2118 BU

INTERIOR LIGHT (室内用照明)

 防雨型
 防滴型
  真鍮磨き仕上げ

Porch Light (→P24)

※屋外(軒下など)でもお使いいただけます 



Pendant Light (→P25,26)

※室内専用です



Pendant Light (→P27,28)

※室内専用です



Bracket Light (→P29)

※室内専用です



Garden Light

自宅の庭やベランダなどを
夜になるとほんのり照らす**ガーデンライト**

縦置き可能なマリンランプとして大ヒットしたBH1000 シリーズに新たにMINI タイプとSLIM タイプが仲間入り。伝統のマリンランプをそのまま縮小したデザインの「MINI」は電球を採用したレトロな雰囲気が愛らしいミニタイプのガーデンランプ。スタイリッシュな「SLIM」は、BH1000MINI をベースにロングタイプのガラスセードを採用。ガラスガードも細く、しなやかなデザインの専用品を装備する。



700521 BH1000mini CL

BH1000 シリーズサイズ比較



BH1000 チップス
700121 **CHIPS**

普通サイズのE26 口金を採用するBH1000 は旧来の 40W 白熱電球タイプと、同等の明るさを誇るLED を装備した 2 タイプがあります。門灯として十分な明るさと存在感があり、使う場所を選ばない汎用性の高いランプです。



BH1000 slim ボナー
700541 **PAUSAR**

BH1000 を小型化、15W 白熱電球を使用し、これまでBH1000 では大きすぎる場合や、あまり明るさを求めない場所にマッチする小型のマリンランプです。辺りを照らすことより、その場所を示すポジションランプとしておすすめです。門から玄関へ続く道沿いや、屋内外を問わず様々な場所へ間接照明としてお使いいただけます。BH1000 をそのまま小型化した mini と、細くのびやかなセードをまとった slim の 2 タイプ。お好みのデザインをお選び下さい。



BH1000 mini ベビー
700521 **BABY**

BH1000 チップス CHIPS

灯台の**ライトハウス**をイメージした
マリンランプ BH1000 シリーズ
LED ランプを採用しています。

クリアーガラス仕様

白熱電球
40W
E26
防雨型
重量 約1.6kg

700121 ● CL
700123 CR CL
700125 AN CL
700133 NV CL
700127 WH CL

クリアーガラス仕様 LED

電球型LED
5W
E26
防雨型
重量 約1.6kg

700201 ● CL LE
700202 CR CL LE
700203 AN CL LE
700204 NV CL LE
700205 WH CL LE
700206 BK CL LE

くもりガラス仕様 LED

電球型LED
5W
E26
防雨型
重量 約1.6kg

700130 ● FR LE
700135 CR FR LE
700136 AN FR LE
700138 NV FR LE
700137 WH FR LE
700207 BK FR LE



まるで電球のような LED ランプです

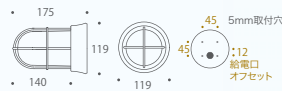

真鍮磨き仕上げ
くもりガラス LED仕様
(各色ラインナップ)

**NEW
COLOR!**



真鍮磨き仕上げ ●

真鍮クローム仕上げ (CR)

真鍮古色仕上げ (AN)

真鍮青色仕上げ (NV)

真鍮白色仕上げ (WH)

真鍮ブラック仕上げ (BK)

LED only

BH1000 mini

ベビー
BABY

15Wのミニ電球を使った、小さなガーデンライト。

- 700521 ●
- 700525 (AN)
- 700527 (WAB)

クリアーガラス仕様 (CL) 
 白熱電球
 15W
 E17
 重量約0.7kg



真鍮磨き仕上げ ● 真鍮古色仕上げ (AN) 真鍮古白色仕上げ (WAB)

BH1000 slim

ポーター
PAUSAR

スタイリッシュなロングセードを採用したスリムタイプ。
 専用設計の細く繊細なガードも美しい優雅なデザイン。

- 700541 ●
- 700545 (AN)

クリアーガラス仕様 (CL) 
 白熱電球
 15W
 E17
 重量約0.72kg

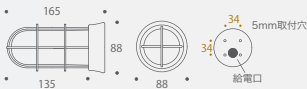

真鍮磨き仕上げ ● 真鍮古色仕上げ (AN)



700545 BH1000SLIM AN CL



ポール
PAUL L/M/S

BH1000/1012 option

BH1000・BH1012 シリーズと組み合わせるビラーオプション。
 ＊BH1000MINI・BH1000SLIM には使用できません。

真鍮磨き仕上げ ●	真鍮古色仕上げ (AN)	真鍮古白色仕上げ (WH)
700703 EN L	700706 EN AN L	700709 EN WH L
700702 EN M	700705 EN AN M	700708 EN WH M
700701 EN S	700704 EN AN S	700707 EN WH S

BH1012 AN

レッドトップ
RED TOP



700146  
 くもりガラス仕様 (FR)
 電球型LED
 5W
 E26
 重量約2.1kg

700148  
 クリアーガラス仕様 (CL)
 電球型LED
 5W
 E26
 重量約2.1kg

700143 
 クリアーガラス仕様 (CL)
 白熱電球
 40W
 E26
 重量約2.1kg



700139 ●

クリアーガラス仕様 (CL)
 白熱電球
 40W
 E26
 重量約2.1kg

700147 ●

クリアーガラス仕様 (CL)
 電球型LED
 5W
 E26
 重量約2.1kg

700140 ●

くもりガラス仕様 (FR)
 電球型LED
 5W
 E26
 重量約2.1kg

レッドトップ
RED TOP

BH1012



WALL LIGHT BY GORIKI ISLAND SMALL & MIDDLE

1..BH2028B FR



700307

BH2028B FR LE | 700307 *

LEDランプ
5W E17
約1.0kg



給電口(本体裏面より給電)

2..BH2436

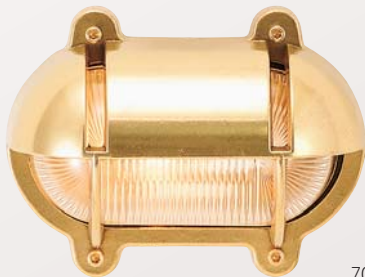

700226

3..BH2436 CR



700227

BH2436 CL LE | 700226 *

BH2436 CR CL LE | 700227 *

LEDランプ
5W E17
約1.5kg



給電口(本体裏面より給電)

4..BH2036



700222

5..BH2036 CR



700223

BH2036 CL LE | 700222 *

BH2036 CR CL LE | 700223 *

LEDランプ
5W E17
約1.3kg



給電口(本体裏面より給電)

6..BH2296



700193

7..BH2297



700198

INTER MEZZO
インターメッゾ

BH2296 CL | 700193 *

BH2297 CL | 700198 *

*こちらのランプは白熱電球となります

白熱電球
E26 40W
約1.5kg





700220 BH2035

10. BH2435

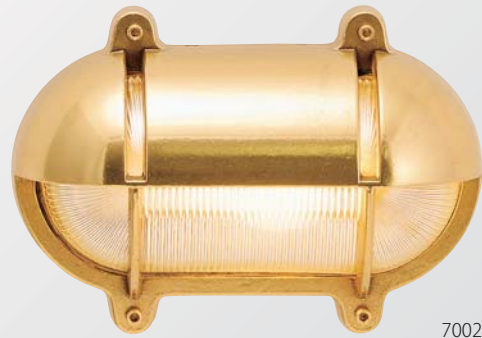

700224

BH2435 CL LE | 700224 *

LEDランプ
5W E26
約1.9kg



8. BH2035



700220

BH2035 CL LE | 700220 *

LEDランプ
5W E26
約1.9kg

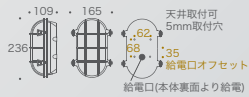

11. BH2435 CR



700225

BH2435 CR CL LE | 700225 *

LEDランプ
5W E26
約1.9kg



9. BH2035 CR



700221

BH2035 CR CL LE | 700221 *

LEDランプ
5W E26
約1.9kg

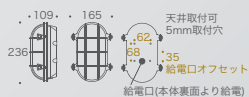

BRASS & CHROME 真鍮とクロームメッキ

イタリアの工房で作られた Wall Lamp は伝統の工法を守り続けていた職人たちが作りつづける。表面はゴツゴツとした荒々しい仕上げだが、歴史を感じさせる重厚な仕上がりは、使い続けるほどに味わいを増す。シルバーに輝くクロームメッキもまた、決して軽々しくない。鈍い輝きを放ち、レトロモダンな雰囲気を出す。

真鍮色か、クロームか、どちらもアンティークマリンランプとして魅力的な逸品。取付ける壁の素材に合わせて選びたい。

MIDDLE SIZE WALL LIGHT

1. BH2428 CR



3. BH2028 4. BH2028 CR



5. BH3000 AN 6. BH3000



2. BH2030

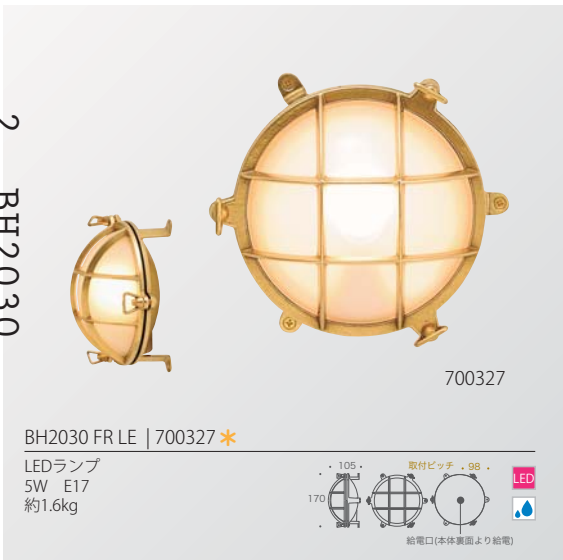

7. BH2029 8. BH2029 CR

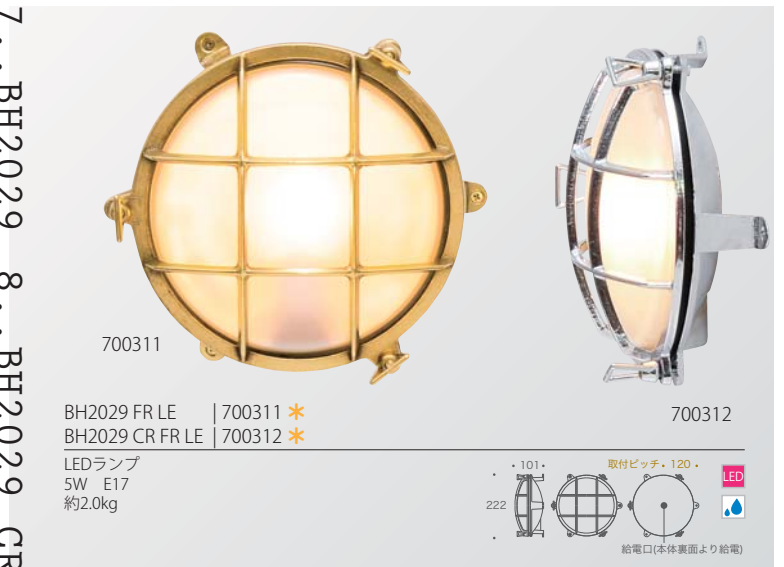

* イタリア製部品 組立国内

防雨型

器具外結線専用

LED ランプ

真鍮磨き仕上げ

LARGE SIZE

9. BH2373 CR

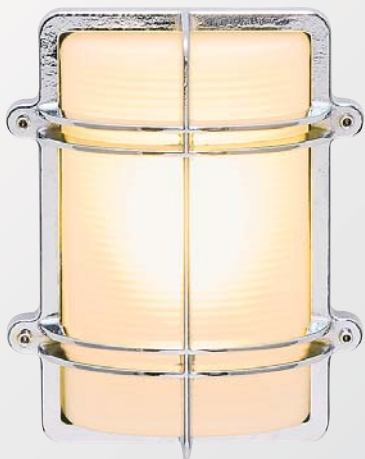

700230

BH2373 FR LE | 700229 *
BH2373 CR FR LE | 700230 *

LEDランプ
12W E26
約3.8kg

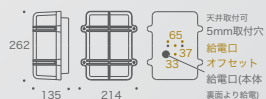

700229

12. BH2226



700313

BH2226 FR LE | 700313 *
BH2226 CR FR LE | 700314 *

LEDランプ
12W E26
約3.3kg



700314

13. BH2226 CR

14. BH2225



700299

BH2225 FR LE | 700299 *

LEDランプ
12W E26
約3.2kg

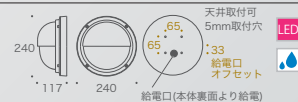

11. BH2034



700298

BH2034 FR LE | 700298 *

LEDランプ
12W E26
約3.8kg

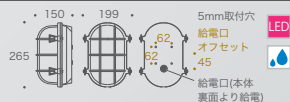

700229 BH2373 FR LE



700298 BH2034 FR LE

PORTCH LIGHT

小型のランプを使用したスモールタイプのポーチライト
愛らしい雰囲気は、玄関灯だけでなく室内灯としてもおすすめ

2016 New Topic!

1. LED ランプを全モデルに追加
2. かわいいニックネームが登場



BR1760 BK CL BK 防雨型

700464 白熱電球 40W E17
LED 700465 電球型LED 5W E17 NEW

700464

700456

700462

BR1760 CL ● 防雨型

700456 白熱電球 40W E17
LED 700457 電球型LED 5W E17 NEW

BR1760 CR CL ● 防雨型

700462 白熱電球 40W E17
LED 700463 電球型LED 5W E17 NEW

BR1760 = PETE
ピート

海風を感じるミニマムサイズのマリンランプ

人気のマリンランプ、BR2060にミニタイプが登場!
優雅にカーブするブラケットアームが懐かしくも、気品を感じさせるデザインに仕上がりました。2016年 新たに「LED ランプ」を採用したモデルも加わり低消費電力で長寿命のランプに進化、時代に即したランプとして使っていただけます。これまでの白熱電球仕様も継続。フィラメントが美しく輝く「白熱電球」は目に優しく、ずっと眺めていたくなるような暖かな灯り。玄関灯だけでなく室内灯としてもおすすめです。カラーは「真鍮磨き仕上げ」「クロームメッキ仕上げ」「古色仕上げ」「古白色仕上げ」「ブラック仕上げ」の5色。お部屋と玄関の雰囲気に合わせてお選びください。



700457 BR1760 CL LE

700458

700460

BR1760 AN CL ● 防雨型

700458 白熱電球 40W E17
LED 700459 電球型LED 5W E17 NEW

BR1760 WAB CL ● 防雨型

700460 白熱電球 40W E17
LED 700461 電球型LED 5W E17 NEW

Nickname of a lamp

PETE や ANNIE など、ニックネームが付きまして。
愛称の由来は昔の船の名前からいただいています。

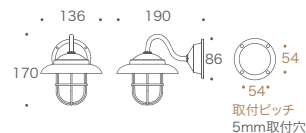

キュートなポーチライト

ミニ電球を使ったとってもキュートなポーチライト!小さなフォルムでもマテリアルは真鍮製。特に金色の「真鍮磨き仕上げ」は時間とともに表面が黒っぽく変化していく真鍮素材の魅力あふれる逸品。真鍮をベースに塗装した、アンティーク調の「古色仕上げ」も人気のカラー。そして、シックな「ブラック仕上げ」も仲間入り。ランプは、レトロな白熱電球か、最新のLEDランプをお選びいただけます。

BR1720 CL

ANNIE
アニー

700454

700455

86 160
174

54
54
取付ピッチ
5mm取付穴

BR1720 CL ● 防滴型

- 700454 白熱電球 40W E17
- LED 700474 電球型LED 5W E17 NEW

BR1720 AN CL ● 防滴型

- 700455 白熱電球 40W E17
- LED 700475 電球型LED 5W E17 NEW

BR1710 CL ● 防雨型

- 700452 白熱電球 40W E17
- LED 700472 電球型LED 5W E17 NEW

BR1710 AN CL ● 防雨型

- 700453 白熱電球 40W E17
- LED 700473 電球型LED 5W E17 NEW

BR1710 BK CL ● 防雨型

- LED 700477 電球型LED 5W E17 NEW

*BR1710BK仕上げは白熱電球仕様はありません

NEW!

BR1710 CL

GADD
ガッド

700477

700452

700453

120 160
180

54
54
取付ピッチ
5mm取付穴

BR1700 CL

CANIM
キャニム

700466

700450

700451

150 180
210

54
54
取付ピッチ
5mm取付穴



BR1700 CL ● 防雨型

- 700450 白熱電球 40W E17
- LED 700470 電球型LED 5W E17 NEW

BR1700 AN CL ● 防雨型

- 700451 白熱電球 40W E17
- LED 700471 電球型LED 5W E17 NEW

BR1700 BK CL ● 防雨型

- 700466 白熱電球 40W E17
- LED 700476 電球型LED 5W E17 NEW

✓ **PORTCH LIGHT** middle class

人気のポーチライトBR5000に「ブラック仕上げ」が追加



●
700347
700236 LED

BR5000 CL
BR5000 CL LE

LICKY
リッキー



CR
700351
700237 LED



NEW!

BK
700353 LED



AN
700337
700238 LED



NV
700335
700239 LED



WH
700345
700240 LED

クリアーガラス仕様 : 白熱電球 40W E26
: 電球型LED 5W (40Wタイプ) E26

約1.6kg

アンティーク風ランプならではの心休まるフィラメントの輝きをお求めの方は白熱電球をメンテナンスのしにくい場所ではLEDランプをとシーンに合わせて選択ください。



●
700231 LED

LICKY
リッキー

BR5000 FR LE



700353 BR5000 BK CL LE



CR
700232 LED



AN
700233 LED



NV
700235 LED



WH
700234 LED



NEW!

BK
700354 LED

くもりガラス仕様 : 電球型LED 5W (40Wタイプ) E26

約1.6kg

くもりガラスタイプは電球型LEDランプ仕様のみとなります。
アンティークな風合いを保ちつつ、省エネルギーと長寿命を両立しています。





700163 BR2060 CL

PATONA
パトナ



700163
700165 



CR
700152
700159 



700164 



CR
700153 

BR2060 CL *
BR2060 CL LE *

クリアーガラス仕様
白熱電球 40W E26
電球型LED 5W (40Wタイプ) E26
約2.1kg





BR2060 FR LE *

くもりガラス仕様：
電球型LED 5W (40Wタイプ) E26
約2.1kg



BR2118 BU *

700173

泡入りガラス仕様：白熱電球 60W E26
約1.6kg









BR2070 BU *

700178

泡入りガラス仕様：白熱電球 60W E26
約2.1kg









BR2059 CL *

700151

クリアーガラス仕様：白熱電球 60W E26
約2.2kg









BR2131 FR LE *

700158 

高輝度タイプのLEDランプを採用し、約40000時間の長寿命と、電球80W相当の明るさを実現しました。

くもりガラス仕様：電球型LED 12W (80Wタイプ) E26
約4.0kg







700555 P1720 CL

PENDANT LIGHT
small class

可愛らしい小さなペンダントライト、複数台並べて使用することで、カウンターを華やかに照らしてくれます。

■チェーン延長サービス (P25~26 に掲載のランプ専用)
ご注文時に 50cm 単位にて付属のチェーンを延長できます。
延長チェーンを本体とともにご注文ください。
※納品後にチェーン延長される場合は別途工賃が掛かりますのでご了承ください。



延長チェーン (50cm)
No. 700804 真鍮磨き仕上げ
No. 700805 真鍮古色仕上げ

こちらのチェーンは「スモールクラス」専用となります。「ラージクラス」「ミドルクラス」の場合は別のチェーンとなりますのでご注意ください。



700555

700554

ANNIE - P
アニー-P



700550

700551

CANIM - P
キャニム-P

P1720 CL ●
P1720 AN CL 室内用

クリアーガラス仕様 (CL)
白熱電球 40W E17
チェーン長 50cm
重量 約0.5kg



P1700 CL ●
P1700 AN CL 室内用

クリアーガラス仕様 (CL)
白熱電球 40W E17
チェーン長 50cm
重量 約1kg





700551 P1700 AN



700558 P1760 AN

Tangled up in
Pendant



700556

PETE - P
ピート-P

P1760 CL ●
P1760 AN CL 室内用

クリアーガラス仕様 (CL)
白熱電球 40W E17
チェーン長 50cm
重量 約1kg

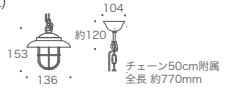

700552

GADD - P
ガッド-P



700553



700558

P1710 CL ●
P1710 AN CL 室内用

クリアーガラス仕様 (CL)
白熱電球 40W E17
チェーン長 50cm
重量 約1kg



PENDANT LIGHT large class

1灯でも充分な明るさと存在感のある、ラージサイズのペンダントライト。食卓など家族や仲間が集まる場所に使いたいランプです。

大型のフィッシャーマンズランプ
クリアガラスタイプは白熱電球を使用した
レトロな雰囲気の魅力

CASA
カーサ

P2193H CL *

700382 室内用
クリアーガラス (CL) 白熱電球 60W E26
チェーン長 50cm 重量 約6.1kg



P3001H BU *

700384 室内用
泡入りガラス (BU)
白熱電球 60W E26
チェーン長 50cm
重量 約3.3kg



くもりガラスタイプは電球型LEDを採用し、
雰囲気を保ちつつも、現代的な実用性を両立

P2193H FR LE *

700389 LED 室内用
くもりガラス (FR) 電球型LED 12W E26
チェーン長 50cm 重量 約6.1kg

P2058 CL *

700342 室内用
クリアーガラス (CL)
白熱電球 60W E26
チェーン長 50cm
重量 約2.4kg



P2070B BU *

700344 室内用
泡入りガラス (BU) 白熱電球 60W E26
チェーン長 50cm 重量 約2.4kg



P2130 FR LE *

700390 LED 室内用
くもりガラス (FR)
電球型LED 12W E26
チェーン長 50cm
重量 約4.1kg



700377 P2162 FR LE

PENDANT LIGHT middle class

使いやすい、ミドルサイズのペンダントライト
手作りの泡入りガラスなど、個性的なデザイン
のランプが揃っています。



700361 P2060B CL

P2184 BU *

700387 室内用
泡入りガラス (BU)
白熱電球 60W E26
チェーン長 50cm
重量 約2.5kg



P2071 CL *

700388 室内用
クリアーガラス (CL)
白熱電球 40W E26
チェーン長 50cm
重量 約1.8kg



P2162 CL *

700380 室内用
クリアーガラス (CL)
白熱電球 60W E26
チェーン長 50cm
重量 約2.8kg



PATONA - P
パトナ-P

P2060B CL *

P2060B CL LE *

700361 真鍮クリア 700362 真鍮クリア LED
700378 CR 700363 CR LED 室内用

クリアーガラス (CL)
白熱電球 40W E26
電球型LED 5W E26
チェーン長 50cm
重量 約2.4kg



P2060B FR *

700374 真鍮クリア
700375 CR LED 室内用

くもりガラス (FR)
電球型LED 5W E26
チェーン長 50cm
重量 約2.4kg

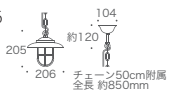

CASA Be
カーサビー

P2162 FR LE *

700377 LED 室内用
くもりガラス (FR)
電球型LED 12W E26
チェーン長 50cm
重量 約2.8kg

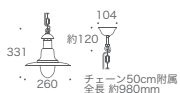

■チェーン延長サービス (P27~28 に掲載のランプ専用)

ご注文時に 50cm 単位にて付属のチェーン
を延長できます。本体とともにご注文下さい。



延長チェーン (50cm)

No. 700802 真鍮クリアー仕上げ

No. 700803 真鍮クローム仕上げ

こちらのチェーンは「ラージクラス」「ミドルクラス」専用となります。
「スモールクラス」の場合は別のチェーンとなりますのでご注意ください。

※納品後にチェーン延長される場合は別途工費が掛かりますのでご了承ください。

BRACKET LIGHT

interior light

階段や玄関廻りのアクセントに印象的なランプです。



個性的な泡入りガラスがうみ出す影は幻想的な雰囲気を演出します。

BR2184 BU *

700168 室内用
泡入りガラス (BU) 白熱電球 60W E26
重量 約2.5kg

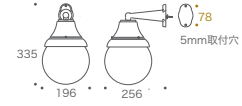

BR2071 CL *

700166 室内用
クリアーガラス (CL) 白熱電球 40W E26
重量 約1.8kg

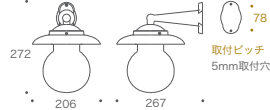

BR2025 CL *

700174 室内用
クリアーガラス (CL) 白熱電球 60W E26
重量 約2.2kg

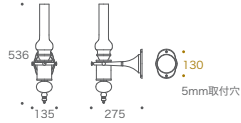

700176 BR2060 CR CL

くもりガラスタイプは電球型 LED を採用し、雰囲気を保ちつつも、現代的な実用性を両立しています。

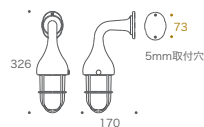

BR2026 CL *

真鍮クリア 700253
CR(クローム) 700176
クリアーガラス (CL)
白熱電球 40W E17
重量 約2.5kg 室内用



BR2075 CL *

真鍮クリア 700171
CR(クローム) 700282
クリアーガラス (CL)
白熱電球 40W E26
重量 約1.9kg 室内用

BR2075 FR LE *

真鍮クリア 700180 **LED**
CR(クローム) 700181 **LED**
くもりガラス (FR)
電球型LED 5W E26
重量 約1.9kg 室内用



700109

かつてピアノの譜面を照らす目的で使われていたランプ。
スマートなラインが美しいスタイリッシュなスタンドライト



700119

PIANO LIGHT ピアノライト 3

真鍮クリア 700109
AN (古色) 700119

白熱電球 40W E26
回転スイッチ (コード: 約170cm)
約1.2Kg 国内検査

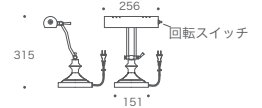

BANKERS LIGHT バンカーズライト 3

GREEN GLASS 700114
WHITE GLASS 700112

白熱電球 40W E26
プルスイッチ (コード: 約170cm)
約2.0Kg 国内検査

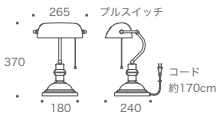

700112



700114

バンカーズライトのガラスセードは手作りの工程が多いため、厚さや色合いにムラがあります。
気泡も入っていますが、アンティークランプとしての個性としております故、ご了承ください。

映画の中でよく見かけるバンカーズランプ。
ぼんやり光る緑のセードをいつまでも眺めていたくなる、
絵になるアンティーク風ランプ



700532 BH1000mini BLE



本体底面にスイッチ



真鍮磨き仕上げ ● 真鍮古色仕上げ (AN) 真鍮古白色仕上げ (WAB)

BH1000mini BLE

700532 ●
700536 (AN)
700538 (WAB)

くもりガラス仕様 (FR)
乾電池式 LED ランプ
単4電池2個入り
重量約0.6kg

BABY BL
パイパー BL

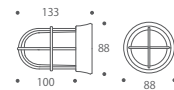

BH1000 を小型化した MINI タイプ。乾電池で点灯する LED ランプです。
電源の無い場所でもランタン替わりに使用できます。(屋外では雨のあたらない場所でご使用ください。)

BH1000S

室内用

電球型蛍光灯 8W (電球40w相当明るさ) E26
コード: 150cm 重量 約1.5kg

CHIPS S
チップス S

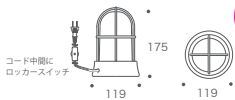

海辺の雰囲気をお部屋の中へ・・・
人気のガーデンライト BH1000 を
コンセントで使えるスタンドライトにしてみました。



700513
真鍮磨き仕上げ ●

700514
真鍮クローム仕上げ (CR)

700515
真鍮古色仕上げ (AN)

700511
真鍮青色仕上げ (NV)

700512
真鍮白色仕上げ (WH)

INTERIOR LIGHT

- Marine Light -

船舶の燈具として実際に使われてきた
 オイルランプを電気スタンドとして復刻しました。
 ご家庭のコンセントに差すだけで
 お気軽にお使いいただけます。



A



B



C



D



E



F

A 700011
 Anchor Light 2 ●
 ● E26 40W
 ● 約 1.5Kg

B 700015
 Square Light 2 ●
 ● E26 40W
 ● 約 1.1Kg

C 700017
 Master Head Light S ●
 ● E26 40W
 ● 約 1.2Kg

D 700016
 Anchor Light M ●
 ● E26 60W
 ● 約 2.6Kg

E 700013
 Chief Light 2 ●
 ● E26 60W
 ● 約 2.3Kg

F 700019
 Cabin Light S ●
 ● E26 40W
 ● 約 2.0Kg



700017

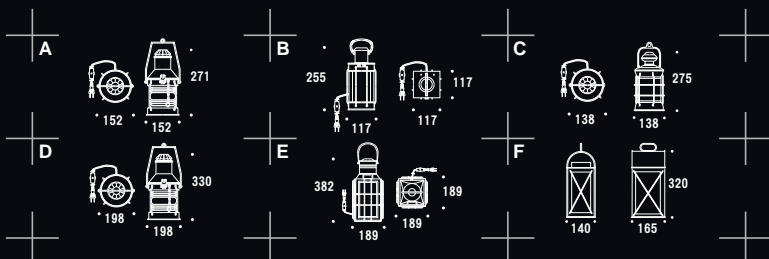



A



B



C



D



E

OIL LAMP

- Outdoor Light -

船舶の照明器具、また昔から生活の中で使われていたオイルランプです。屋外でお使いください。

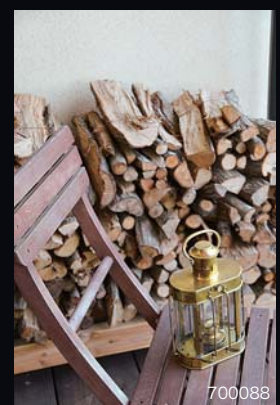

700088

- A** 700020
Minor Lamp 2 S ●
● 燃料タンク 約 50cc
● 燃料時間 約 5h
● 約 0.7Kg

- B** 700088
Oval Lamp BS ●
● 燃料タンク 約 50cc
● 燃料時間 約 5h
● 約 1.1Kg

- C** 700089
Oil Lamp Triangle ●
● 燃料タンク 約 50cc
● 燃料時間 約 5h
● 約 1.1Kg

- D** 700090
Nelson Lamp S ●
● 燃料タンク 約 75cc
● 燃料時間 約 7-7.5h
● 約 1.2Kg

- E** 700091
Oil Lamp Norway ●
● 燃料タンク 約 50cc
● 燃料時間 約 5h
● 約 1.3Kg

- いずれも白灯油、リキッドキャンドル使用。
- 屋外にてやけど、火災に注意しながらお使いください。

■オイルランプ替芯
オイルランプの芯を別売りしています。
700904 オイルランプ用替え芯
(当社製のオイルランプに対応します)

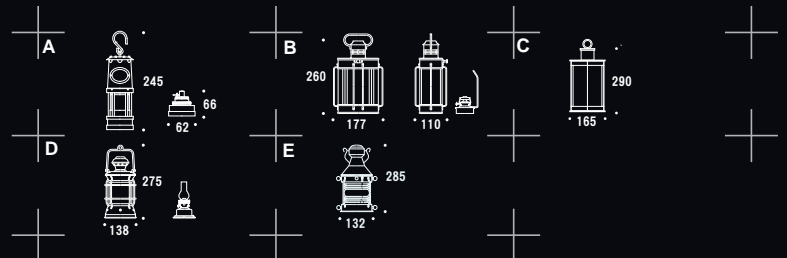

SWITCH PLATE

フルカラーシリーズ用

一般に広く普及している、フルカラータイプのスイッチ、
コンセントに対応したスイッチプレート
(コスモシリーズには対応しませんのでご注意ください)

PVD



790071
PL 01 PVD B



790072
PL 02 PVD B



790073
PL 03 PVD B



790074
PL 06 PVD B

AN



790051
PL 01 AN



790052
PL 02 AN



790053
PL 03 AN



790054
PL 06 AN

WAB



790091
PL 01 WAB



790092
PL 02 WAB



790093
PL 03 WAB



790094
PL 06 WAB

CR



790021
PL 01 CR



790022
PL 02 CR



790023
PL 03 CR



790024
PL 06 CR

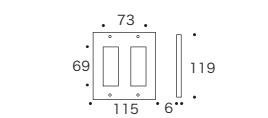
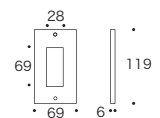
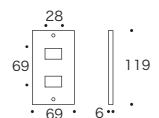
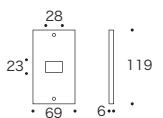

790302 PM 02 HCL

☆スイッチプレートでプチリフォーム

築何年が経過した住宅なら、大抵のお宅にはフルカラータイプのスイッチが付いています。プラスチックのプレートを外して、真鍮製のプレートに交換するだけで、グッと雰囲気が良くなりますよ。交換も簡単ですので、手軽にお部屋の模様替えを楽しめます。



790101 PB 01 WAB

☆スイッチの種類 フルカラーとは？

住宅の照明のスイッチやコンセントなどの配線器具で、広く一般的に使われているものが「フルカラー」配線器具です。スイッチはトグル式で、右側を押すと ON、左側を押すと OFF という風に ON/OFF を切り替える仕組みです。昔からよく見かけるスイッチですね。スイッチもコンセントも同じ大きさで規格統一されており、フルカラータイプのスイッチプレートは同タイプのコンセントのプレートとしてもお使いいただけます。



790301
PM 01 HCL

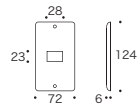

790302
PM 02 HCL

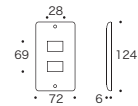

790303
PM 03 HCL

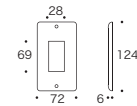

ヘアラインクリア仕上げ

髪の毛ほどの細かい傷を単一方向へつけたヘアライン加工を施し、変色防止のクリア塗装で仕上げています。金属製品では一般的なつや消し加工で、キズや指紋が目立ちにくい仕上げです。



790081
PB 01 PVD B



790082
PB 02 PVD B



790083
PB 03 PVD B



790084
PB 06 PVD B



790085
PB 04 PVD B



790086
PB 05 PVD B



790061
PB 01 AN



790062
PB 02 AN



790063
PB 03 AN



790064
PB 06 AN



790065
PB 04 AN



790066
PB 05 AN



790101
PB 01 WAB



790102
PB 02 WAB



790103
PB 03 WAB



790104
PB 06 WAB



790105
PB 04 WAB



790106
PB 05 WAB



790041
PB 01 CR



790042
PB 02 CR



790043
PB 03 CR



790044
PB 06 CR



790064 PB 06 AN

お部屋の雰囲気にこだわると、スイッチなどのデザインにまで気になるものです。さりげないアクセントがお部屋の印象をさらに高めてくれます。

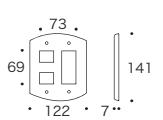
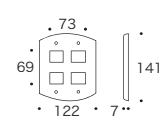
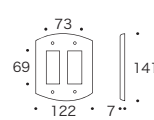
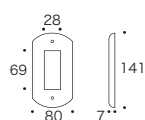
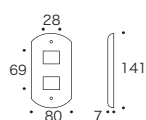
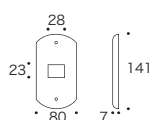

SWITCH PLATE

コスモシリーズワイド21用

☆スイッチの種類 コスモシリーズワイド21とは？

コスモシリーズワイド21とは配線器具、照明のスイッチやコンセントなどの規格の名称です。スイッチ面が広く、操作しやすいのが特徴です。またON/OFFの切り替えも押すだけの操作ですので、解りやすく、使いやすいスイッチです。次世代のスタンダードとも呼ばれ、最近の家でも良く見かけるようになりましたね。

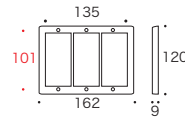
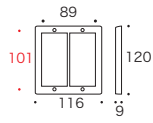
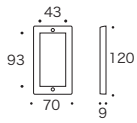

790201 PC PVD



790202 PC 02 PVD



790203 PC 03 PVD

PVD 仕上げ

ゴールドに輝く、傷や腐食に強い強靱な仕上げです。半永久的に美しい金色の輝きを保持します。



790221 PC AN



790222 PC 02 AN



790223 PC 03 AN

古色仕上げ

真鍮素材を独自の手法で何層にも塗装し、それをはぎ取ることによって完成する仕上げ。独特な古美色は白い壁にもよく似合い、インテリアとも調和する、人気の高い仕上げです。



790211 PC CR



790212 PC 02 CR



790213 PC 03 CR

クローム仕上げ

真鍮素材の上にクロームメッキを施した仕上げ。鏡のようなシルバーの輝きは清潔感もあり、クールな雰囲気です。



790231 PC WAB



790232 PC 02 WAB



790233 PC 03 WAB

古白色仕上げ

古色仕上げの白色タイプ。まるで年月を経た象牙のような風合いです。白い壁に付けられれば、目立たずにさり気なくスイッチ類をカバーしてくれます。



790241 PC ANNI



790242 PC 02 ANNI



790243 PC 03 ANNI

アンティークニッケル仕上げ

メタリックに黒く輝く仕上げ。高級感のあるヘアラインと濡れたような深い艶が特徴です。男性的で引き締まったカラーでモダンなお部屋にもよく似合う仕上げです。

CONSENT PLATE

コスモシリーズワイド21用 (フルカラータイプには対応しませんのでご注意ください)

コスモシリーズワイド21専用のコンセントプレートです。コンセント専用のプレートです。事務所や店舗向けに大型の3連タイプも用意しました。

☆大きなスイッチに厚みある真鍮フレームが素敵！

コスモシリーズ特有の大きなスイッチに対して真鍮プレート部分は少なく見えるけれど、分厚いボディは存在感も充分です。

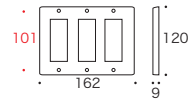
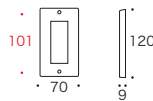
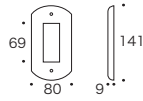

790221 PC AN



NEW
790207 PCNB 01 PVD



790205 PCN 01 PVD



790206 PCN 03 PVD



NEW
790227 PCNB 01 AN



790225 PCN 01 AN

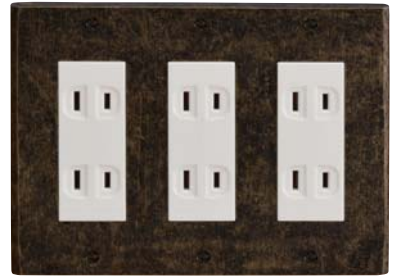

790226 PCN 03 AN

☆取付ネジへのこだわり

付属のネジは (-) マイナスタイプのビスが付属しています。一般的な (+) プラスタイプのビスにはない、クラシカルなデザインは見て楽しめる美しい風合いを演出してくれます。私たちはデザインにこだわり、あえて、古風なマイナスビスを選択しました。



NEW
790217 PCNB 01 CR



790215 PCN 01 CR



790216 PCN 03 CR



NEW
790237 PCNB 01 WAB



790235 PCN 01 WAB



790236 PCN 03 WAB



NEW
790247 PCNB 01 ANNI



790245 PCN 01 ANNI



790246 PCN 03 ANNI



790201 PC PVD



As one grows Sharpen well

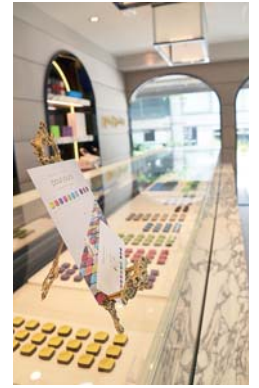

get mellow





I cooperate
in the
Ise-shima
Summit.

2016

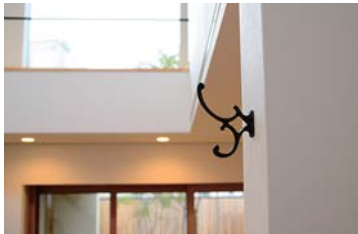

Classic (→P43)

真鍮磨き仕上げ



- 1 640303 タオルバー 36 CL
- 2 640304 ダブルタオルバー 36 CL / 640305 ダブルタオルバー 68 CL
- 3 640306 タオルリング CL
- 4 640300 TPH CL
- 5 640301 TPH CL DC
- 6 640330 TPH CL CV
- 7 640302 TPH CL LH
- 8 640309 タオルフック CL
- 9 640308 グラスホルダー CL
- 10 640307 ソープディッシュ CL



真鍮古色仕上げ



- 11 640313 タオルバー 36 CL AN
- 12 640314 ダブルタオルバー 36 CL AN / 640315 ダブルタオルバー 68 CL AN
- 13 640316 タオルリング CL AN
- 14 640310 TPH CL AN
- 15 640311 TPH CL DC AN
- 16 640331 TPH CL CV AN
- 17 640312 TPH CL LH AN
- 18 640319 タオルフック CL AN
- 19 640318 グラスホルダー CL AN
- 20 640317 ソープディッシュ CL AN



真鍮古白色仕上げ



- 21 640323 タオルバー 36 CL WAB
- 22 640324 ダブルタオルバー 36 CL WAB / 640325 ダブルタオルバー 68 CL WAB
- 23 640326 タオルリング CL WAB
- 24 640320 TPH CL WAB
- 25 640321 TPH CL DC WAB
- 26 640332 TPH CL CV WAB
- 27 640322 TPH CL LH WAB
- 28 640329 タオルフック CL WAB
- 29 640328 グラスホルダー CL WAB
- 30 640327 ソープディッシュ CL WAB



AR Series (→P47)

真鍮クリア仕上げ



- 31 640351 タオルバー 36 AR / 640352 タオルバー 68 AR
- 32 640353 ダブルタオルバー 36 AR / 640354 ダブルタオルバー 68 AR
- 33 640350 タオルリング AR
- 34 640355 TPH AR

真鍮古色仕上げ

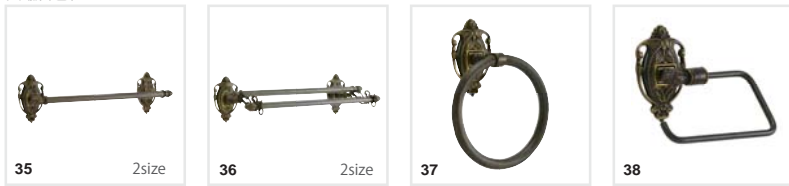

- 35 640361 タオルバー 36 AR AN / 640362 タオルバー 68 AR AN
- 36 640363 ダブルタオルバー 36 AR AN / 640364 ダブルタオルバー 68 AR AN
- 37 640360 タオルリング AR AN
- 38 640365 TPH AR AN

真鍮古白色仕上げ



- 39 640367 タオルバー 36 AR WAB / 640368 タオルバー 68 AR WAB
- 40 640369 ダブルタオルバー 36 AR WAB / 640370 ダブルタオルバー 68 AR WAB
- 41 640366 タオルリング AR WAB
- 42 640371 TPH AR WAB

PL Series (→P49)

真鍮クリアー仕上げ



43 2type 2size



44 2type



45

真鍮古色仕上げ



46 2type 2size



47 2type



48

- 43 640341 タオルバー 36 PL
- 640411 タオルバー 36 PL S
- 640342 タオルバー 68 PL
- 640412 タオルバー 68 PL S
- 44 640340 タオルリング PL
- 640410 タオルリング PL S
- 45 640343 TPH PL

真鍮古色仕上げ



49 2type 2size



50 2type



51

真鍮ブラック仕上げ

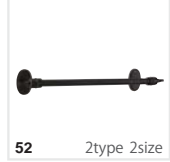

52 2type 2size



53 2type



54

- 46 640346 タオルバー 36 PL AN
- 640414 タオルバー 36 PL S AN
- 640347 タオルバー 68 PL AN
- 640415 タオルバー 68 PL S AN
- 47 640345 タオルリング PL AN
- 640413 タオルリング PL S AN
- 48 640348 TPH PL AN

真鍮パシフィックブルー仕上げ

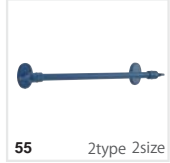

55 2type 2size



56 2type



57

- 49 640374 タオルバー 36 PL WAB / 640417 タオルバー 36 PL S WAB / 640375 タオルバー 68 PL WAB
- 640418 タオルバー 68 PL S WAB
- 50 640373 タオルリング PL WAB / 640416 タオルリング PL S WAB
- 51 640376 TPH PL WAB
- 52 640378 タオルバー 36 PL BK / 640420 タオルバー 36 PL S BK / 640379 タオルバー 68 PL BK
- 640421 タオルバー 68 PL S BK
- 53 640377 タオルリング PL BK / 640419 タオルリング PL S BK
- 54 640380 TPH PL BK
- 55 640382 タオルバー 36 PL PBL / 640423 タオルバー 36 PL S PBL / 640383 タオルバー 68 PL PBL
- 640424 タオルバー 68 PL S PBL
- 56 640381 タオルリング PL PBL / 640422 タオルリング PL S PBL
- 57 640384 TPH PL PBL

Solid Brass Series (→P51)

真鍮クリアー仕上げ

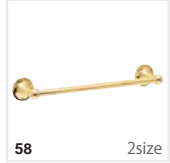

58 2size



59



60



61



62

- 58 640812 タオルバー 36 SB / 640813 タオルバー 68 SB
- 59 640814 ダブルタオルバー 68 SB
- 60 640810 タオルリング SB
- 61 640811 TPH SB
- 62 610436 フックコート SB

真鍮クローム仕上げ



63 2size



64



65



66



67

- 63 640817 タオルバー 36 SB CR / 640818 タオルバー 68 SB CR
- 64 640819 ダブルタオルバー 68 SB CR
- 65 640815 タオルリング SB CR
- 66 640816 TPH SB CR
- 67 610437 フックコート SB CR

真鍮古色仕上げ



68 2size



69



70



71



72

- 68 640822 タオルバー 36 SB AN / 640823 タオルバー 68 SB AN
- 69 640824 ダブルタオルバー 68 SB AN
- 70 640820 タオルリング SB AN
- 71 640821 TPH SB AN
- 72 610438 フックコート SB AN

真鍮アンティークニッケル仕上げ



73



74



75

真鍮ブラック仕上げ



76



77



78

- 73 640827 タオルバー 36 SB ANNI
- 74 640825 タオルリング SB ANNI
- 75 640826 TPH SB ANNI
- 76 640853 タオルバー 36 SB BK
- 77 640851 タオルリング SB BK
- 78 640852 TPH SB BK

Ceramic (→P55)

真鍮クリアー仕上げ



79 2size



80



81



82

- 79 640136 タオルバー 36 CE / 640137 タオルバー 68 CE
- 80 640138 ダブルタオルバー 68 CE
- 81 640134 タオルリング CE
- 82 640135 TPH CE

真鍮クローム仕上げ



83



84



85

- 83 640140 タオルバー 36 CE CR
- 84 640141 タオルリング CE CR
- 85 640142 TPH CE CR

真鍮ブラック仕上げ



86 2size



87



88



89

- 86 640602 タオルバー 36 CE BK / 640604 タオルバー 68 CE BK
- 87 640606 ダブルタオルバー 68 CE BK
- 88 640600 タオルリング CE BK
- 89 640608 TPH CE BK

真鍮アンティークニッケル仕上げ



90



91

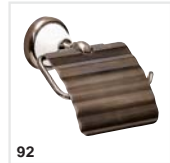

92

- 90 640152 タオルバー 36 CE ANNI
- 91 640153 タオルリング CE ANNI
- 92 640154 TPH CE ANNI

Polished Brass Series (→P57)

真鍮クリア仕上げ

 93 2size	 94	 95 2size	 96	 97	 98	 99
 100	 101	 102	<p>93 640792 タオルバー 36 PB / 640794 タオルバー 68 PB 95 640125 タオルリング PB S / 640790 タオルリング PB 97 640789 TPH PB W 99 640850 ガラスシェルフ WW PB 101 640847 ソープディッシュ PB</p>		<p>94 640796 ダブルタオルバー 68 PB 96 640124 TPH PB 98 640788 TPH PB W2 100 640846 タオルフック PB 102 640849 グラスホルダー PB</p>	









真鍮クローム仕上げ

 103 2size	 104	 105 2size	 106	 107	 108	
 109	 110	 111	<p>103 640731 タオルバー 36 PB CR / 640732 タオルバー 68 PB CR 105 640728 タオルリング PB S CR / 640730 タオルリング PB CR 107 640739 TPH PB W CR 109 640734 タオルフック PB CR 111 640738 グラスホルダー PB CR</p>		<p>104 640733 ダブルタオルバー 68 PB CR 106 640017 TPH PB CR 108 640737 ガラスシェルフ WW PB CR 110 640735 ソープディッシュ PB CR</p>	

真鍮古色仕上げ

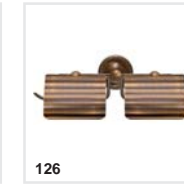
 112 2size	 113	 114 2size	 115	 116	 117	 118
 119	 120	 121	<p>112 640761 タオルバー 36 PB AN / 640762 タオルバー 68 PB AN 114 640775 タオルリング PB S AN / 640760 タオルリング PB AN 116 640776 TPH PB W AN 118 640768 ガラスシェルフ WW PB AN 120 640766 ソープディッシュ PB AN</p>		<p>113 640763 ダブルタオルバー 68 PB AN 115 640765 TPH PB AN 117 640777 TPH PB W2 AN 119 640764 タオルフック PB AN 121 640769 グラスホルダー PB AN</p>	

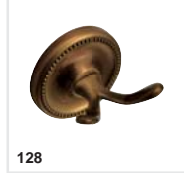
真鍮アンティーク仕上げ

 122 2size	 123	 124 2size	 125	 126	 127	
 128	 129	 130	<p>122 640612 タオルバー 36 PB AB / 640614 タオルバー 68 PB AB 124 640611 タオルリング PB S AB / 640610 タオルリング PB AB 126 640623 TPH PB W AB 128 640618 タオルフック PB AB 130 640621 グラスホルダー PB AB</p>		<p>123 640617 ダブルタオルバー 68 PB AB 125 640616 TPH PB AB 127 640622 ガラスシェルフ WW PB AB 129 640619 ソープディッシュ PB AB</p>	

真鍮古白色仕上げ

 131 2size	 132	 133 2size	 134	 135	 136	 180
 137	 138	 139	<p>131 640832 タオルバー 36 PB WAB / 640833 タオルバー 68 PB WAB 133 640831 タオルリング PB S WAB / 640830 タオルリング PB WAB 135 640841 TPH PB W WAB 180 640842 TPH PB W2 WAB 138 640837 ソープディッシュ PB WAB</p>		<p>132 640834 ダブルタオルバー 68 PB WAB 134 640835 TPH PB WAB 136 640840 ガラスシェルフ WW PB WAB 137 640836 タオルフック PB WAB 139 640839 グラスホルダー PB WAB</p>	

Standard Brass Series (→P63)

真鍮クリアー仕上げ



- 140 640031 タオルバー 36 / 640032 タオルバー 68
- 141 640200 プラスラック M
- 142 640050 タオルリング
- 143 640071 TPH 2
- 144 640122 TPH スリム
- 145 640072 TPH SINGLE
- 146 640062 タオルフック
- 147 640743 ハブラシホルダー
- 148 640742 シェイプホルダー

真鍮クローム仕上げ



- 149 640019 タオルバー 36 CR / 640020 タオルバー 68 CR
- 150 640199 プラスラック M CR
- 151 640006 タオルリング CR
- 152 640016 TPH 2 CR
- 153 640014 TPH スリム CR
- 154 640015 TPH SINGLE CR
- 155 640008 タオルフック CR
- 156 640741 ハブラシホルダー CR
- 157 640740 シェイプホルダー CR

真鍮古色仕上げ



真鍮古白色仕上げ



- 158 640807 タオルバー 36 AN
- 159 640801 タオルリング AN
- 160 640802 TPH 2 AN
- 161 640808 タオルバー 36 WAB
- 162 640805 タオルリング WAB
- 163 640806 TPH 2 WAB

Glass Shelf (→P67)



- 164 640712 TPH ガラスシェルフ S
- 165 640803 TPH ガラスシェルフ S AN
- 166 640713 TPH ガラスシェルフ W
- 167 640714 TPH ガラスシェルフ W AN
- 168 640715 TPH ガラスシェルフ W WAB
- 169 640716 TPH ガラスシェルフ W BK
- 170 640717 TPH ガラスシェルフ W PBL
- 171 640711 タオルバー付 ガラスシェルフ
- 172 640650 ガラスシェルフ PL (640770 ガラス棚枠 M)
- 173 640630 ガラスシェルフ PL CR (640771 ガラス棚枠 M CR)

Angel (→P68)

真鍮クリアー仕上げ



- 174 640208 エンジェル タオルバー S / 640210 エンジェル タオルバー M
- 175 640212 エンジェル タオルリング S / 640211 エンジェル タオルリング
- 176 640073 TPH エンジェル

Wood (→P68)

真鍮クリアー仕上げ



- 177 640220 ウッドタオルバー 45 / 640222 ウッドタオルバー 70
- 178 640224 ウッドタオルバー 45 AN / 640226 ウッドタオルバー 70 AN

真鍮古色仕上げ

Shell (→P68)

真鍮クリアー仕上げ



- 179 640057 タオルリング シェル S

HOW YOU WEAR?

CLASSIC BRASS SERIES



01



02



03

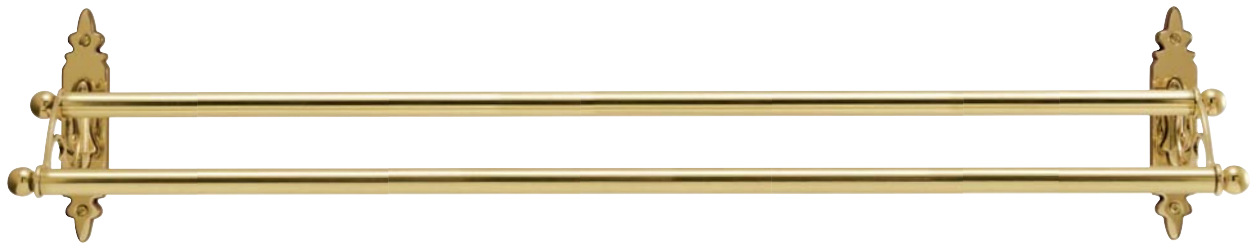

04

人気のクラシックシリーズがデザイン性のみならずより実用性をアップさせ、生まれ変わりました。スリムになった分、フォルムに厚みを持たせた壁面取り付け部分は、スタイリッシュな印象と重厚感をバランス良く兼ね備える様になりました。時を重ねるごとに味わいを深くする磨き仕上げの商品は、当社バスタイレタリーアクセサリーの中でも唯一このシリーズだけというのも魅力的。真鍮無垢ならではの雰囲気をお楽しみください。クラシカルなデザインと共に憧れのヨーロピアンスタイルの空間作りをお手伝いします。

640303 ●
01 タオルバー 36 CL

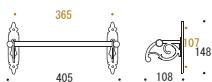

640304 ●
02 ダブルタオルバー 36 CL

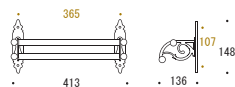

640306 ●
03 タオルリング CL

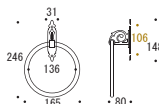

640305 ●
04 ダブルタオルバー 68 CL

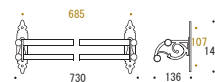

640301 ●
05 TPH CL DC

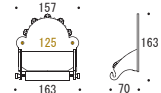



05



06



07



08



09



10



11

01. 36cm のバーはフェイスタオルをかけるのに丁度良い。02. 2 段式のバーはタオルだけでなく、フックを使用し洗面所廻りの日用品を吊るしても良し。03. 日本の洗面ルームでも使いやすいサイズに変更！またリングを動かしても金属音がしないサイレント仕様。04. 68cm のバーはバスタオルをかけるのに十分なサイズ。2 段式なので、バスマットを同時にかけることも出来る。05. ゴージャスで繊細な装飾が施されたペーパーホルダー。ペーパーが少量になっても、カバーを押さえ、切れる様に改良。06, 05. の上部をカットしコンパクトになった新デザインのペーパーホルダー。07. シンプルでレトロな雰囲気漂う、カントリー風ペーパーホルダー。紙交換も簡単に行える。08. シンプルなデザインの 07. のカバー付タイプ。09. 白い陶器の皿が付属した石鹸受け。金色は新登場。10. 白い陶器のカップが付属したグラスホルダー。こちらも金色が追加された。11. 上着を掛けたり、バスローブを掛けることも出来る便利なタオルフック。トイレのドアに取付けるのも便利。

640302 ●
06 TPH CL LH

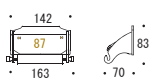

640300 ●
07 TPH CL

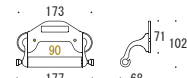

640330 ●
08 TPH CL CV



640307 ●
09 ソープディッシュ CL



640308 ●
10 グラスホルダー CL



640309 ●
11 タオルフック CL



01



640313
タオルバー 36 CL AN

02



640314
ダブルタオルバー 36 CL AN

03



640316
タオルリング CL AN

04



640315
ダブルタオルバー 68 CL AN

05



640311
TPH CL DC AN

06



640312
TPH CL LH AN

09



640317
ソープディッシュ CL AN

10



640318
グラスホルダー CL AN

07



640310
TPH CL AN

08



640331
TPH CL CV AN

11



640319
タオルフック CL AN

SPECIAL ANTIQUE



640313

スタイリッシュかつ重厚なデザインの台座は、壁面へ、ビスで止めるタイプなのでDIYで取付も。



640311

ゴージャスな装飾を施したカバー。アラベスク柄の中に隠された、文字やマークに遊び心を感じる。



640310

ペーパーホルダー共通の木製の芯棒は取り外しが簡単。子供さんでもペーパーの交換が楽チン♪

磨き上げた真鍮にアンティーク加工を施した逸品。

控えめなこの仕上げはどんな場所にも良く馴染み、豪華さとスタイリッシュさを兼ね備える。

01



640323
タオルバー 36 CL WAB

02



640324
ダブルタオルバー 36 CL WAB

03



640326
タオルリング CL WAB

04



640325
ダブルタオルバー 68 CL WAB

05



640321
TPH CL DC WAB

06



640322
TPH CL LH WAB

09



640327
ソープディッシュ CL WAB

10



640328
グラスホルダー CL WAB

07



640320
TPH CL WAB

08



640332
TPH CL CV WAB

11



640329
タオルフック CL WAB

WHITE ANTIQUE



640324

段違いのダブルバーは
タオルを掛けるのみなら
ず多用途に使える。
こだわりのデザインはサ
イドにも。



640320

「TOILET」の字体がレ
トロでかわいらしい♪木製
バーとのコントラストも
GOOD!



640328

白いセラミック陶器の
カップはクリーンな印象を
引き立てる。洗面所の
アクセントにしたい一品。

クラシックシリーズにも新色の古白色仕上げが追加!
象牙をイメージしたこの色は金色、古色の商品とはまた違った高級感を演出してくれる。

LUXURY ITEMS
AR Series
ARABESQUE

限られた空間で最大限に
〈自分らしく〉過ごしたい。

当社バスタイレタリーアクセサリの中で、最もクラシカルな路線となるARシリーズが、2015年装いを新たに復活。アラベスク調の優雅な台座と、装飾を施したバーが美しく調和する。真鍮をふんだんに使い厚みの増したフォルムは重厚感に溢れ、気品が漂う。ゴージャスな高級ラインナップとして、新たな志向を提案するアイテムである。

表面の仕上げは3タイプ。真鍮独特のゴージャスな輝きが持続され、お手入れの簡単な真鍮クリアー仕上げ、シックな装いに荘厳さを感じるアンティーク仕上げ、過渡に主張することなく、持つ人の個性を引き立ててくれるエレガントさが魅力のホワイトアンティーク仕上げを用意。取付は壁面へ直接ビス止めするタイプで施工がしやすいのも魅力的。ビスは台座柄の一部として溶け込み目立たないデザイン。



芯棒はネジ式の留め具を外し、左右の入替と角度調節が可能。



01. 640350 タオルリング AR



02. 640355 TPH AR



03. 640351 タオルバー 36 AR



04. 640353 ダブルタオルバー 36 AR



05. 640352 タオルバー 68 AR



06. 640354 ダブルタオルバー 68 AR

01. タオルリング AR

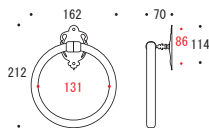

02. TPH AR

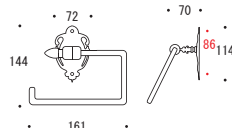

03. タオルバー 36 AR

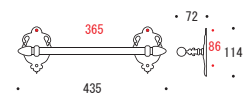

04. ダブルタオルバー 36 AR

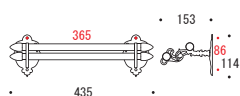

05. タオルバー 68 AR

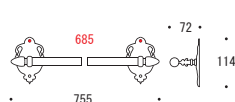

06. ダブルタオルバー 68 AR

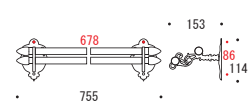

SPECIAL ANTIQUE



640360
タオルリング AR AN



640361 タオルバー 36 AR AN



640363 ダブルタオルバー 36 AR AN



640365
TPH AR AN



640362 タオルバー 68 AR AN



640364 ダブルタオルバー 68 AR AN

WHITE ANTIQUE



640366
タオルリング AR WAB



640367 タオルバー 36 AR WAB



640369 ダブルタオルバー 36 AR WAB



640371
TPH AR WAB



640368 タオルバー 68 AR WAB



640370 ダブルタオルバー 68 AR WAB



PLATE SERIES
PL

シンプルでオシャレ、が飽きのこない定説

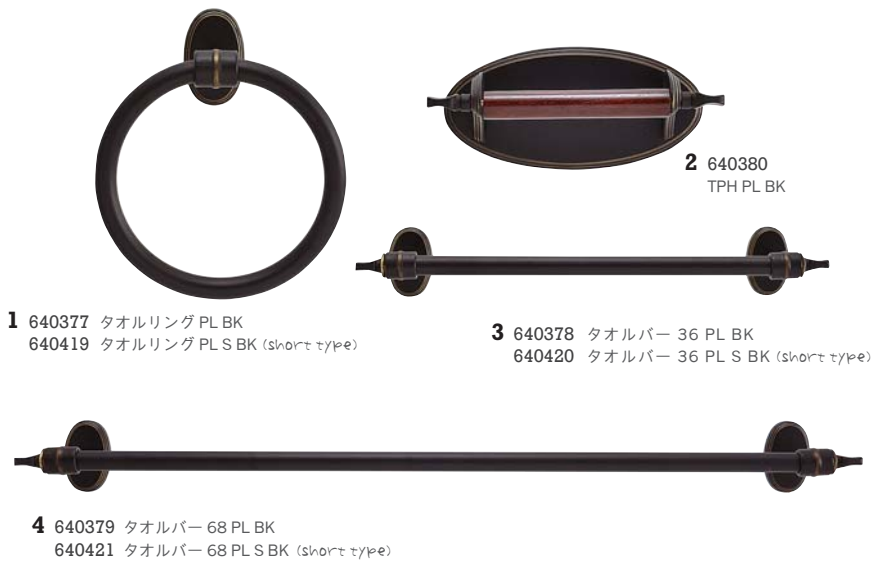

←
LEFT
TOWEL RING
RIGHT
TOILET PAPER HOLDER
BOTTOM
TOWEL BAR

無駄のないシンプルなデザインがPLシリーズの特徴。空間をクリーンでモダンな印象にまとめてくれる。取付ビスが隠れる構造で一枚の真鍮板(プレート)をイメージした。シンプルさを重視しているが質感にはこだわり、太いパイプと厚みのある台座が素材の持つひとつ上のベーシックを演出。カジュアルとの2面性を持つこの「丁度の品の良さ」が幅広いスタイリングを楽しめるポイント。

NEW
COLOR
Matt Black
AND
Pacific Blue

今季は新たに2カラーが仲間入り。トレンドのブラックはマットな仕上げの合間から見える真鍮色の輝きが淡い。モダンでもシャビーでも使い次第で順応する。もう一つは西海岸か、はたまた北欧を彷彿とさせる鮮やかなブルーの仕上げ。見た目のキャッチーさとキュートなカラーに目を奪われるが、上品なフォルムがポップになりすぎないポイント。他にはない色味でコーディネートアクセントとなること間違いなし。

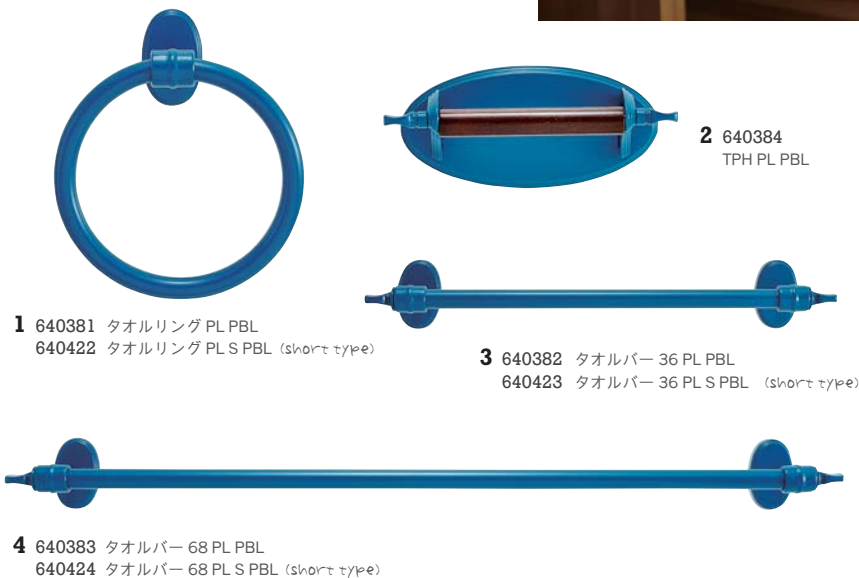

←
MASTER PIECE
item

DESCRIPTION

1. リングタイプのタオルかけは小スペースでの取付けが可能。サニタリールーム、トイレ、キッチンなど場所を選ばず使いやすい。太めのパイプが愛らしさをアップ。2. シンプルな真鍮プレートに木製の芯棒を使用したトイレ用ペーパーホルダー。ペーパーをセットした姿は一見無骨だが芯の合間からちらっと見える木製棒とのコントラストのバランスが秀逸。3.4. フェイスタオル用とバスタオル用の2種類。パイプはカットすることが可能なので、設置場所に合わせて自分好みのサイズに調整してみてください。(1,3,4 は石こうボード取付部品 PL4 対応。(640517・別売) タオルバーでも PL4 は一つで取付可能。)



→
TOP
CLEAR
CENTER
SPECIAL ANTIQUE
BOTTOM
WHITE ANTIQUE

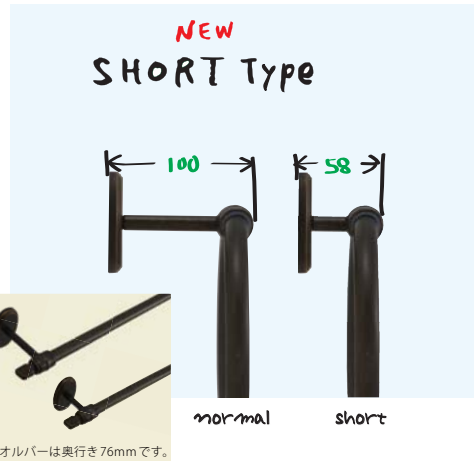

ノーマルタイプに加え、奥行きを抑えたショートタイプを発売。前に出すぎるとスペースが合わない。子供がいるので低い場所に取り付けるのが心配。そのようなお客様の声に応えました。設置場所に合わせ2種類のタイプからお選びください。

1		2
	3	
4		

《真鍮クリアー仕上げ》上品なゴールドカラーを選択し空間を格上げするのもよし。シンプルな形状だが質感にはこだわった造りなので、素材そのものの良さを一番感じれるのはこのカラー。無垢の真鍮素材にクリアー塗装を施し変色を抑えた仕上げでお手入れも簡単。《古色仕上げ》今や定番となった人気のカラー。トーンを抑えた落ち着いたカラーとマットな質感はトレンドに流されない普遍的な和みをもたらしてくれる。《古白色仕上げ》シャープすぎず柔らかすぎずな印象を与えたいならこちらが◎。象牙のような風合いのこのカラーは白色系のアンティーク仕上げ。白い壁に付ければさりげなく溶け込みコーディネートとの邪魔をしない。もちろん濃い壁に付ければアクセントとしてマッチングする。

1 TOWEL RING

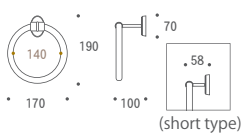

2 TOILET PAPER HOLDER

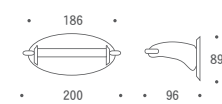

3 TOWEL BAR 36

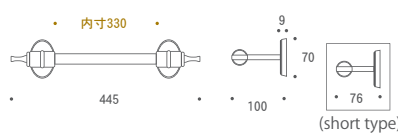

4 TOWEL BAR 68

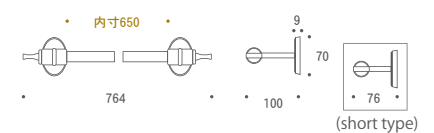

SOLID BRASS SERIES

The standard of Casual design

真鍮を使いながらも、アンティーク方向ではなく、モダンスタイルを目指したシリーズ。
ソリッド（固体、塊り）なデザインは、現代のバスタイレタリー様式へ違和感なくシンクロします。
クラシカルな路線とは違った、カジュアルな真鍮バスタイレタリーシリーズです。



真鍮クリアー仕上げ

磨いた真鍮表面に、透明な塗装（クリアコート）を施し、変色を抑えた仕上げ

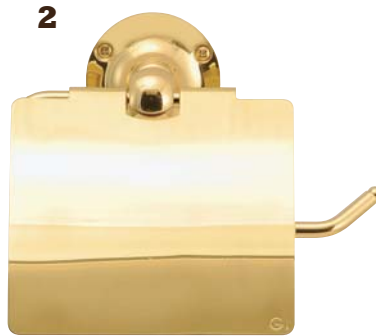

640811
TPH SB



640810
タオルリング SB



640812
タオルバー 36 SB



610436
フック コート SB



640813
タオルバー 68 SB



640814
ダブルタオルバー 68 SB



ブラック仕上げ

新色追加となる、シックな印象のアンティーク調ブラック仕上げ
ヴィンテージ感が漂います。

2016 NEW

2



640852
TPH SB BK

1



640851
タオルリング SB BK

3



640827
タオルバー 36 SB ANNI

3



640853
タオルバー 36 SB BK

2



640826
TPH SB ANNI

1



640825
タオルリング SB ANNI

アンティークニッケル仕上げ

メタリックに黒く輝くアンティークニッケル仕上げ
高級感の高いヘアラインと濡れたような深い艶を両立させた仕上げで
す。男性的な引き締まったカラーはこれまでにない個性的な水廻りを
演出します。



1 タオルリング SB



2 TPH SB



※通常、ペーパーの差し込み方向は右側ですが、
差し込み方向を左側に変更できます。取付け場
所に合わせて差し込み方向を変更してください。

3 タオルバー 36 SB

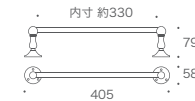

4 タオルバー 68 SB

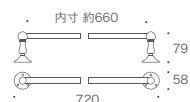

5 ダブルタオルバー 68 SB

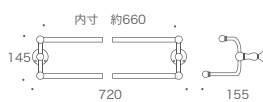

6 フックコート SB

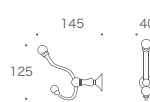

クロームメッキ仕上げ

真鍮表面の上にクロームメッキを施した、最もポピュラーな仕上げ鏡のような美しさは、水廻りの定番カラーです。



1



640815
タオルリング SB CR

6



610437
フックコート SB CR

2



640816
TPH SB CR

3



640817
タオルバー 36 SB CR

4



640818
タオルバー 68 SB CR

5



640819
ダブルタオルバー 68 SB CR

古色仕上げ

年月を経た風合いが魅力の古色調仕上げ
白い壁に良く映える、人気の高い仕上げです。

1



640820
タオルリング SB AN

6



610438
フックコート SB AN

2



640821
TPH SB AN

3



640822
タオルバー 36 SB AN

4



640823
タオルバー 68 SB AN

5



640824
ダブルタオルバー 68 SB AN



CERAMIC SERIES



PAPER HOLDER&TOWEL RING&BAR MATT BLACK

サニタリースペースで差をつける銘品
《真鍮素材と白色陶器の清潔感のある組合せ》

上質な質感と洗練されたデザインが人気のセラミックシリーズはクラシックスタイルでもモダンなスタイルでも存在感を発揮します。

上から 640602 タオルバー 36 CE BK / 640608 TPH CE BK
640600 タオルリング CE BK / 640604 タオルバー 68 CE BK
640606 ダブルタオルバー 68 CE BK



1. **TOWEL RING**

640134 タオルリング CE
 640153 タオルリング CE ANNI
 640141 タオルリング CE CR

2. **TOILET PAPER HOLDER**



640135 TPH CE
 640154 TPH CE ANNI
 640142 TPH CE CR

3. **TOWEL BAR 36**



640136 タオルバー 36 CE
 640152 タオルバー 36 CE ANNI
 640140 タオルバー 36 CE CR

4. **TOWEL BAR 68**

640137 タオルバー 68 CE



5. **DOUBLE TOWEL BAR**

640138 ダブルタオルバー 68 CE



LUXURY ITEMS

CERAMIC SERIES

毎日の暮らしを充実させるアイテム

1. **タオルリング**



2. **トイレトペーパーホルダー**



※通常、ペーパーの差し込み方向は右側ですが、差し込み方向を左側に変更できます。取付け場所に合わせて、ペーパーの差し込み方向を変更可能です。

3. **タオルバー36cm**

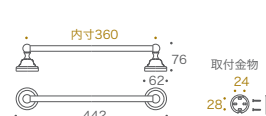

4. **タオルバー68cm**



5. **ダブルタオルバー**



※別売りの石膏ボード取付部品 PL4 (640517) を使用すると石膏ボード面への取付が可能。

POLISHED BRASS SERIES



高級素材である真鍮をたっぷり使い、鍛造で作られたワンランク上のシリーズ。台座を持ってみるとズッシリとくる重量感に驚く。ST シリーズがカジュアルな仕様に対し、PB シリーズはラグジュアリーな高級志向。カラーラインナップは、「真鍮クリアー仕上げ」「クロームメッキ仕上げ」「真鍮古色仕上げ」「真鍮アンティーク仕上げ」「真鍮古白色仕上げ」の5色。別売りの石膏ボード取付部品 PL4 (640517) を使用すると石膏ボード面への取付が可能です。

壁面へ付属の取付金具 (ステンレス製) を先に取付けてから本体を取付金具へ固定します。取付金具ネジピッチ $\frac{23}{8}$ (23mm)

1 640792
タオルバー 36 PB



2 640794
タオルバー 68 PB

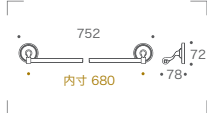

3 640796
ダブルタオルバー 68 PB

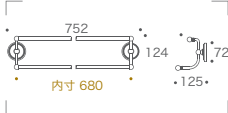

4 640850
ガラスシェルフ WW PB



5 640790
タオルリング PB

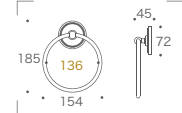

6 640125
タオルリング PB S

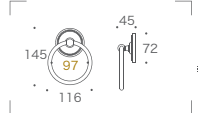



5



6



7



8



9



11



12

01. フェイスタオルを掛けるのに丁度いい、幅 36cm のタオルバー。02. バスタオルなど、大きなタオルを掛ける事が出来る幅 68cm のロングタオルバー。03. 2つのバスタオルを同時に掛ける事ができる2段式のロングタオルバー。04. 時計や指輪など小物を置くのに便利なガラス製の棚、ガラスは簡単に取り外して洗う事が可能。05. フェイスタオルを掛ける、狭いスペースでも使いやすいノーマルサイズのタオルリング。06. 小ぶりのサイズ感がかわいらしいスモールサイズのタオルリング、日本の洗面ルームでは丁度いい大きさ。07. 白い陶器の皿が付属したガラスホルダー。08. 白い陶器の皿が付属した石鹸受け。09. 上着をかけたリ、バスロープを掛けたりと便利なタオルフック。トイレのドアに取付けるのも便利。10. 貝殻を模したヨーロッパアンティークなデザインが人気のトイレトイレットペーパーホルダー。可動部に樹脂パーツを使用し、紙を出す際の金属音がしないサイレント仕様。アームを反転して差し替える事で、左からペーパーをセットできるように変更が可能。11. ペーパーを使い切っても安心なツイントイレットペーパーホルダー。12. 狭い場所にも取り付けやすい縦型のツイントイレットペーパーホルダー。

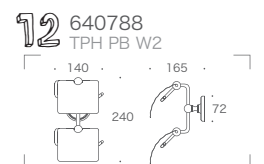
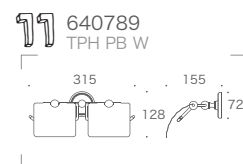
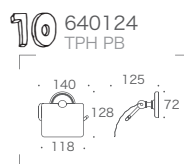

CHROME



640731
タオルバー 36 PB CR

1



640732
タオルバー 68 PB CR

2

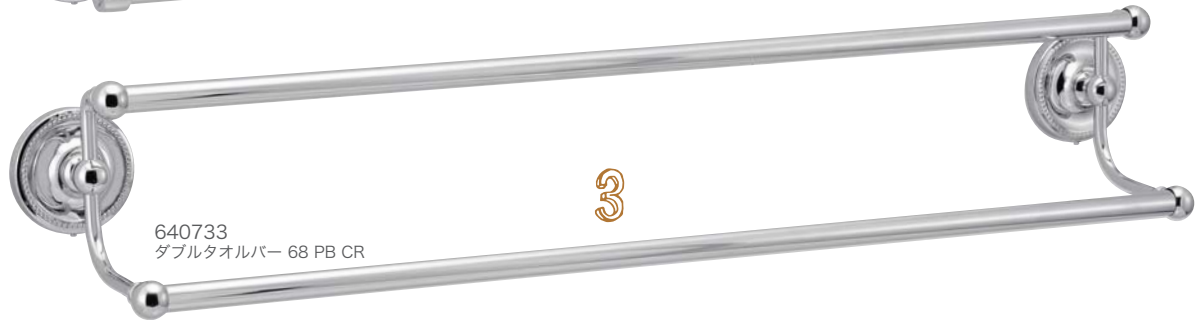

640733
ダブルタオルバー 68 PB CR

3



640730
タオルリング PB CR

5

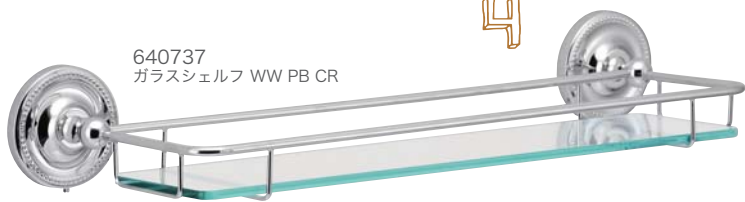

640737
ガラスシェルフ WW PB CR

4



640728
タオルリング PB S CR

6



640738
グラスホルダー PB CR

7



640735
ソープディッシュ PB CR

8



640734
タオルフック PB CR

9



640017
TPH PB CR

10



640739
TPH PB W CR

11

SPECIAL ANTIQUE



ANTIQU



640612
タオルバー 36 PB AB



640614
タオルバー 68 PB AB



640617
ダブルタオルバー 68 PB AB



640610
タオルリング PB AB

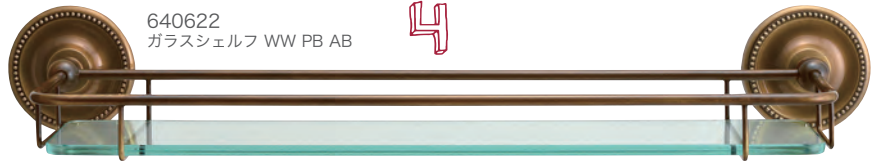

640622
ガラスシェルフ WW PB AB



640611
タオルリング PB S AB



640621
グラスホルダー PB AB



640619
ソーブディッシュ PB AB



640618
タオルフック PB AB



640616
TPH PB AB



640623
TPH PB W AB

WHITE ANTIQUE

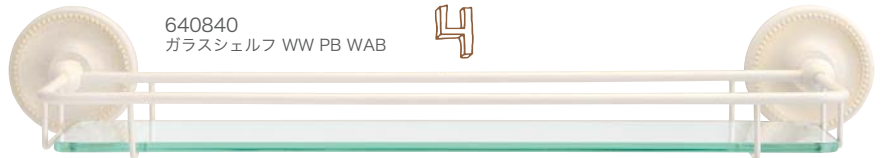
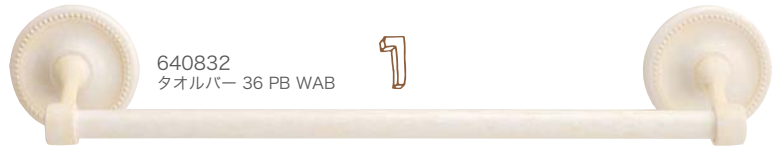

S STANDARD SERIES

スタンダードシリーズ

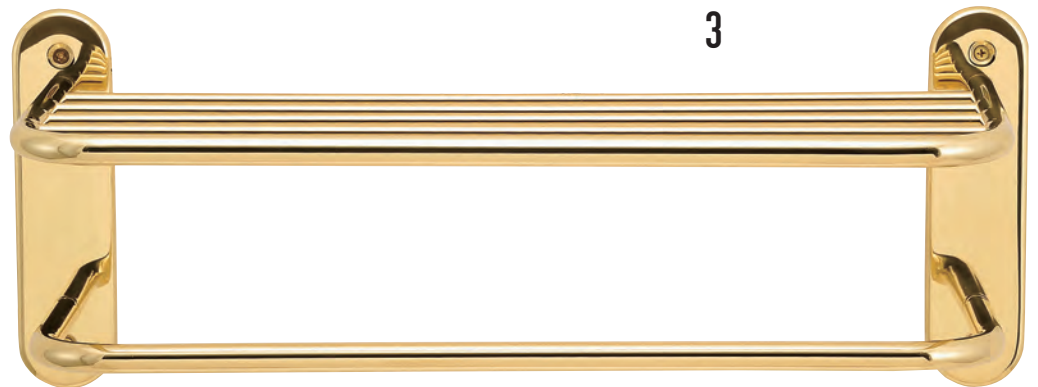

何も足さず、何も引かず・・・そんなスタイルで飽きの来ないデザインが魅力的なスタンダードシリーズ。昔からよく見かける、定番の形です。アンティークな雰囲気にも、モダンな空間にも、違和感なく溶け込んでいきます。手軽に、カジュアルに、本格的な真鍮サニタリーアイテムを楽しんでください。カラーは、真鍮ゴールドの輝きが美しい「真鍮クリアー仕上げ」シルバーの「クロームメッキ仕上げ」アンティーク調の色彩が味わい深い「古色仕上げ」象牙のような白さの「古白色仕上げ」の4色をご用意しています。

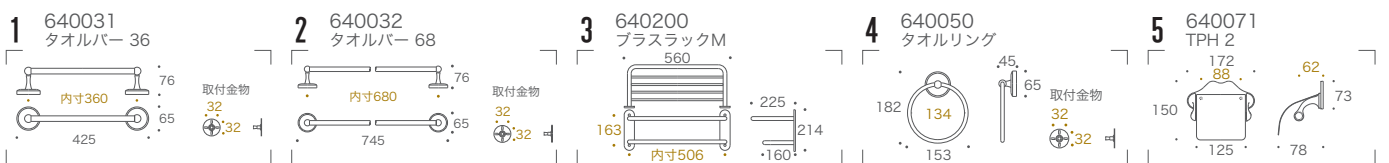



4



5



6



7



8



9



10

01. フェイスタオルを掛けるのに丁度いい36cmのタオルバー02. バスタオルを掛ける68cmのロングタイプのタオルバー03. あいた空間を上手に使える便利な大型のタオル棚。下段はハンガーも掛けられる奥行のある仕様。
04. 使いやすいミドルサイズのタオルリング、キッチンにもおすすめ。05. どこか懐かしいデザインに安心感があるトイレトイレットペーパーホルダー。芯棒はバネ式でペーパーの交換も簡単です。06. シンプルなカバースタイルのトイレトイレットペーパーホルダー。モダンな雰囲気です。07. 芯棒のみの突極にシンプルなトイレトイレットペーパーホルダー。縦付けにしてペーパーストックとしてもおすすめです。08. 安全カミソリを掛けることができる、シェイプホルダー09. ハブラシを5本掛けることができる、ハブラシホルダー10. タオルだけで無く上着をかけたたり、バスロープを掛けたりも出来る便利なフック。トイレのドアに取り付けるのもおすすめです。
※01.02.04. は別売りの石膏ボード取付部品 PL4 (640517) を使用すると石膏ボード面への取付が可能。

6 640122
TPHスリム

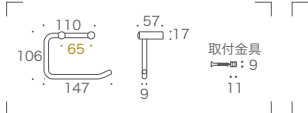

7 640072
TPH SINGLE

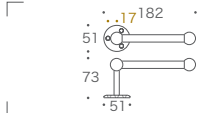

8 640742
シェイプホルダー

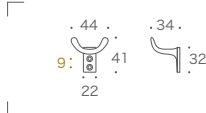

9 640743
ハブラシホルダー

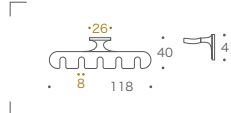

10 640062
タオルフック

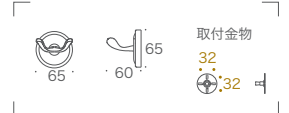

C CHROME
クローム



1 640019
タオルバー 36 CR



2 640020
タオルバー 68 CR



3 640199
プラスラック M CR



4 640006
タオルリング CR



5 640016
TPH 2 CR



6 640014
TPH スリム CR



7 640015
TPH SINGLE CR



9 640741
ハブラシホルダー CR



8 640740
シェイプホルダー CR



10 640008
タオルフック CR

A ANTIQUE
古色



1 640807
タオルバー-36 AN



4 640801
タオルリング AN



5 640802
TPH 2 AN

W WHITE ANTIQUE
古白色



1 640808
タオルバー-36 WAB



4 640805
タオルリング WAB



5 640806
TPH 2 WAB

GLASS SHELF



1 640713
TPH ガラスシェルフ W



4 640716
TPH ガラスシェルフ W BK



2 640714
TPH ガラスシェルフ W AN



5 640717
TPH ガラスシェルフ W PBL



3 640715
TPH ガラスシェルフ W WAB

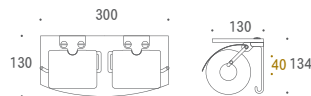

NEW ITEM × DOUBLE SHELF



6 640712
TPH ガラスシェルフ S



7 640803
TPH ガラスシェルフ S AN



8 640711
タオルバー付 ガラスシェルフ



9 640650
ガラスシェルフ PL

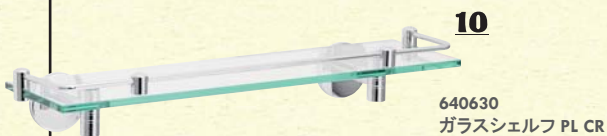

10 640630
ガラスシェルフ PL CR

※棚枠は別売りです。

11 (640711・640650用)
640770 ガラス棚枠 M

(640630用)
640771 ガラス棚枠 M CR

INTERIOR MIRROR



12 670610
ミラーシング 2 CR

裏面は拡大鏡。
鏡面を回転して使用可能。



13 670050 ●
丸窓ミラー L

船舶の丸窓がモチーフのミラー
開閉可能。

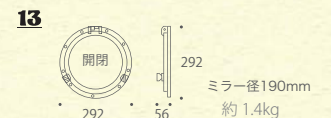
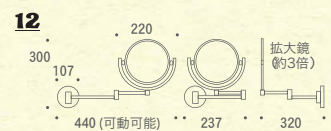
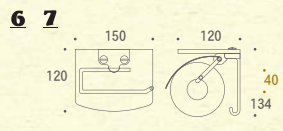



640211
エンジェル タオルリング



640212
エンジェル タオルリング S



640073
TPH エンジェル



640208
エンジェル タオルバー S



640210
エンジェル タオルバー M

2

ANGEL SERIES

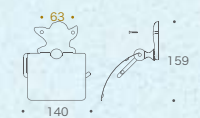
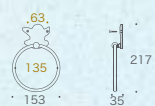

640407
スタンドタオルリング
640408
スタンドタオルリング CR



640087
スイング タオルバー 3

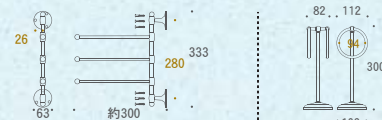

耐荷重 約 5 kg

リングは可動式

1 STANDARD SERIES

3 SHELL



640057
タオルリング シェル S

4

WOOD



640220
ウッドタオルバー 45



640222
ウッドタオルバー 70



640224
ウッドタオルバー 45 AN



640226
ウッドタオルバー 70 AN

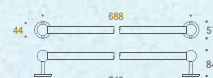

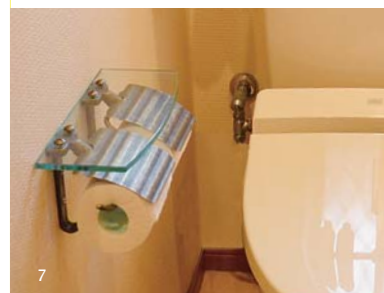

1. 640822 タオルバー 36 SB AN & 790221 スイッチプレート PC AN 2. 640124 TPH PB 3. 640008 タオルフック CR 4. 640087 スイングタオルバー 3 5. 640851 タオルリング SB BK 6. 640360 タオルリング AR AN
7. 640714 TPH ガラスシェルフ W AN 8. 640717 TPH ガラスシェルフ W PBL 9. 640017 TPH PB CR 10. 640407 スタンドタオルリング 11. 640378 タオルバー 36 PL BK 12. 640731 タオルバー 36 PB CR

In around the Sanitary room...

GORIKI ISLAND vol 20



13



14

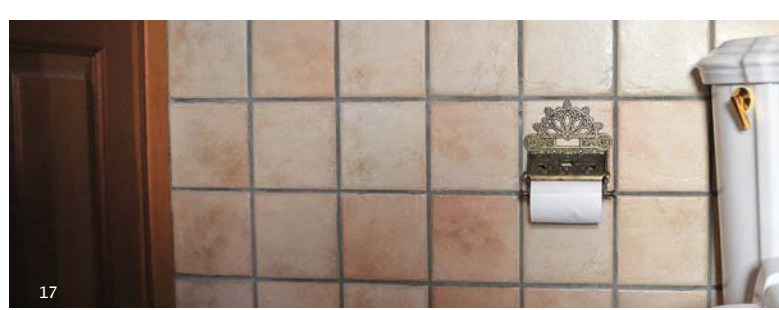

17



15



18



16



19



22

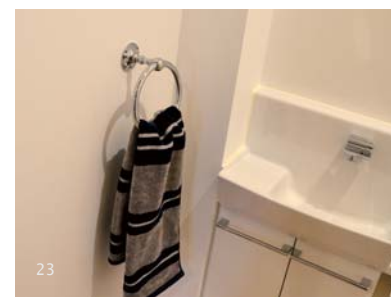

23



20



21

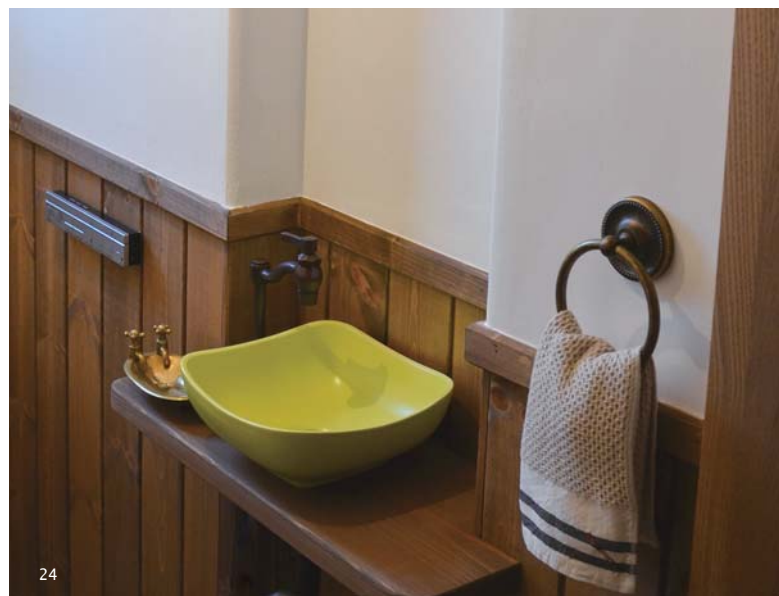

24

13. 640821 TPH SB AN & 700556 P1760 CL 14. 640303 タオルバー 36 CL 15. 640354 ダブルタオルバー 68 AR 16. 640340 タオルリング PL 17. 640301 TPH CL DC 18. 640346 タオルバー 36 PL AN & 790051 スイッチプレート PL.01 AN & 660970 額泉 タテ M 19. 640812 タオルバー 36 SB & 620199 ハンドル丸 L 20. 640796 ダブルタオルバー 68 PB 21. 640320 TPH CL WAB 22. 640715 TPH ガラスシェルフ W WAB 23. 640815 タオルリング SB CR 24. 640775 タオルリング PB S AN & 660980 バスタブトレイ

Category; **SANITARY**
FURNITURE



610276 フック CL シングル L



W 9 / H 18 / D 24 Made in Italy

1. フック CF シングル S



W 12 / H 24 / D 29 Made in Italy

2. フック CF シングル M



W 14 / H 25 / D 31

3. フック CL シングル S



W 22 / H 41 / D 47

4. フック CL シングル L



W 13 / H 34 / D 22 Made in Italy

5. フック シングル 34



W 14 / H 40 / D 29 Made in Italy

6. フック シングル 40



W 17 / H 46 / D 38 Made in Italy

7. フック シングル 46



W 46 / H 40 / D 17 Made in Italy

8. フック ダブル S

普遍的なアンティークフック

STANDARD HOOK

スタンダードシリーズはどこにでもあるような当たり前のデザインのフックです。この形は古くから使われ続け、これ以上改良の必要がないところまで来た、フックのデザインの一つの到達点。目立たないけれど、使い心地は最高のフック。時間をかけて使い込むほどに熟成されていく真鍮製のフック。未永くお付き合いいただけます。

COLOR and ITEM No.

1. フック CF シングル S PL 610268 *1~4 ハンガーボルト付属	2. フック CF シングル M PL 610269	3. フック CL シングル S CL 610274	4. フック CL シングル L CL 610276
5. フック シングル 34 PL 610231	6. フック シングル 40 PL 610232	7. フック シングル 46 PL 610233	8. フック ダブル S PL 610234

PL 真鍮磨き仕上げ (真鍮独特の色の変化があります)

CL クリアー仕上げ (クリアコートで変色を抑えた仕上げ)

ハンガーボルトフックの取付方法



フック本体にハンガーボルトを付けて木ネジのように壁面にねじ込みます。

Summit of all hooks.

1. フックシングル



CL

W 19 / H 36 / D 36



CR AB AN WAB BK

2. フック 010



CL

W 24 / H 55 / D 42



CR AB AN WAB BK

3. フック LS



CL

W 17 / H 54 / D 46



CR AB AN WAB BK
NEW NEW NEW NEW

4. フックダブル



CL

W 72 / H 46 / D 22



CR AB AN WAB BK
NEW

5. フックシングル ML



CL

W 21 / H 50 / D 35



CR AB AN WAB BK
NEW NEW NEW NEW

6. フック 015



CL

W 33 / H 53 / D 49



CR AB AN WAB BK
NEW

6 colors

カラーも充実、シーンに合わせて選べるフック

STANDARD HOOK

使いたい物を使いたい場所の近くに掛けて置く、当たり前ですが毎日使うものはいつも決まった場所があると便利です。毎日使うものだから、使う場所、掛ける物に合わせて丁度いいフックを選びたい。そんな思いを叶えるために6色のカラーを揃えました。定番とも言えるデザインはどんな場所でも違和感がなく、豊富なカラーバリエーションを生かせば、使い方も広がります。

COLOR and ITEM No.

1. フックシングル	2. フック 010	3. フック LS	4. フックダブル	5. フックシングル ML	6. フック 015
CL 610410	CL 610415	CL 610273	CL 610400	CL 610412	CL 610416
CR 610610	CR 610615	CR 610618	CR 610600	CR 610617	CR 610616
AB 610837	AB 610838	AB 610851	AB 610830	AB 610852	AB 610839
AN 610031	AN 610035	AN 610044	AN 610030	AN 610043	AN 610036
WAB 610051	WAB 610055	WAB 610064	WAB 610050	WAB 610063	WAB 610056
BK 610935	BK 610936	BK 610923	BK 610920	BK 610922	BK 610921

PLASTER



POINT

- ①ビスの効かない石膏ボードへの取付が可能
- ②もちろん通常の木材壁面にも取付可能
- ③目的に合わせられる豊富なバリエーション

- A:** 610880 PBフック BS
W18 / H18 / D20
クリアー仕上げ
- B:** 610975 PBフック シングル SS
W15 / H30 / D11
クリアー仕上げ
- C:** 610979 PBフック ダブル 2
W18 / H72 / D64
クリアー仕上げ
- D:** 610978 PBフック ダブル
W71 / H60 / D33
クリアー仕上げ
- E:** 610882 PBフック ROSE
W18 / H18 / D24
クリアー仕上げ
- F:** 610976 PBフック シングル S
W18 / H45 / D21
クリアー仕上げ
- G:** 610977 PBフック シングル M
W16 / H60 / D34
クリアー仕上げ

石膏ボードや薄い壁にも 取付が可能な中軽量物用の 多用途フック

The modern hooks
Produced by GORIKI ISLAND

薄い壁やプラスターボードにも簡単に取付！
アンティークな雰囲気だけど現代的なフック

現代の家の壁はほとんど石膏ボード（プラスターボード）が使われている。石膏ボードは燃えないし、吸湿性もあるから家の内壁に最適な素材。しかし、壁に何かを取り付ける時は要注意。画鋲でカレンダーやポスターを付ける程度なら問題ないけど、木ネジで締め込んでもボロボロと崩れてしまってビスが効かないのが難点。そんな時に活躍する、現代の住まいに合わせたフックたちです。

POLE TYPE

Simple!



A:
シンプルなポールタイプの
ミニフック

610880

Rose head!



E:
バラの花が華やかな
ポールタイプのフック

610882

Single type



S size

B:
小さな額を飾るのに
最適なサイズ

610975

Single type



M size

F:
ちょっと大きめ
携帯電話に丁度良いサイズ

610976

W hooks!



L size

C:
大型の縦 2 連フック
上下で違う物をかけられる

610979

Single type



L size

G:
大型のシングルタイプ
軽いバックなどを掛けられる

610977

Wide!



L size

D:
大型のワイド 2 連
支点が広いので薄手の上着も掛けられる

610978

LOOK!



樹脂パーツを付属の細いクギをガイドに沿って打ち込みます。
その上に本体を被せてビス止めて完成。

How to install

* クリアー仕上げ (クリアーコートで変色を抑えた仕上げ)

好きな写真は
気に入ったフォトフレームへ
壁には真鍮製のフックで飾る

Hook for light-weight architraves
Made in ITALY

たくさんの思い出とシーンを
壁いっぱいに飾ってみよう

TVや雑誌を見ていると、外国の家の中にはたくさんの写真が壁に飾ってあるのを見かける。写真の中は風景だけではなく、人をうつした写真が多い。大切な人の何気ない日常の写真も時を経ることで、かけがえない写真へと昇華してゆきます。時間を掛けて味わいを増していく真鍮製のフックは大切な写真を飾るのに相応しい素材。フォトフレーム用のフックは真鍮を磨いただけの仕上げ、時とともに変色し、時間を刻んでゆきます。

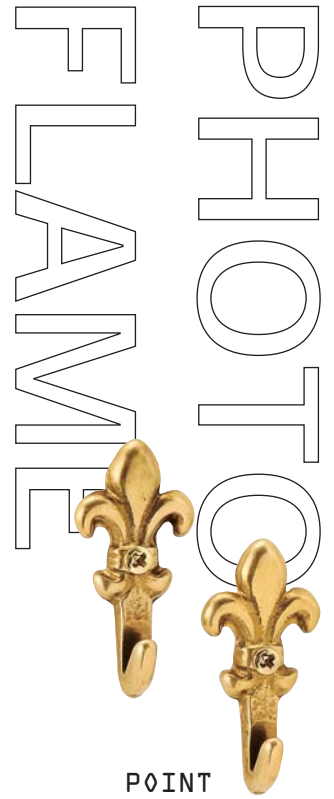

POINT

- ① 色調が変化していく真鍮磨き仕上げ
- ② イタリア製 デザイン性の高いフック
- ③ 写真以外にもいろいろ掛けて飾ってみよう



H: 610985 フック リリー SSSS 3P
W13 / H25 / D5
真鍮磨き仕上げ Made in Italy

I: 610984 フック エンジェル SS
W30 / H37 / D6
真鍮磨き仕上げ Made in Italy

J: 610863 フック PAZ SSS 2P
W15 / H27 / D7
真鍮磨き仕上げ Made in Italy

K: 610860 フック CLV SSS 2P
W14 / H26 / D7
真鍮磨き仕上げ Made in Italy

L: 610988 フック リボン S
W51 / H30 / D7
真鍮磨き仕上げ Made in Italy

M: 610986 フック リリー SSS 2P
W16 / H32 / D7
真鍮磨き仕上げ Made in Italy

N: 610987 フック ARB
W37 / H51 / D7
真鍮磨き仕上げ Made in Italy



* 真鍮磨き仕上げ (真鍮独特の色の変化があります)

Lily



fleur-de-lys

古くから王家の象徴として使われてきた紋章

フルール・ド・リス

百合の花を象った紋章、ジャンルを問わず様々な分野でデザインの一部として使われています。この紋章はフルール・ド・リス (Fleur-de-lys) と呼ばれ、フランス語で「百合の花」を意味します。実際は日本で言う百合の花ではなく、アイリス (アヤメ) を指すとも言われています。そういえばハナシヨウブにも似ていますね。

フルール・ド・リスの紋章がいつの時代に生まれたのか、はっきりとした説はなく、エジプトやメソポタミア文明のころから工芸品のなかに装飾的、象徴的に用いられていたようです。中世からはフランスの王家が「フルール・ド・リス」を紋章として採用し、王家の象徴とした経緯もあり、フランスを象徴する紋章としてヨーロッパ全土に広がっていきました。それ故フランスにちなんだ物にはフルール・ド・リスがよく描かれています。フランス革命まではフランスの国旗の中に描かれていたそうです。フランス以外の国、イタリアのフィレンツェでは都市の紋章として、アメリカへ移住したフランス移民とともにケベック州の紋章になったりしています。時代が進むにつれて「フルール・ド・リス」は様々な組織の紋章デザインとして使われるようになり、世界中に広がっていきます。

フルール・ド・リスを見ると、高貴で可憐な印象を受けるのは、アイリスの花を美しく様式化したデザインと、古くからフランス王家の象徴だった歴史があるからですね。フルール・ド・リスとは言いにくいので、私達はこの紋章を象ったフックを「リリーのフック」と呼んでいます。リリーのフックはゴージャスな素材でも特に人気の高いシリーズです。真鍮素材で出来たリリーのフックは何世紀に渡ってヨーロッパの人々が使い続けてきたフック。変わらない、変えてはいけない、そんな伝統を象徴するよつなフックです。

日本の町並みと違って、ヨーロッパの人々は何百年も前の町並みを修復し、次の世代へと受け継ぎながら暮らしています。そんな人々の先祖からの歴史と伝統を大切に思いを、こんな小さなフックからでも感じることができます。

3 size 6 colrs



PL

LILY S

フックリリー S

W17 / H35 / D13

PL 610180

CR 610680

AB 610846

AN 610045 **NEW**

WAB 610071 **NEW**

BK 610930



WAB

LILY M

フックリリー M

W25 / H53 / D25

PL 610188

CR 610681

AB 610847

AN 610046 **NEW**

WAB 610072 **NEW**

BK 610931



AN

LILY L

フックリリー L

W35 / H75 / D30

PL 610189

CR 610682

AB 610848

AN 610047 **NEW**

WAB 610073 **NEW**

BK 610924 **NEW**



LILY LL

フックリリー LL

W48 / H100 / D39

PL 610184

made in Italy

Goriki Island



Fleur-de-lys

COLORED FINISH

6色の華やかなフックで壁をコーディネート

WAB



2016 New color

AN



2016 New color

PL



AB



BK



CR



Goriki Island



Fleur-de-lys

POLISHED FINISH

イタリアの名品 シンプルな磨き仕上げ



LILY

フックリリー

W20 / H44 / D16

PL 610181

made in Italy

HOOK OWL S

610902 フック フクロウ S
W 29 / H 54 / D 20
Clear coat finish **CL**



HOOK ANGEL S

610901 フック エンジェル S
W 48 / H 54 / D 19
Clear coat finish **CL**

CHARACTER HOOK

動物や天使など様々なキャラクターを模したフック

HOOK SUN S

610904 フック SUN S
W 37 / H 51 / D 19
Clear coat finish **CL**



HOOK BEAR S

610903 フック ベア S
W 28 / H 47 / D 20
Clear coat finish **CL**

HOOK CAT SS

610483 フック キャット SS
W 21 / H 41 / D 33
Clear coat finish **CL**



HOOK ANGEL

610185 フック エンジェル
W 93 / H 110 / D 35
Polished finish **PL**
Made in ITALY



HOOK RAD

610260 フック ラット
W 61 / H 70 / D 32
Polished finish **PL**
Made in ITALY

HOOK OWL SS

610484 フック フクロウ SS
W 20 / H 40 / D 32
Clear coat finish **CL**



HOOK ANCHOR S

610100 フック イカリ S
W 32 / H 66 / D 21
Polished finish **PL**
Made in ITALY

HOOK LEAF S

610592 フック リーフ S
W 50 / H 73 / D 32
Polished finish **PL**
Made in ITALY



HOOK SHELL SS

610347 フック シェル SS
W 44 / H 44 / D 31
Polished finish **PL**
Made in ITALY

HOOK HORSE HEAD S

610016 フック ホースヘッド S
W 28 / H 90 / D 55
Polished finish **PL**
Made in ITALY



HOOK OWL L

610277 フック フクロウ
W 65 / H 116 / D 12
Polished finish **PL**
Made in ITALY



HOOK MELODY B

610448 フック メロディ B
W 44 / H 115 / D 32
Clear coat finish **CL**



HOOK STAR SET 3

610584 フック STAR SET3

W 40-55 / H 74 / D 12

Polished finish **PL**

Made in ITALY

CHARACTER SET HOOK

同じテーマのフックを組み合わせ
セットにしたフック



HOOK CAT 2

610278 フックキャット 2ペア

W 38 / H 85 / D 20

Polished finish **PL**

Made in ITALY



HOOK CAFE 4SET

910099 フックカフェ 4SET

W 45-55 / H 78-89 / D 16-18

Clear coat finish **CL**

Made in ITALY

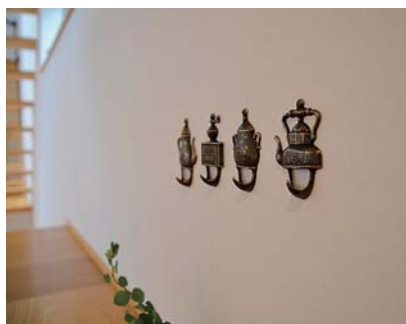

HOOK CAFE 4SET AN

910100 フックカフェ 4SET AN

W 45-55 / H 78-89 / D 16-18

Antique finish **AN**

Made in ITALY



HOOK CHILD SET

610563 フックチャイルド SET

W 36 / H 91 / D 15

Polished finish **PL**

Made in ITALY





HOOK KEYHOLL 5

910001 フック キーホール 5
W 104 / H 138 / D 34
Clear coat finish **CL**
Made in ITALY

まさに鍵を掛けるためのデザイン。
5連のフックでコンパクトに鍵を整理



KEYHOOK ROSE 3F

610021 キーフック ローズ 3 F
W 160 / H 108 / D 33
Polished finish **PL**

バラの花が華麗な3連のキーフック
鍵だけでなく、シャベルなど
ガーデングッズを掛けてみるのもいい



KEYHOOK BRASS PLATE 5

610070 キーフック BP5
W 168 / H 18 / D 27
Clear coat finish **CL**

コンパクトなスモールサイズの5連フック
細かな物もきれいに掛けて整理できる



KEYHOOK BRASS PLATE 4

610065 キーフック プラスプレート 4連
W 190 / H 38 / D 38
Clear coat finish **CL**

シンプルなプレートタイプの4連のフック
美しい鏡面仕上げのミドルサイズのキーフック

KEY HOOK

鍵を掛ける鍵のフック、出かける前に忘れないように
玄関まわりを飾るように付けてみたい



HOOK KEY 4

910002 フック KEY 4
W 240 / H 84 / D 15
Clear coat finish **CL**
Made in ITALY

遊び心あるKEYをかたどった4連のフック
壁を飾るインテリアとしてもおすすめ

CURTAIN HOOK

カーテン選びも楽しいけれど、合わせるカーテンフックも
雰囲気にあわせて選んでみたい
カラーも充実した真鍮製のカーテンフック

HOOK CURTAIN S

フック カーテン S
W 15 / H 55 / D 20
CL 610906
CR 610622
AB 610854
AN 610039
WAB 610059
BK 610941

薄手のカーテンにシンプルで使いやすい
スモールサイズのカーテンフック
全6色の豊富なカラー



6 colors

NEW NEW NEW



HOOK CURTAIN LILY

610970 フック カーテン リリー
W 26 / H 65 / D 28
Clear coat finish **CL**

リリー（ユリの花）をモチーフにしたカーテンフック
伝統的で高貴なデザイン

HOOK CURTAIN M

フック カーテン M
W 21 / H 55 / D 33
CL 610907
CR 610623
AB 610855
AN 610049
WAB 610075
BK 610942

厚手のカーテンもしっかりと
キャッチする湾曲したフックが特徴
ミドルサイズのカーテンフック 全6色



6 colors

NEW NEW NEW NEW NEW



HOOK CURTAIN ROSE

610971 フック カーテン バラ
W 35 / H 65 / D 26
Clear coat finish **CL**

バラの花をデザインした華やかなカーテンフック
ツルの部分も小さなフックになっている

HOOK POLE M



5 colors

フック ポール M
W 28 / H 28 / D 50
CL 610187
CR 610687
AB 610850
AN 610042
WAB 610062

ハンガーも掛けやすい
ミドルサイズのボールフック 全5色

HOOK POLE S



5 colors

フック ポール S
W 18 / H 18 / D 30
CL 610186
CR 610686
AB 610849
AN 610041
WAB 610061

ストラップなど軽量の物を掛ける
スモールサイズのボールフック 全5色

HOOK POLE CE M



2 colors

CR

フック ポール CE M
W 25 / H 25 / D 60
CL 610211
CR 610688

白い陶器のボールがアクセント
ハンガーを掛けるの使いやすい
ミドルサイズのボールフック 全2色

HOOK POLE CE S



610210 フック ポール CE S
W 25 / H 25 / D 46
Clear coat finish CL

小ぶりのサイズで可愛い
スモールサイズのボールフック

POLE HOOK

シンプルでおしゃれなボールタイプのフック

GARDEN HOOK

プランターを吊り下げたりする屋外用の大型フック



BRACKET S

610909 ブラケット S
W 13 / H 63 / D 93
Polished finish PL

シンプルで小ぶりのガーデンフック



BRACKET 3

610750 ブラケット 3
W 52 / H 64 / D 200
Polished finish PL

頑丈でしっかりとした作りの
大型ガーデンフック



HOOK CEILING SS

610911 フック シーリング SS
W 23 / H 30 / D 34
Clear coat finish CL

シンプルで使いやすいシーリング (天井) フック



HOOK ROTATION

610982 フック 回転
W 35 / H 48 / D 40
Clear coat finish CL

梁の側面や傾斜面で使用する、自在可動タイプの
シーリングフック



HOOK CEILING S

610908 フック シーリング S
W 58 / H 45 / D 34
Clear coat finish CL

ダブルフックのシーリングフック

CEILING HOOK

天井や梁に取り付ける、吊り下げ物専用のフック



G HOOK PL1BS

610569 G フック PL1 BS
W 20 / H 170 / D 130
Polished finish PL

プランターを掛けたり、オイルランプを吊ったり
反転させれば水巻のホースを掛けたりもできる
汎用性の高いガーデンフック



HOOK WALL

610230 フック ウォール
W 29 / H 185 / D 195
Clear coat finish CL

優雅なデザインでプランターを
吊り下げるのに丁度いい大型のガーデンフック

Coat hook

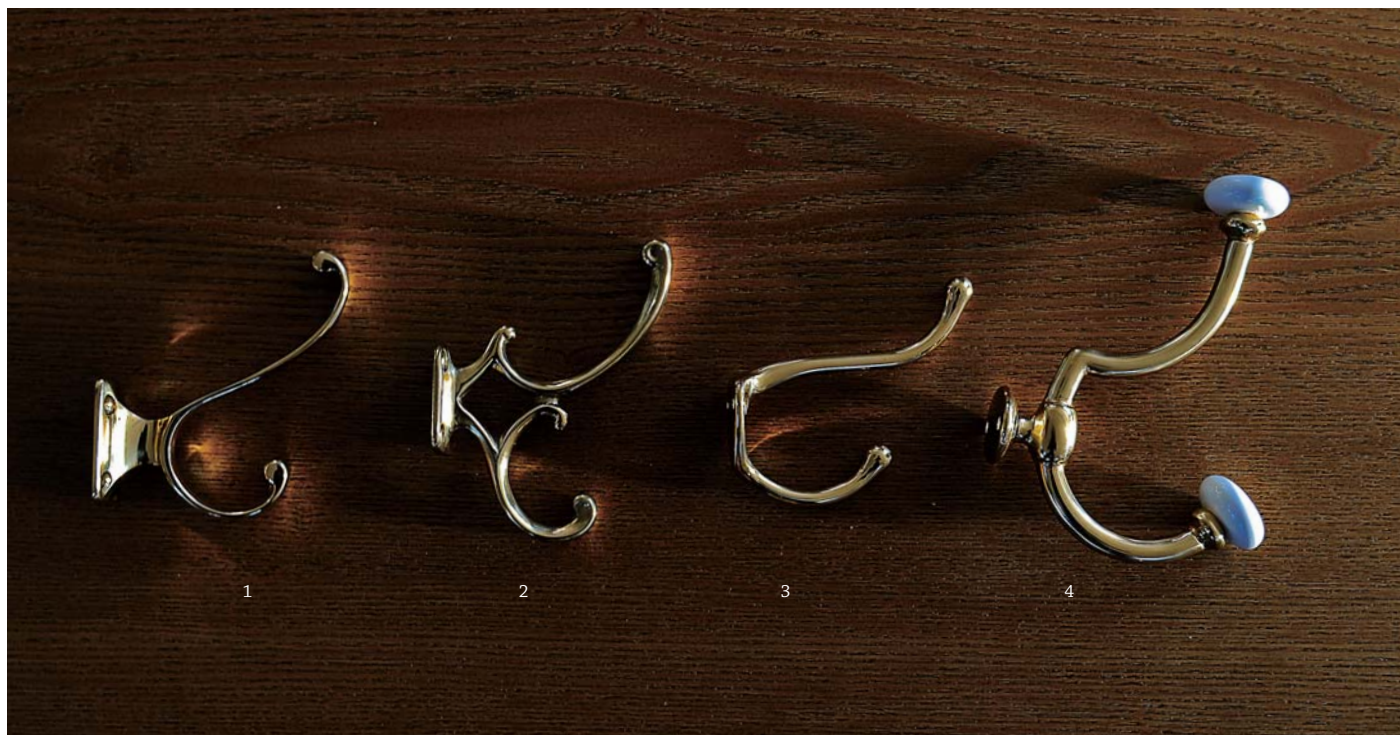

All 6 Colors

- 1: フックコート M
W32 / H85 / D76

CL 610430
CR 610632
AB 610843
AN 610037
WAB 610057
BK 610937

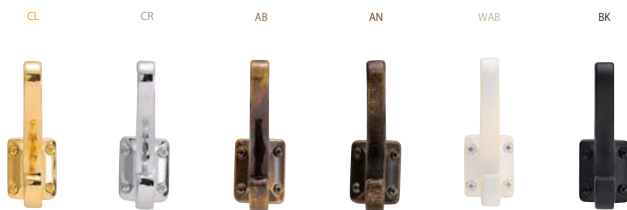

- 2: フックコート CL
W27 / H105 / D76

CL 610959
CR 610619 **NEW**
AB 610841 **NEW**
AN 610040
WAB 610060
BK 610939 **NEW**



- 3: フックコート S
W28 / H80 / D77

CL 610440
CR 610642
AB 610845
AN 610038
WAB 610058
BK 610938



- 4: フックコート CM
W38 / H130 / D90

CL 610421
CR 610621 **NEW**
AB 610840 **NEW**
AN 610048 **NEW**
WAB 610074 **NEW**
BK 610940 **NEW**



Folding

- A. 610961 フックコート 回転 3 段
W26 / H67 / D90 PL
- B. 610960 フックコート 回転 2 段
W95 / H144 / D108 PL
- C. 610422 フックコート FLD
W46 / H72 / D125 CL
- D. 610140 フックコート 4 連
W40 / H135 / D140 CL
- E. 610130 フックコート 3 連
W38 / H82 / D100 CL

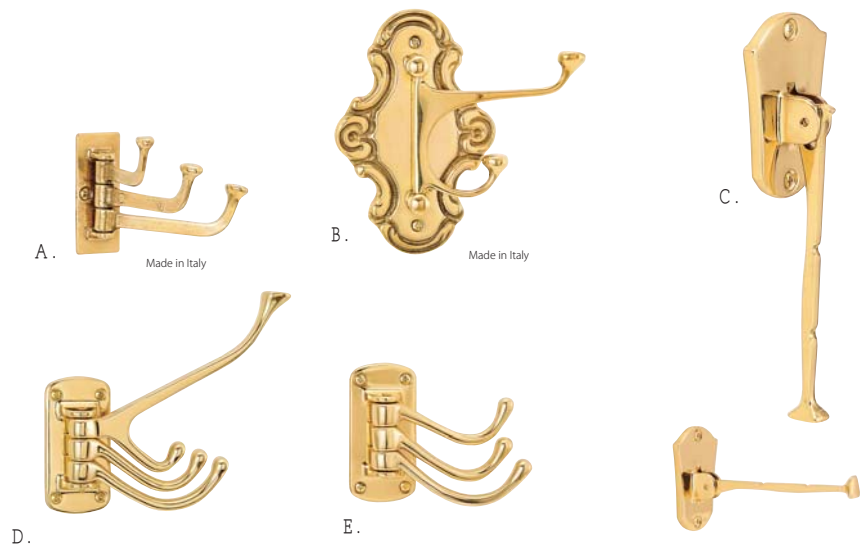

Wood base

- F. 610353 台付コートフック M4
W700 / H100 / D95 CL
- G. 610355 台付コートフック CM4
W700 / H130 / D107 CL
- H. 610351 台付コートフック PM4
W780 / H60 / D65 CL
- I. 610352 台付コートフック M3
W600 / H100 / D95 CL
- J. 610354 台付コートフック CM3
W600 / H130 / D107 CL
- K. 610350 台付コートフック CM3
W540 / H60 / D65 CL



Rose

- L. 610023 コートフックローズ 3
W378 / H95 / D48 PL



Mini

- M. 610905 フックコート MS
W12 / H49 / D44 CL



Hanger

- N. 610425 フックコート SM
W27 / H110 / D78 CL



PL 真鍮磨き仕上げ (真鍮独特の変色があります)
CL クリアー仕上げ (クリアーコートで変色を抑えた仕上げ)

PIPES and BRACKETS

【 魅せるパイプとパイプ受け 】

真鍮で作られたパイプとパイプ受けは魅せたい場所にこそ使ってほしいアイテム。
パイプとブラケットを組み合わせることで、ハンガーパイプやカーテンレールはもちろん手すりやタオルバーなどアイデア次第で使い方は様々。
取付けたい場所に合わせてパイプの直径、長さ、カラーとブラケットをカスタマイズすれば、ピッタリのものが出来上がります。

ITEM. 01

パイプ

『用途に合わせたサイズ選び』

《 直径 》 16 mm, 19 mm, 25 mm

《 長さ 》 450 mm, 900 mm ※金ノコなどで必要な長さにカットできます。

《 カラー 》 真鍮磨き仕上げ, 真鍮クローム仕上げ (19 mmのみ), 真鍮古色仕上げ
 (I PL) (II CR) (III AN)



長さ 45cm

長径

長さ 90cm

- 620631 パイプ 16 450
- 620639 パイプ 16 450 AN



φ16

- 620632 パイプ 16 900
- 620621 パイプ 16 900 AN



- 620647 パイプ 19 450
- 620601 パイプ 19 450 CR
- 620603 パイプ 19 450 AN



φ19

- 620648 パイプ 19 900
- 620602 パイプ 19 900 CR
- 620604 パイプ 19 900 AN



- 620649 パイプ 25 450
- 620622 パイプ 25 450 AN



φ25

- 620650 パイプ 25 900
- 620623 パイプ 25 900 AN



直径実寸比較

ITEM. 02

ソケット

『内壁や窓枠にはこの形』

家具やクローゼット内のハンガーパイプやカーテンレールとして取付ける際に、OPEN タイプならカーテンの取り換えも簡単。



620648 & 620611

- 620610 ソケット 19 CLOSE
- 620613 ソケット 19 CLOSE AN

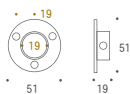

φ19



- 620611 ソケット 19 OPEN
- 620614 ソケット 19 OPEN AN

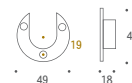

- 620626 ソケット 25 CLOSE
- 620627 ソケット 25 CLOSE AN

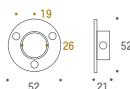

φ25



- 620628 ソケット 25 OPEN
- 620629 ソケット 25 OPEN AN



『丸いフォルムのスタンダード』

壁面用ハンガーパイプや
直径 25 mm タイプなら手すりとして取付ける際に。
パイプが長い場合は中間にポストを入れて補強を。



620623 & 620633 & 620635

- 620612 ブラケット 19
- 620615 ブラケット 19 AN

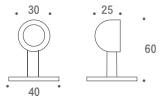

φ19

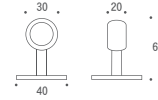

- 620616 ポスト 19
- 620617 ポスト 19 AN

- 620630 ブラケット 25
- 620633 ブラケット 25 AN

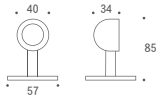

φ25

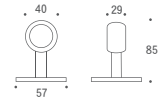

- 620634 ポスト 25
- 620635 ポスト 25 AN

『菱形の台座と短いアームでスッキリと』

壁面用ハンガーパイプやタオルバーに。
奥行を取らないので狭い場所にもおすすめ。
パイプが長い場合は中間にポストを入れて補強を。



620601 & 620606

- 620640 ブラケット S 16
- 620624 ブラケット S 16 AN

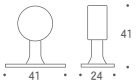

φ16

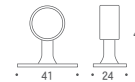

- 620641 ポスト S 16
- 620644 ポスト S 16 AN

- 620605 ブラケット S 19
- 620606 ブラケット S 19 CR
- 620607 ブラケット S 19 AN

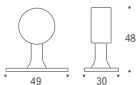

φ19

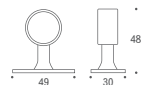

- 620608 ポスト S 19
- 620609 ポスト S 19 CR
- 620619 ポスト S 19 AN

- 620642 ブラケット S 25
- 620645 ブラケット S 25 AN

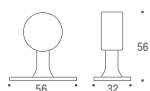

φ25

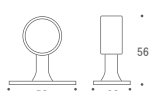

- 620643 ポスト S 25
- 620646 ポスト S 25 AN



STANDARD KNOB

{スタンダードツマミ}

使いやすい道具を追求していくとそぎ落とした形にたどり着く。スタンダードは設置のイメージがしやすくDIY気分を高めてくれる。素材にこだわりたい方にはおすすめ。



Item Variation

洗練された普遍的なデザインが魅力

{TYPE A}

おおぶりににぎりがいがある、重量扉向け

25 / PL 620400 ツマミ 31 25, AN 620304 ツマミ 31 25 AN, WAB 620324 ツマミ 31 25 WAB
32 / PL 620401 ツマミ 31 32, AN 620305 ツマミ 31 32 AN, WAB 620325 ツマミ 31 32 WAB
38 / PL 620402 ツマミ 31 38, AN 620306 ツマミ 31 38 AN, WAB 620326 ツマミ 31 38 WAB

{TYPE B}

球体がかわいらしい、軽量扉や小さめの引出しにお似合い

16 / PL 620408 ツマミ 115 16, AN 620785 ツマミ 115 16 AN, WAB 620366 ツマミ 115 16 WAB
20 / PL 620409 ツマミ 115 20, AN 620786 ツマミ 115 20 AN, WAB 620367 ツマミ 115 20 WAB
25 / PL 620410 ツマミ 115 25, AN 620301 ツマミ 115 25 AN, WAB 620321 ツマミ 115 25 WAB

{TYPE C}

円盤状の持ち手は小さいながらも力が入りやすく万能的

15 / PL 620412 ツマミ R15 15, AN 620782 ツマミ R15 15 AN, WAB 620368 ツマミ R15 15 WAB
21 / PL 620762 ツマミ R15 21, AN 620783 ツマミ R15 21 AN, WAB 620369 ツマミ R15 21 WAB
28 / PL 620763 ツマミ R15 28, AN 620300 ツマミ R15 28 AN, WAB 620320 ツマミ R15 28 WAB



STANDARD
2.
ITEM

DECORATION KNOB

{ 装飾ツマミ }

スタンダードだが、施したデコレーションがフェミニンな中にもひとさじの格好良さをプラス。今季は待望の古色仕上げ、古白色仕上げが加わりラインナップが充実。

TYPE A ツマミ 713



20 D 21 / M 19 / S 10

TYPE B ツマミ 丸



S D 18 / M 20 / S 18

TYPE C ツマミ 平



S D 18 / M 25 / S 15



25 D 25 / M 24 / S 16



M D 23 / M 25 / S 22



M D 19 / M 30 / S 16



30 D 30 / M 30 / S 17



L D 25 / M 30 / S 22



620352 ツマミ 平 M WAB



Item Variation

細部が際立つシンプルデザイン

{ TYPE A }

花型をあしらった形状、
凹凸部の陰影が上品さを演出

- 20 / | 620751 ツマミ 713 20,
| 620312 ツマミ 713 20 AN,
| 620353 ツマミ 713 20 WAB
- 25 / | 620750 ツマミ 713 25,
| 620313 ツマミ 713 25 AN,
| 620354 ツマミ 713 25 WAB
- 30 / | 620749 ツマミ 713 30,
| 620314 ツマミ 713 30 AN,
| 620358 ツマミ 713 30 WAB

{ TYPE B }

クラシックな半丸型のデザイン、
お気に入りのチェストをグレードアップ

- S / | 620440 ツマミ 丸 S,
| 620307 ツマミ 丸 S AN,
| 620327 ツマミ 丸 S WAB
- M / | 620439 ツマミ 丸 M,
| 620308 ツマミ 丸 M AN,
| 620328 ツマミ 丸 M WAB
- L / | 620438 ツマミ 丸 L,
| 620309 ツマミ 丸 L AN,
| 620329 ツマミ 丸 L WAB

{ TYPE C }

円盤形のデザイン
こちらは2サイズ展開

- S / | 620437 ツマミ 平 S,
| 620310 ツマミ 平 S AN,
| 620351 ツマミ 平 S WAB
- M / | 620436 ツマミ 平 M,
| 620311 ツマミ 平 M AN,
| 620352 ツマミ 平 M WAB

STANDARD
3.
ITEM

STANDARD
×
CHARACTER

{スタンダード×キャラクター}

普遍さが魅力のスタンダードシリーズ。その対局にあるのがキャラクターシリーズ。バラエティ豊かなデザインはときめきを、またナチュラルな表面の仕上げが癒やしをもたらしてくれます。



25 D 27 / M 25 / S 25

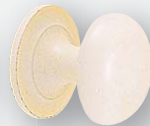

8M D 23 / M 22 / S 14



32 D 34 / M 32 / S 32



8L D 23 / M 28 / S 16

TYPE A

大きめサイズで指がかりが良い形状
日常使いの場所に向いています

- 25 / |620403 ツمامミ 66 25
|620302 ツمامミ 66 25 AN
|620322 ツمامミ 66 25 WAB

- 32 / |620404 ツمامミ 66 32
|620303 ツمامミ 66 32 AN
|620323 ツمامミ 66 32 WAB

- 8 / |620431 ツمامミ 8M
|620430 ツمامミ 8L
※イタリア製



1 W 42 / H 50 / D 20



2 W 35 / H 35 / D 27



3 W 26 / H 32 / D 20



4 W 38 / H 31 / D 30

TYPE B

思いっきり個性を出したい
ならコレ!

- 1, |620424 ツمامミ 梅プルリーフ
- 2, |620429 ツمامミ ローズ
- 3, |620447 ツمامミ グレーブ
- 4, |620428 ツمامミ ジョロ
- 5, |620445 ツمامミ ベア
- 6, |620435 ツمامミ カタツムリ
- 7, |620444 ツمامミ エンジェル
- 8, |620427 ツمامミ ヒトデS
- 9, |620449 ツمامミ シェル
- 10, |620448 ツمامミ リリー
- 11, |620422 ツمامミ フクロウ
- 12, |620420 ツمامミ ヒトデM



5 W 27 / H 27 / D 27



6 W 53 / H 33 / D 29



7 W 32 / H 26 / D 24



8 W 31 / H 37 / D 28



9 W 32 / H 31 / D 22



10 W 30 / H 38 / D 20



11 W 28 / H 48 / D 26



12 W 46 / H 51 / D 26

CASE A

円形ツمامミの場合は
直径を表示

D 33 / M 30 / S 22

シンプルな円形ツمامミは、「奥行/ツمامミの直径/台座の直径」をそれぞれ、表記 D/M/S で表しています。

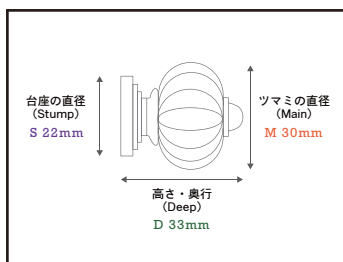

CASE B

円形でないツمامミの場合は
幅、高さ、奥行を表示

W 30 / H 38 / D 20

形状が複雑なツمامミは、「幅/高さ/奥行」をそれぞれ、表記 W/H/D で表しています。

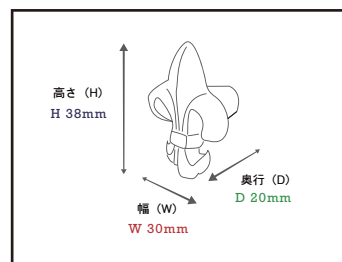

IMAGE

Challenge DIY!!

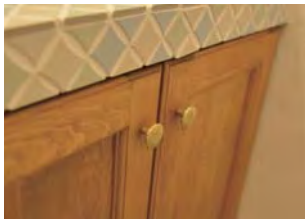

ツマミを一つ変えるだけで印象がガラッと変わります。同じようにしているのに、なぜかおしゃれなあの店はこんな名脇役が密かに活躍しているからかも。

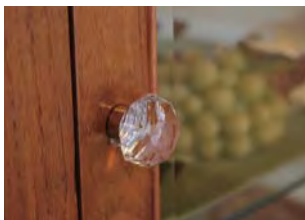

付属のボルトはM4(径4mm)という一般的な規格。なのでだいたい今使っているものと交換が可能です。

+ Brilliant + Crystal knob

TYPE C

キラキラと輝くアクリル部分と台座の真鍮部分が調和

- 620761 ツマミ CRS M
- 620780 ツマミ RUD
- 620781 ツマミ STR
- 620756 ツマミ DIA S
- 620757 ツマミ DIA M
- 620758 ツマミ ORE S
- 620759 ツマミ ORE M

1 D 41 / M 29 / S 22 2 D 40 / M 28 / S 22 3 D 40 / M 29 / S 22

4 D 32 / M 25 / S 18 5 D 37 / M 32 / S 22 6 D 28 / M 22 / S 18 7 D 33 / M 30 / S 22

+ Glass + Knob

- D 35 / M 21 / S 14
- D 44 / M 32 / S 18
- D 30 / M 27 / S 18
- D 39 / M 32 / S 20
- D 38 / M 32 / S 17
- D 48 / M 44 / S 22

TYPE D

- RD S / 620900 ガラスツマミ RD S
620906 ガラスツマミ RD S CR
- RD M / 620901 ガラスツマミ RD M
620907 ガラスツマミ RD M CR
- OF S / 620902 ガラスツマミ OF S
620908 ガラスツマミ OF S CR
- OF M / 620903 ガラスツマミ OF M
620909 ガラスツマミ OF M CR
- OR S / 620904 ガラスツマミ OR S
620910 ガラスツマミ OR S CR
- OR M / 620905 ガラスツマミ OR M
620911 ガラスツマミ OR M CR

耐久性も高く、高級志向なガラス製
2色から好みのカラーを選択

段付きボルト 4×45

ハンガーボルト 4×25

IDEA

ツマミの取付部品は2つのボルトが付属

段付ボルトは板厚に合わせてペンチで折ることができる優れたもの。引出など裏面から取付けが出来るように使用します。

ハンガーボルトは壁面など前からしか取付けが出来ない場所に使用します。引手としての使用だけでなく、フックのように使うことも可能です。

HANDLES

GI VISUALUPARMORED
2016NEW
2SIZE FITTINGS



STYLE NO: 450-315-388

HANDLE CN OVAL M

COLOR-No: PL-620450, AN-620315, WAB-620388

SIZE: W144/H22/D30

NAME: ハンドル CN オーバル M



STYLE NO: 451-316-389

HANDLE CN ROUND M

COLOR-No: PL-620451, AN-620316, WAB-620389

SIZE: W132/H20/D32

NAME: ハンドル CN ラウンド M



STYLE NO: 452-317-390

HANDLE CN SQUARE M

COLOR-No: PL-620452, AN-620317, WAB-620390

SIZE: W135/H30/D32

NAME: ハンドル CN スクエア M

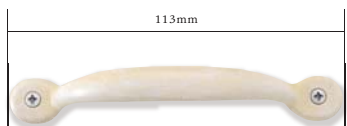

ノーマルサイズ(右ページ)

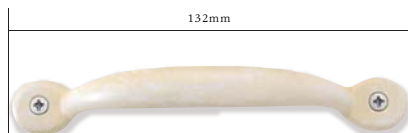

Mサイズ(左ページ)

ITEM INFORMATION

New Size Release

人気のハンドル CN シリーズに一回り大きい「M サイズ」が新発売。サイズはノーマルサイズより約 20%アップし、全長は 132mm ~ 144mm に。少々重い引出しや大きめの扉もしっかり掴むことで、スムーズな開閉が可能になる。キッチンにも使いやすいサイズになりました。

根強い人気の従来サイズにもカラーラインナップが追加され、ますます使い勝手の良さが増しました。

左ページがMサイズ、右ページがノーマルサイズです。



STYLE NO: 443-387-789-767-363-395

HANDLE CN SQUARE

COLOR-No: PL-620443, CR-620387, AB-620789, AN-620767, WAB-620363, BK-620395
 SIZE: W112/H26/D27
 NAME: ハンドル CN スクエア



STYLE NO: 442-386-788-766-362-394

HANDLE CN ROUND

COLOR-No: PL-620442, CR-620386, AB-620788, AN-620766, WAB-620362, BK-620394
 SIZE: W113/H16/D26
 NAME: ハンドル CN ラウンド



STYLE NO: 441-385-787-765-361-393

HANDLE CN OVAL

COLOR-No: PL-620441, CR-620385, AB-620787, AN-620765, WAB-620361, BK-620393
 SIZE: W123/H19/D24
 NAME: ハンドル CN オーバル

VARIOUS, HANDLES, GOOD, LIFESTYLE

様々な形状、サイズの真鍮製引手。2016年はカラー展開が拡大され、選択の幅が広がったのが嬉しい。



HANDLE SHELL

貝殻をモチーフにした人気の引き手。なんともいえない異国感がある。新色のブラックはアイアンのようなイメージも出来るトレンドカラー。

COLOR-No: PL-620208, AN-620768, WAB-620364, BK-620397
SIZE: W102/H48/D23
NAME: ハンドル シェル



HANDLE ROUND

シンプルなラウンドタイプはシェルと使い分けたい、大きな引出しは横並びの2連使いでアクセントのプラスがgood。こちらも新色のブラックが追加。

COLOR-No: PL-620209, AN-620769, WAB-620365, BK-620396
SIZE: W96/H40/D20
NAME: ハンドル ラウンド

HANDLE BN11 BL

イタリアの職人が一つ一つ手で塗装を施すオリジナリティの高い商品。塗装を剥ぎとった様な風合いの美しいアンティーク仕上げで、擦色(リャクしょく)仕上げと呼んでいる。

COLOR-No: (top)W-620380,
(middle)R-620381, (bottom)G-620382
SIZE: W113/H16/D22
NAME: ハンドル BN11 BL



HANDLE LABEL M

ネームカードを入れることの出来る引き手。取付けるだけでヴィンテージ感が増す。色調変化を楽しめる磨き仕上げに加え、今季は人気の古色、古白色仕上げの2色を追加。

COLOR-No: PL-620196, AN-620319, WAB-620392
SIZE: W60/H52/D18
NAME: ハンドル ラベル M



HANDLE LABEL S

Mと比べ高さが小さいSサイズ。多数の引出しが並びMでは少しうるさくなる場合はこちらでアレンジを。今季2色を追加。

COLOR-No: PL-620197, AN-620318, WAB-620391
SIZE: W59/H39/D18
NAME: ハンドル ラベル S



HANDLE 4 HOLE

スタンダードハンドルの中では小ぶりなタイプながら台座部分が大きいのが特徴で、取付けに使う4本のビスもデザインの一部。イタリア製ならではの個性的なハンドル。

COLOR-No: PL-620200
SIZE: W76/H20/D25
NAME: ハンドル 4ツアナ

PL: 磨き仕上げ, AN: 古色仕上げ, WAB: 古白色仕上げ, BK: ブラウン仕上げ

Fittings.

ENTERTAINING
NEW CODE HANDLE



HANDLE CIRCLE

当社最大級サイズの引き手はM・Lの2サイズ展開。持ち手部分は高さもあり男性でもしっかりと握めるが、丸棒形状なので見た目の印象はすっきりとしている。

COLOR-No: (M)PL-620198, (L)PL-620199
SIZE: (M)W158/H28/D35, (L)W187/H34/D43
NAME: ハンドル 丸

HANDLE 80P

取付面がプレート状になっており、たっぷりと使われた真鍮とサイズもあいまって重厚な印象。

COLOR-No: PL-620740
SIZE: W144/H24/D32
NAME: ハンドル 80P



HANDLE 80

太めのボディが重厚感と迫力を演出するが、丸みのあるシルエットがバランスを取るよう中和する。

COLOR-No: PL-620739
SIZE: W136/H29/D33
NAME: ハンドル 80



HANDLE PL2

ストレートなデザイン。持ち手部分に施されたスリーラインのデコレーションがアンティーク感を演出。

COLOR-No: PL-620203
SIZE: W138/H25/D32
NAME: ハンドル PL2



CLEAT

本来はロープを結びつけ固定する為の金具だが、カーテンフックや扉の引き手などに使っても面白い。淡く色調が変化すれば雰囲気十分。(上)はイタリア製。

COLOR-No: (top)PL-620050, (left)PL-620738, (right)PL-620737
SIZE: W100/H32/D30, W75/H17/D18, W52/H15/D16
NAME: クリート100L, クリート 2 75, クリート 2 50



CHARACTER

思わず手に取りたくなる遊びごころのあるハンドル。砂型の雰囲気残る柔らかい印象の仕上げ。取付は裏からボルトで板を挟みこむ様にして止める。

COLOR-No: (top)PL-620204, (left)PL-620206, (right)PL-620205, (bottom)PL-620741
SIZE: W103/H23/D28, W106/H19/D27, W109/H22/D28, W105/H21/D28
NAME: ハンドル サカナ, ハンドル スコップ, ハンドル F&S, ハンドル ローズ

VARIOUS,
HANDLES,
GOOD,
LIFESTYLE

Door Handle



2016 New item

ドアのハンドルとノブ、ドアを開ける者は必ず触れる場所、オーナーの趣向を来訪者へ最初に伝える重要な建具。それだけに本物を使った素材を選びたい。ゴリキアイランドが提案する真鍮を贅沢に使った大型のドアハンドル。時間とともにゆっくりとアンティーク調に変色していくシンプルな磨き仕上げです。

1. DOOR HANDLE DH1

620845 ドアハンドル DH1

Polished finish **PL**

クローゼットの扉や
大型引き出しの引き手としても使える
中型ドアハンドル

2. DOOR HANDLE DH2 L

620846 ドアハンドル DH2 L

Polished finish **PL**

優雅なラインを描くハンドルと
重厚なプレートが豪華な
大型ドアハンドル 左ハンドル

3. DOOR HANDLE DH2 R

620847 ドアハンドル DH2 R

Polished finish **PL**

右ハンドル仕様の大型ドアハンドル
両開きのドアには、合わせて左右に取り付ける
重厚な扉が完成する

4. DOOR HANDLE DH3 WOOD

620848 ドアハンドル DH3 WOOD

Polished finish **PL**

Wooden handle

木製のハンドルが優しい大型ドアハンドル



used for one year



in our company
2014~2015



5

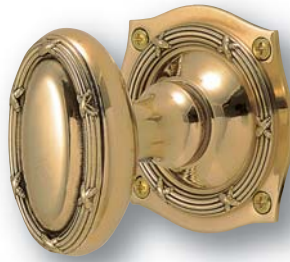

5. DOOR KNOB DN1

620851 ドアノブ DN1 オーバル
Polished finish PL

優雅なカーブを描く楕円形のノブが特徴
控えめな装飾に気品を感じる

6



6. DOOR KNOB DN2

620852 ドアノブ DN2 パンプキン
Polished finish PL

伝統的なパンプキンデザイン
小ぶりなノブは握りやすい大きさ
柔らかな曲線にやさしい雰囲気を感じる

7



7. DOOR KNOB DN3

620853 ドアノブ DN3 trapezoid
Polished finish PL

trapezoidとは台形を意味する。
その名のとおり、角ばった塊のようなデザイン
シンプルだが重厚な存在感を感じる

PL 真鍮磨き仕上げ（真鍮独特の色の変化があります）

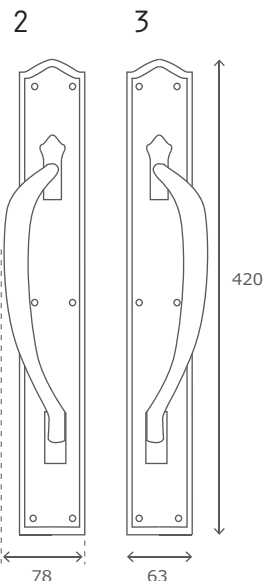
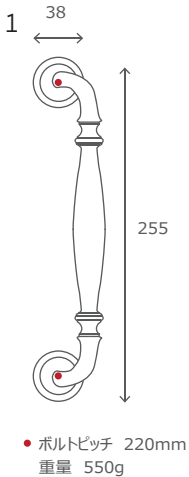

取付ビス穴 6箇所
ビス穴径 4.1φ
重量 1250g

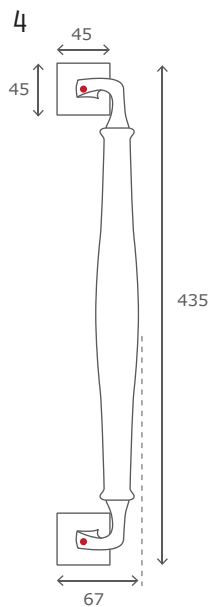

● ボルトピッチ 387mm
重量 530g

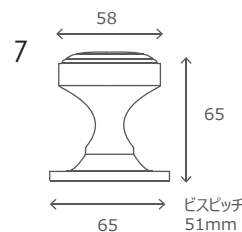
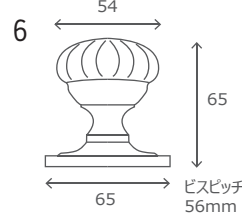
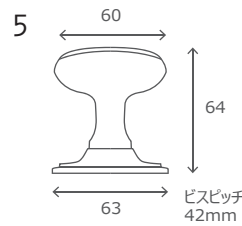

Attachment

対応ドア厚 28mm ~ 40mm

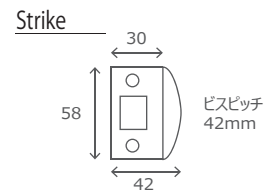
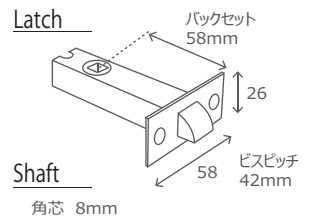

※ 木製のハンドルは屋外で風雨に晒されると色落ちします、ご注意ください。

TRICKS TO TIDY UP

SHIP FITTINGS ARRANGE

船舶金具

昔ながらの無骨さが魅力の真鍮金具を活かそう！



620723

ナチュラルな素材との相性GOOD

小さいながらも存在感はばっちり。昔ながらの金具は一見無骨だが、無駄な部分が省かれシンプルこそ機能的ということに改めて気づかせてくれる。

<<<<

FITTINGS

Taggle Fastener 打掛け錠

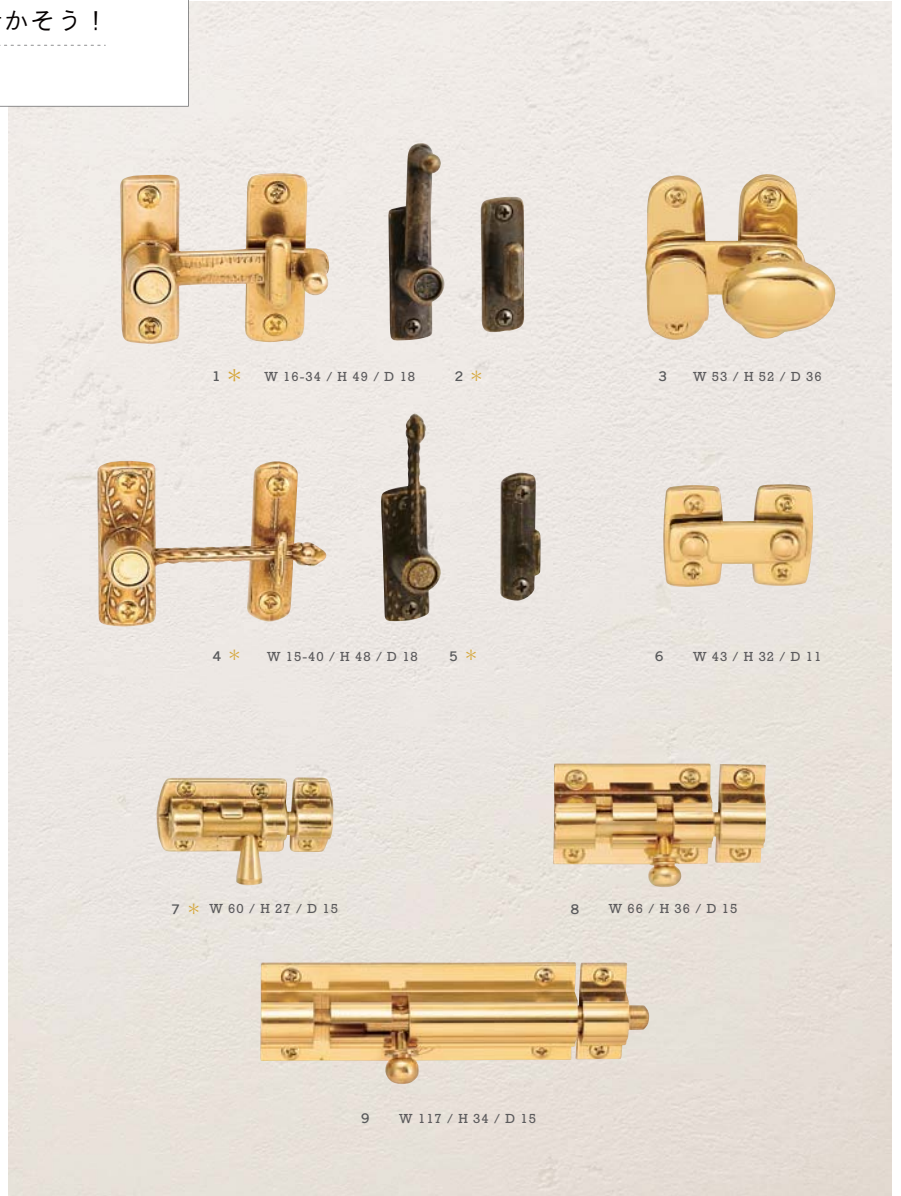

1 * W 16-34 / H 49 / D 18

2 *

3 W 53 / H 52 / D 36

4 * W 15-40 / H 48 / D 18

5 *

6 W 43 / H 32 / D 11

7 * W 60 / H 27 / D 15

8 W 66 / H 36 / D 15

9 W 117 / H 34 / D 15

FITTINGS

Ring Plate &
Corner Brackets

リングプレート
コーナー金具



1 W 35 / H 53 / D 20



2 W 40 / H 40 / D 10

門扉や納戸をアレンジ

ドアや戸の内締り用金具。1,2,4,5,7はイタリア製で、より無骨な表面の仕上げがたまらない。アンティークファンは高揚すること間違い無し！4,5のデコレーションタイプも珍しい。1~6は打掛けタイプ。7~9はラッチタイプ。

1/ 620722 打掛 S ST, 2/ 620723 打掛 S ST AN, 3/ 620238 ドアラッチ
4/ 620720 打掛 S CL, 5/ 620721 打掛 S CL AN, 6/ 620726 打掛 SS
7/ 620236 ドアロック SS, 8/ 620731 ラッチ M 50,
9/ 620732 ラッチ M 100

ありそうでなかなか
無い金具

(上) リングにロープを通して使う金具。天付けし手編みの麻紐で鉢ごと吊るせば、ハンギング・グリーンに。(下) 飾り金具として棚板や小箱の角に使用。仕上がりの良さと共に強度もアップし一石二鳥。

1/ 620280 リングプレート,
2/ 620251 コーナー-C 39×39

PL: 磨き仕上げ CL: クリア仕上げ AN: 古色仕上げ * イタリア製



<<<<<<<<<<<<<<

かゆいところに手が届く金具

アイストラップの使い方をひとつ。板と組合せ、吊り金具として使えばアンティーク風なサインの出来上がり。経年変化でますます良い雰囲気に。SHOP やギャラリーにいかが？

620021

FITTINGS

Eye Strap & Shackle

アイストラップ
シャックル



FITTINGS

Door Stop

あおり止め

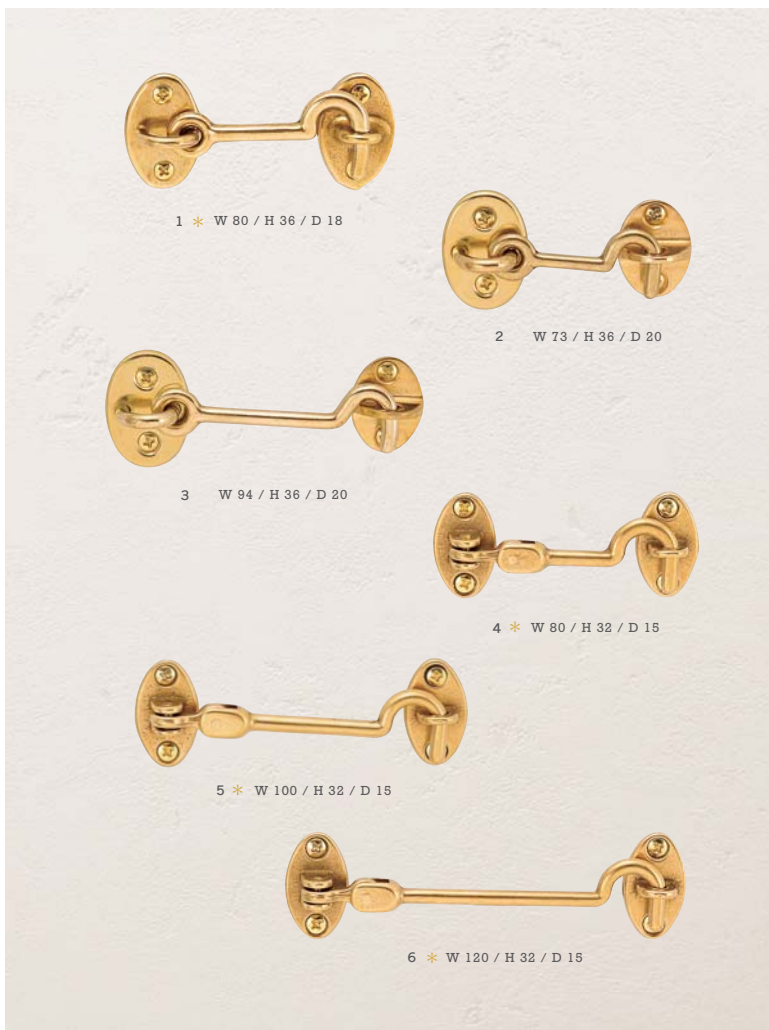

何かを「固定する」ということに特化した金具

(上)柱や壁に設置しチェーンやロープの端末金具となる“部品”だが、アレンジ次第で便利でおしゃれなものとなる。天付けしフック代わりに使っても○。通すのに必要な高さや取付け部の大きさより丁度良い物を選ぶ。(下)円状の取手を回すことでネジ式の棒金具がU字金具から外れ開く。小さいが計算された形状は抜群の強度がある。本来のロープや鎖を連結する際の使用はもちろん、革や木製品と合わせキーホルダーにしても実用度高し。

- 1 / 620009 アイストラップ SS, 2 / 620010 アイストラップ S
- 3 / 620020 アイストラップ M, 4 / 620021 アイストラップ ML
- 5 / 620100 シャックル B, 6 / 620090 シャックル A
- 7 / 620110 シャックル C, 8 / 620120 シャックル D

最後のワンポイントまで気をつかう為に

開放したドアが風にあおられないように一時的に止めておいたり、閉めたドアが開かないように簡易的に止めておく金具。2,3 は台湾製。1,4,5,6 はイタリア製。長さの違う6種類を取り揃えた。メッキとは違う無垢の質感を堪能して欲しい。

- 1 / 620290 アオリドメ 80, 2 / 620735 アオリ止 B 50
- 3 / 620736 アオリ止 B 75, 4 / 620330 自在アオリドメ 65
- 5 / 620340 自在アオリドメ 80, 6 / 620350 自在アオリドメ 100



時を経たものだけが持つ
くつろいだ空気

愛され続けてきたカタチが新しいものには無い魅力。ヴィンテージ感のあるアイテムを使い、自分らしいスタイルのある空間を作ろう。

ANGLE

棚受け

手軽にDIY出来るおすすめアイテム

シェルフラックを置くにはスペースが必要だが、アングルを活用すれば好みの場所に使い勝手に応じたサイズの棚を設置することができる。自由度が高く室内外問わず重宝するアイテム。



PICK UP

NEWカラー、ブラック仕上げ

乗せる棚板次第で無骨に、シャープにそしてモダンにとアレンジが出来る万能カラー。

Type ST 4color/4size

1



2



3



4



W 49 / H 200 / D 249

W 47 / H 150 / D 200

W 37 / H 110 / D 150

W 30 / H 75 / D 100

- 1 | 620717 アングル ST 250
- | 620709 アングル ST 250 AN
- | 620373 アングル ST 250 WAB
- | 620673 アングル ST 250 BK

- 2 | 620716 アングル ST 200
- | 620708 アングル ST 200 AN
- | 620372 アングル ST 200 WAB
- | 620672 アングル ST 200 BK

- 3 | 620715 アングル ST 150
- | 620707 アングル ST 150 AN
- | 620371 アングル ST 150 WAB
- | 620671 アングル ST 150 BK

- 4 | 620714 アングル ST 100
- | 620706 アングル ST 100 AN
- | 620370 アングル ST 100 WAB
- | 620670 アングル ST 100 BK

Type AN 3color/4size

5



6



7



8



W 28 / H 200 / D 248

W 28 / H 155 / D 206

W 23 / H 117 / D 155

W 19 / H 85 / D 100

- 5 | 620713 アングル AN 250
- | 620705 アングル AN 250 AN
- | 620377 アングル AN 250 WAB

- 6 | 620712 アングル AN 200
- | 620704 アングル AN 200 AN
- | 620376 アングル AN 200 WAB

- 7 | 620711 アングル AN 150
- | 620701 アングル AN 150 AN
- | 620375 アングル AN 150 WAB

- 8 | 620710 アングル AN 100
- | 620700 アングル AN 100 AN
- | 620374 アングル AN 100 WAB



620706

BELL

HAND BELL



650110 ●
ハンドベル M



650100 ●
ハンドベル S



950009 *
ハンドベル CL M



950010 *
ハンドベル CL M AN



650181 * ●
ハンドベル CL S



950008 *
ハンドベル CL S AN



650190 * ●
ハンドベル ドラゴン



650210 * ●
ホップベル M



● ホテルのカウンターにあるような昔ながらのベルです。



650167 ●
ハンドベル エンジェル



650670 * ●
ハンドベル GORIKI



650662 * ●
カウベル S



650661 * ●
カウベル M



650660 * ●
カウベル ML

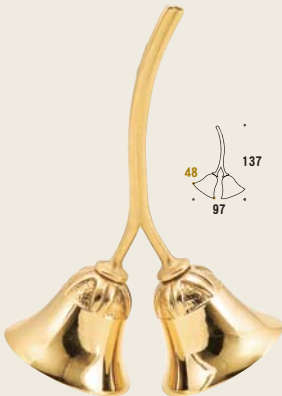

650663 * ●
ハンドベル FL 2P



650664 * ●
ハンドベル FL 1P



650111 ●
ハンドベル WOOD S



650112 ●
ハンドベル WOOD M



650113 ●
ハンドベル WOOD L



GARDEN BELL

01
ドアベル AN M *
650301 ●

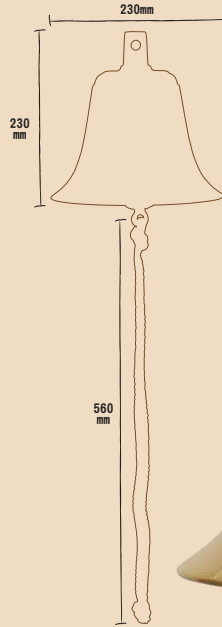
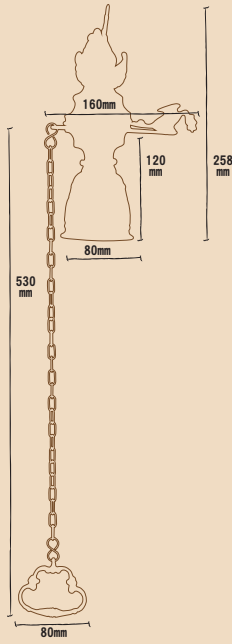

02
シッベル XL
650045

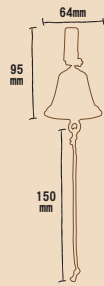
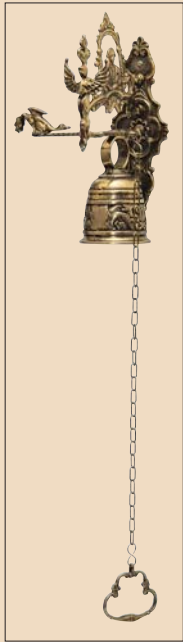

03
シッベル SS
650005 ●



04
シッベル S
650010 ●

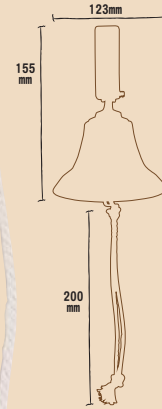

05
シッベル M
650020 ●



GARDEN BELL



06
ベル エンジェル BS
650421 ●



07
ベル メープル BS
650424 ●



08
ベル ウォール 3レン
650657 ●



09
ベル ファーストクラス 150 *
650606 ●



10
ベル ファーストクラス 190 *
650608 ●



*記載してある付属の紐の長さはあくまで目安です。多少の長短がございますがご了承ください。



1.
CANDLE STAND
M7



2.
CANDLE STAND
AR S

3.
CANDLESTAND
AR 3



4.
CANDLE STAND
ST 3M



5.
CANDLE STAND
ST 5M



6.
CANDLE STAND
ST 5H

1. **CANDLE STAND**
ROSE



SNUFFER
142



SNUFFER



SNUFFER
BUTTERFLY



7. **CANDLE STAND**
WILD ROSE

8. **CANDLE STAND**
CHRISTMAS TREE



CANDLE STAND
PATELLIFORM



CANDLE STAND
FROG

13. **CANDLE STAND**
TULIP



LUXURY ITEMS
CANDLE STAND

THEME
HAPPY ASSISTANT

いつもの空間にプラス
するだけで特別に

NUMBER 02

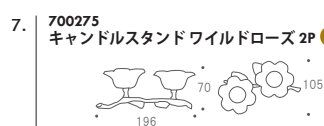
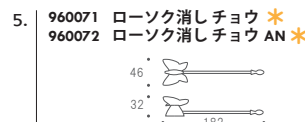

EASEL COLLECTION

STATIONERY



01: POLISHED BRASS

スタンダード・使い込む程味が出る磨き仕上げ



04: SILVER CHUN

イタリア製☆銀張を施した高級仕上げ



02: ANTIQUE

アンティークなデザインを引き立てる古色仕上げ



05: CLASSIC

イタリア製☆ストレートなデザインが印象的

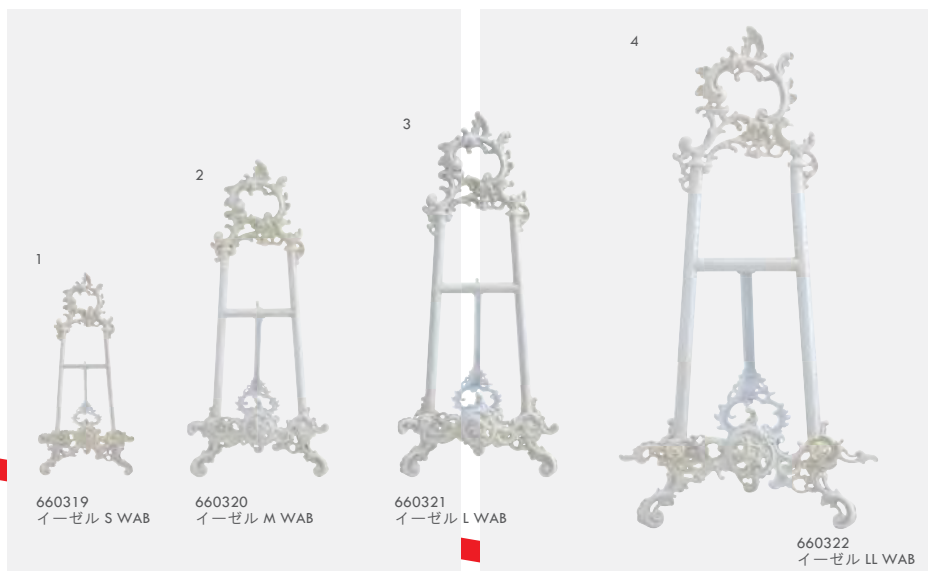

03: WHITE ANTIQUE

人気の古白色仕上げがっいにイーゼルにも登場

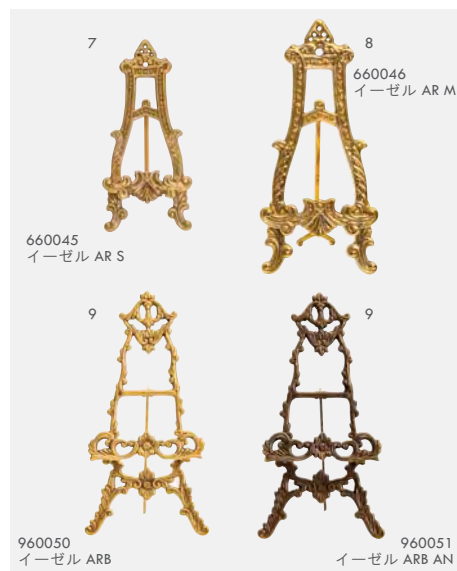

06: ARABESQUE

イタリア製☆曲線が可愛いタイプ

DISH STAND COLLECTION

STATIONERY



660305
スタンド S

660306
スタンド M



660307
スタンド L

660308
スタンド LL

01: POLISHED BRASS

真鍮磨き仕上げ

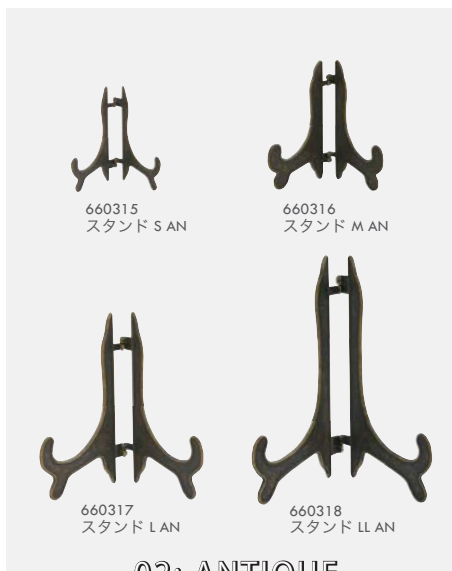

660315
スタンド S AN

660316
スタンド M AN

660317
スタンド L AN

660318
スタンド LL AN

02: ANTIQUE

真鍮古色仕上げ

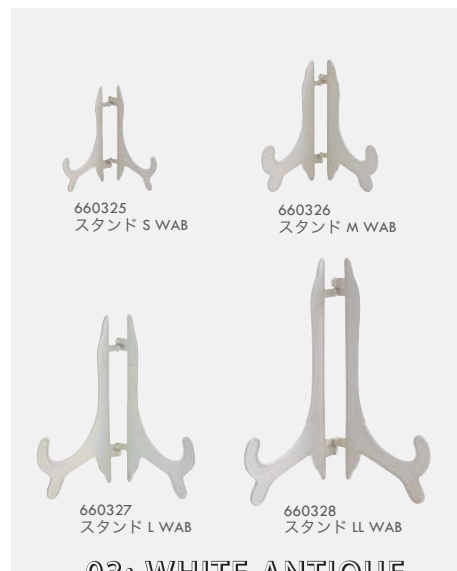

660325
スタンド S WAB

660326
スタンド M WAB

660327
スタンド L WAB

660328
スタンド LL WAB

03: WHITE ANTIQUE

真鍮古白色仕上げ

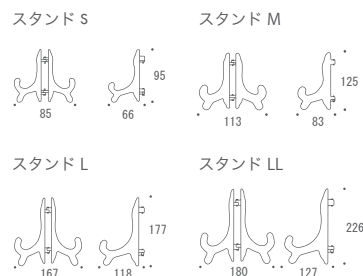
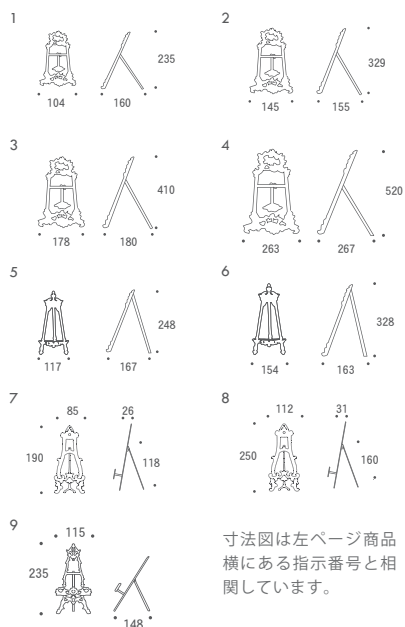

シンプルなデザインの飾り皿タテ。皿だけでなく、写真タテや本、ポストカード等を飾っても良い雰囲気。店舗なら小さいサイズを選び、SHOP カードを置いてもGOOD。さりげないおしゃれを演出してくれます。2015年、古白色仕上げも追加され、ラインナップが増加。4サイズ・3色からなる12タイプより、自分好みの色と用途に合わせたサイズでお選びください。

Stationery

Photo Frame



- | | | | | | |
|---------------------------------|---------------------------------|---------------------------------|-----------------------------|-----------------------------|----------------------------------|
| 1 660960
額 フィレンツェ タテ S *
 | 2 660961
額 フィレンツェ タテ M *
 | 3 660962
額 フィレンツェ タテ L *
 | 4 660963
額 春 タテ S *
 | 5 660964
額 春 タテ M *
 | 6 660965
額 春 タテ L *
 |
| 7 660968
額 スイセン ヨコ M *
 | 8 660966
額 スイセン タテ S *
 | 9 660967
額 スイセン タテ M *
 | 10 660969
額 泉 タテ S *
 | 11 660970
額 泉 タテ M *
 | 12 660971
額 アルカデア SM タテ *
 |

Card Stand



- | | | | |
|--------------------------------|-------------------------------|------------------------------|-------------------------------|
| 660983 ●
カード立て サンフラワー *
 | 660981 ●
カード立て アラベスク *
 | 660982 ●
カード立て マドンナ *
 | 660984 ●
カード立て キャッスル *
 |
|--------------------------------|-------------------------------|------------------------------|-------------------------------|



- | | | |
|---------------------------|-------------------------|----------------------------|
| 660939 ●
ネコカード立て *
 | 960030
カードスタンド *
 | 960031
カードスタンド AN *
 |
|---------------------------|-------------------------|----------------------------|



Magnifying Glass



約 2.5 倍のルーペです。

660531 ルーペ ベアー 660532 ルーペ クラブ



660544 ルーペ カメ 660533 ルーペ ハンドル



Owls



660946 ● フクロウ置物 2 匹 *



Clock



960120 真鍮 置時計 *



※ベルは鳴りません

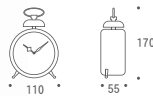

クォーツムーブメント 単三電池付属



660480 ● ハンマーツール

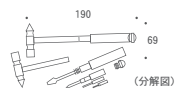

ハンマーの中にマイナス、プラスのドライバーが入っているユニークなツールです。

Sandglass



660900 ● 砂時計 A



660912 ● 砂時計 E *



960100 砂時計 E AN *



約 3 分の砂時計です。砂の落ちる時間は、商品によってばらつきがあります。インテリア用としてお使いください。



Tools



660817 ● ワインオープナー CHA *

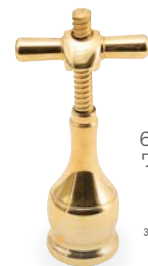
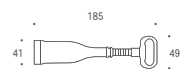

660818 ● ワインオープナー *

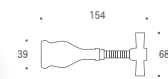

Pot tray



660952 ● ナベシキ CL1 *

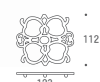

660943 ● ナベシキ フクロウ 2 *



Stationery

Tray



960024
トレー ラウンド S *



960025
トレー フクロウ *



660334 ●
トレー シェル



660339
トレー シェル AN



660343
トレー シェル WAB

灰皿としても使えるトレーシェルに古色仕上げと古白色仕上げが加わりました。お部屋の雰囲気に合わせてお選びください。



960023
トレー フラワー *



660593 ●
メープルリーフ トレー L *



960022
トレー リーフ オーバル *



960021
トレー リーフ *



660980 ●
バスタブトレイ *



660340 ●
トレー トランプ セット



660986 ●
フラワーポット *



660811 ●
ゴンドラ置物 M *

660810 ●
ゴンドラ置物 S *



660600 ●
トレー クラブ

● カニの甲羅が開き、中のトレイが取り出せます。



660996 ●
真鍮飾り皿 7585 *



660997 ●
真鍮飾り皿 7586 *

Case



660652 ●
小物入れ マウス *



960034
小物入れ AR *
960035
小物入れ AR AN *



960036
切手ケース ヒマワリ *
960037
切手ケース ヒマワリ AN *



Pen Stand



960032
ペン立て サンフラワー *
960033
ペン立て サンフラワー AN *

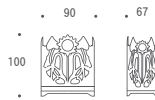

Vase

ドライフラワーなどを入れてガーデンやテーブル周りの演出にお使いください。



660995 ●
真鍮花瓶 *



660999 ●
真鍮バスケット 取手付 *

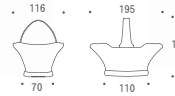

660998 ●
真鍮バスケット *

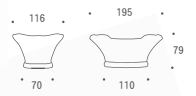

Scoop

ガーデニング用スコップ。木製の持ち手は冬場でも冷たく感じません。インテリアのオブジェとして飾っても。



1 660816 ●
スコップ WL *

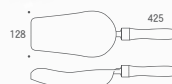

2 660815 ●
スコップ WM *



3 660814 ●
スコップ WS *



THE BRASS MIRROR

from
Stationary

イタリアの美意識や審美眼をしっかりと反映したミラー。
エレガントでクラシカルなデザインは
細部のディテールまで手抜きがありません。

Italian Brass



Hand Mirror
&
Square Stand Mirror

1. 670801 手鏡 マドンナ *
2. 670802 手鏡 ムーン *
3. 670700 スタンドミラー S S *
4. 670701 スタンドミラー S M *



Round Stand Mirror

1. 670702 スタンドミラー R M *
2. 670703 スタンドミラー O S *
3. 670704 スタンドミラー O M *



Wall Ornament

Sun & Moon

- 1. 610810 太陽壁飾 L ● *
- 2. 610800 太陽壁飾 S ● *
- 3. 610801 月壁飾り ● *
- 4. 610811 太陽壁飾 L2 ● *

インテリア性が高く、存在感がある真鍮製のオーナメント。ガーデニングのアクセントとしても素敵です。

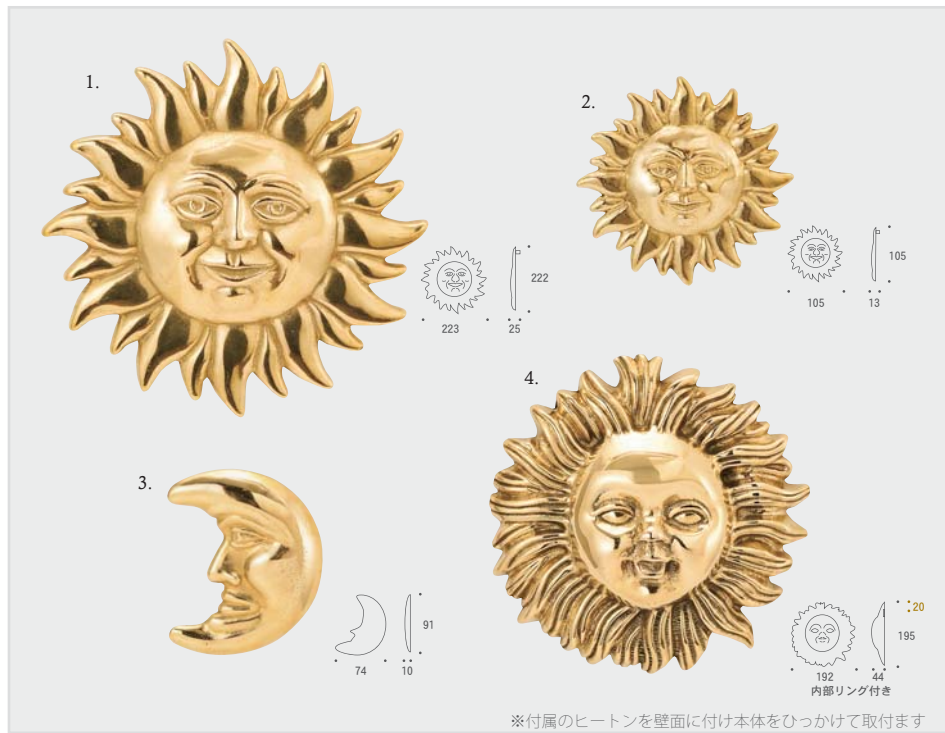

※付属のヒートンを壁面に付け本体をひっかけて取付ます

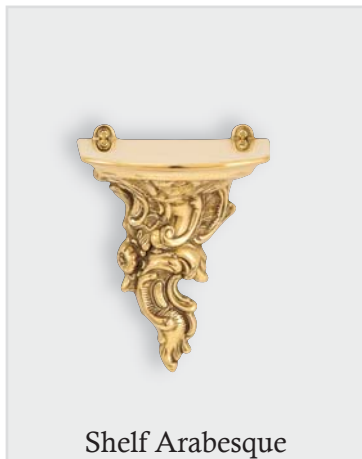

Shelf Arabesque

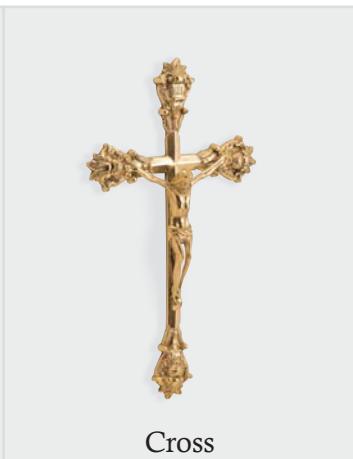

Cross

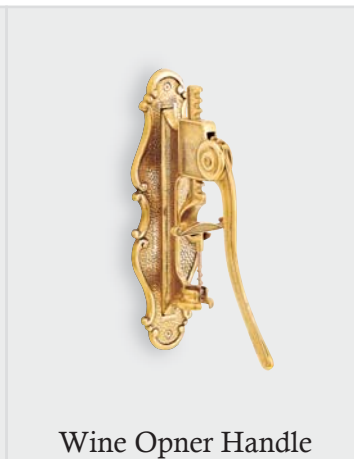

Wine Opener Handle



Garden Thermometer



Cutlery Brass

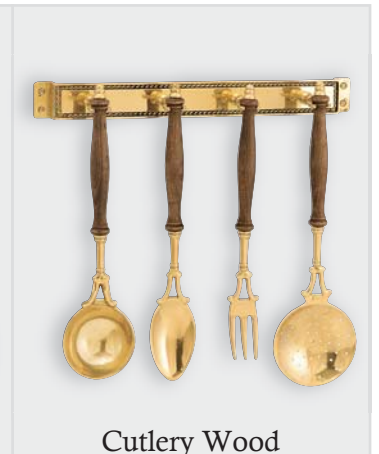
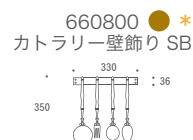

Cutlery Wood



ENTRANCE

Shoehorn



木製の柄は使い続ける事で銑色に変化していきます。

人気デザインのシャックルが携帯用サイズになって仲間入り！贈り物にも最適です。

1 660350
クツベラ リリー S

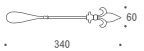

2 660360
クツベラ リリー S AN



16 660080
クツベラ ブクロウ S *

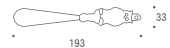

3 660351
クツベラ リリー M



12 660105
クツベラドラゴン *



17 660087
クツベラ シャックル S *

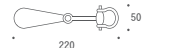

5 660352
クツベラ 蹄鉄 S

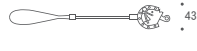

13 660085
クツベラ ホース M *



18 660091
クツベラ イーグル S



7 660353
クツベラ 蹄鉄 M



14 660084
クツベラ ロープ *



19 660093
クツベラ ホース



9 660355
クツベラ シャックル SW

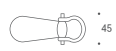

10 660365
クツベラ シャックル SW AN

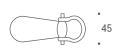

15 660095
クツベラ シャックル *



20 660092
クツベラ ダック



Ashtray Stand



Ambrella Stand

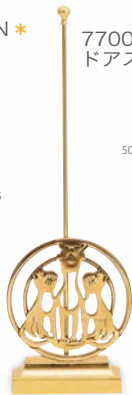
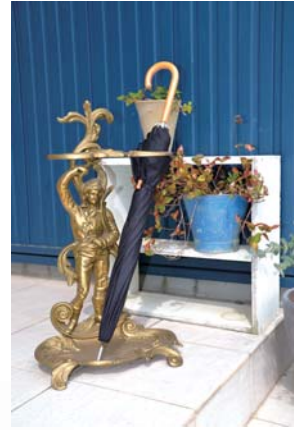
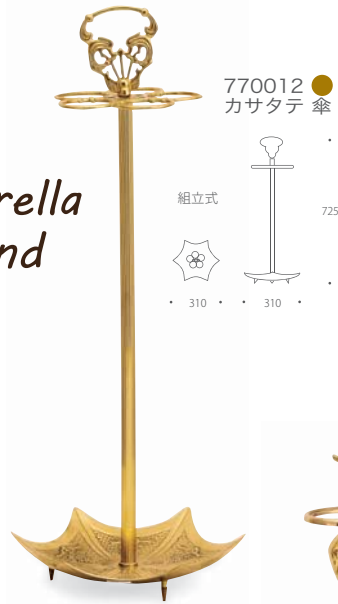

Door Stopper

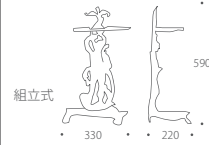
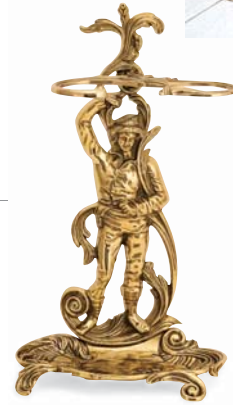

Door Knocker



620824 ●
ドアノッカー BOY AN*

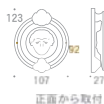



Steering Wheel & Porthole

海辺の開放的な雰囲気を楽しむライフスタイル



Steering Wheel

船の舵輪のレプリカ
木製の重厚な作りで存在感も充分。
海の雰囲気づくりに欠かせないアイテム

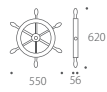

690020
ラットウッド 24

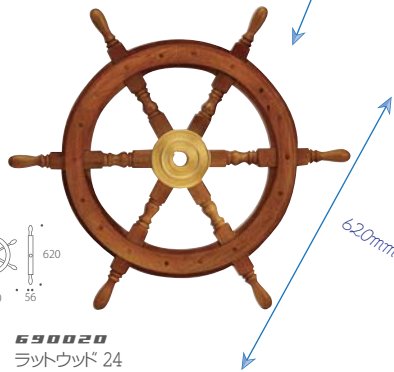

690030
ラットウッド 36

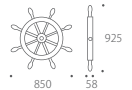

PORTHOLE

船の丸窓採光窓として取り付ければ、自分の家をまるで船の中にいるような雰囲気にすることができます。ドアに付けたり、家具に付けたりと、使い方はオーナーの好み次第。金色に輝く真鍮磨き仕上げと銀色のクローム仕上げの2種類から気に入ったカラーをお選び下さい。

made in ITALY



真鍮磨き仕上げ

真鍮磨き仕上げ



620893
真鍮丸窓 7A 50 (真鍮磨き仕上げ)

620890
真鍮丸窓 7A 50 C (クローム仕上げ)

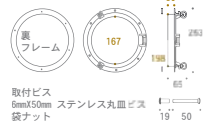

取付ビス
6mmx50mm ステンレス丸皿ビス
袋ナット

620895
真鍮丸窓 7C 47 (真鍮磨き仕上げ)

620892
真鍮丸窓 7C 47 C (クローム仕上げ)

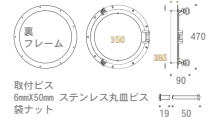

取付ビス
6mmx50mm ステンレス丸皿ビス
袋ナット

クローム仕上げ



620894
真鍮丸窓 7B 50 (真鍮磨き仕上げ)

620891
真鍮丸窓 7B 50 C (クローム仕上げ)

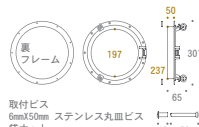

取付ビス
6mmx50mm ステンレス丸皿ビス
袋ナット

クローム仕上げ



窓はチョウネジを緩めると開閉可能です。
表面に付けると本体同色の化粧フレーム付属

POST

真鍮製のポストロです。アンティークな木製 BOX などに
取り付ければ、簡単なポストの出来上がり、DIY で自分好
みのポストを作ってみるのも面白い。

made in ITALY



620825
投函口 POST

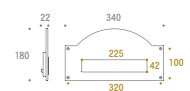

取付けは表面よりビス止めです。
壁面には、高さ80×幅270mm以上の取付口が必要。

MARINE TIDE CLOCK

710201 ●
マリンタイドクロックM

潮汐針付き
ブルーの針は潮汐の
大まかな動きを表します
単三電池1ヶ使用

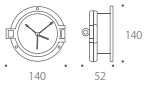

マリンクロックには日本製のクォーツムーブメントを使用。
マリンバロメーターには信頼性の高い、ドイツ製の気圧計を採用しています。



MARINE QUARTZ

710080 ●
マリンクォーツ F2
クォーツムーブメント
単三電池1ヶ使用

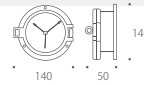

710052 ●
マリンクォーツ ES NAVY
クォーツムーブメント
単三電池1ヶ使用

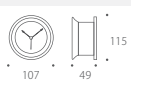

THERMO-HYGROMETER

710211 ●
温湿度計 B
温湿度計

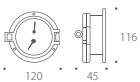

MARINE QUARTZ

710216 ●
マリンクォーツ ラットS台付

壁掛け用
真鍮プレート付き
単三電池1ヶ使用



MARINE QUARTZ THERMO-HYGROMETER

710215 ●
マリンクォーツ 温湿度計台付

台付き、温湿度計、
マリンクォーツセット
壁掛け用 単三電池1ヶ使用

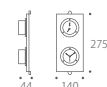

MARINE QUARTZ THERMO-HYGROMETER

710213 ●
マリンクォーツ S
小型タイプ
クォーツムーブメント
単三電池1ヶ使用



710214 ●
温湿度計 S
温湿度計小型タイプ



MARINE BAROMETER

710212 ●
マリンバロメーター B
気圧の変化から天候の変化
の大まかな予測が出来ます

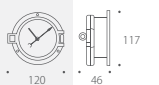

MARINE QUARTZ

マリンクォーツ、温湿度計、気圧計は室内仕様のインテリア用です。壁等にビスで取付ける事が出来ます。



FAUCET

MADE IN ITALY

<p>1 870622 水栓 OB1 HL</p> <p>スバウト 左右回転式</p>	<p>2 870623 水栓 OB ゴート</p> <p>スバウト 左右回転式</p>	<p>3 870613 水栓モナ AB</p>	<p>4 870609 水栓トリエステ S ●</p>	<p>5 870603 水栓サーベントショート</p>
<p>6 870607 水栓 L1</p>	<p>7 870620 水栓サーベント LH</p>	<p>8 870615 水栓トレント HA</p>	<p>9 870604 水栓サーベントロング</p>	<p>10 870610 水栓トリエステ M ●</p>
<p>11 870618 水栓 L3</p>	<p>12 870605 水栓ヘキサゴン</p>	<p>13 870617 水栓 L2</p>	<p>14 870614 水栓モナ ●</p>	<p>15 870621 水栓 OB1 ML</p> <p>スバウト 左右回転式</p>
<p>16 870606 水栓スリーブ</p>	<p>17 870616 水栓トレント</p>			

● 真鍮磨き仕上げ



Plate (ローゼット)



付属プレート対象品 (壁面取付部の化粧プレート)

- 01. 870603 水栓サーベントショート
870620 水栓サーベント LH
- 02. 870609 水栓トリエステ S
870610 水栓トリエステ M
- 03. 870604 水栓サーベントロング
- 04. 870614 水栓モデナ
- 05. 870605 水栓ヘキサゴン
870607 水栓 L1
870615 水栓トレント HA
870616 水栓トレント
870617 水栓 L2
870618 水栓 L3
- 06. 870613 水栓モデナ AB

Conversion adapter

変換アダプタ

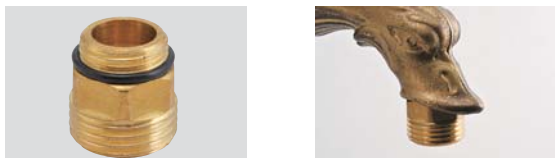

付属の泡沫アダプターと交換する事で、市販のワンタッチホースアダプターなどを取付ける事ができる G1/2 変換コネクターが付属しています。
(ホースアダプターはネジ寸法 G1/2 タイプを別途お求めください。)

※ご注意ください

04.08. 870609 / 870615 [水栓トリエステ S / 水栓トレント HA] ホースは直接吐水口に差し込む事でご利用いただけます。
03.14. 870613 / 870614 [水栓モデナ AB / 水栓モデナ] クラシカルな構造のため、止水の際にはハンドルを強く締めこんでください。水漏れする場合がございます。07. 870620 [水栓サーベント LH] 吐水口を指で塞ぐと額の部分から水が出て飲む事が出来るユニークな水栓。13. 870617 [水栓 L2] 屋外の使用では経年劣化により木製レバーの色落ち、ひび割れが見られる場合がございます。45°開閉式のレバーハンドルの為、微妙な水量調節は出来ません。デザイン性重視の機構となりますのでご了承ください。16. 870606 [水栓スリーブ] 取付ネジの長さが 50mm と長い為、取付箇所に合わせ、切断するなど別途加工いただく必要がある場合があります。

水の出方を比較



A. 870606 水栓スリーブ B. 870607 水栓 L1 / 870613 水栓モデナ AB / 870614 水栓モデナ / 870617 水栓 L2 / 870618 水栓 L3
C. 870605 水栓ヘキサゴン / 870615 水栓トレント HA / 870609 水栓トリエステ S D. 870603 水栓サーベントショート / 870604 水栓サーベントロング / 870620 水栓サーベント LH E. 870610 水栓トリエステ M

Brass Letter

30 Series **CL**

A 820101 	B 820102 	C 820103 	D 820104 	E 820105 	F 820106 	G 820107 	H 820108 	I 820109 	J 820110
K 820111 	L 820112 	M 820113 	N 820114 	O 820115 	P 820116 	Q 820117 	R 820118 	S 820119 	T 820120
U 820121 	V 820122 	W 820123 	X 820124 	Y 820125 	Z 820126 				
1 820131 	2 820132 	3 820133 	4 820134 	5 820135 	6 820136 				

30シリーズは付属の両面テープで取付けていただくタイプです。高さは30mmで屋外にも取付けて頂く事が可能です。

51・76・102 Series **CL**

A 820201 	A 820301 	A 820401 	B 820202 	B 820302 	B 820402 	C 820203 	C 820303 	C 820403
G 820207 	G 820307 	G 820407 	H 820208 	H 820308 	H 820408 	I 820209 	I 820309 	I 820409
M 820213 	M 820313 	M 820413 	N 820214 	N 820314 	N 820414 	O 820215 	O 820315 	O 820415
S 820219 	S 820319 	S 820419 	T 820220 	T 820320 	T 820420 	U 820221 	U 820321 	U 820421
Y 820225 	Y 820325 	Y 820425 	Z 820226 	Z 820326 	Z 820426 	& 820227 	& 820330 	
1 820231 	1 820331 	1 820431 	2 820232 	2 820332 	2 820432 	3 820233 	3 820333 	3 820433
6 820236 	6 820336 	6 820436 	7 820237 	7 820337 	7 820437 	8 820238 	8 820338 	8 820438

a b c d e f g h i j

820151 820152 820153 820154 820155 820156 820157 820158 820159 820160



k l m n o p q r s t

820161 820162 820163 820164 820165 820166 820167 820168 820169 820170

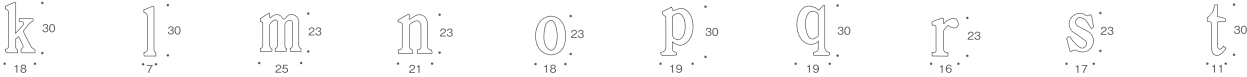

u v w x y z

820171 820172 820173 820175 820176 820177

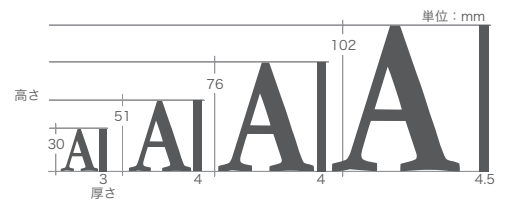
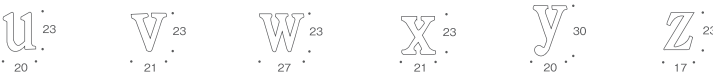

& ● , - ~ / @

820127 820128 820129 820130 820141 820142 820143



切り文字を屋外でお使い頂く際のご注意

真鍮クリアー仕上げのため、屋外では紫外線、風雨の影響によりご使用中にクリアー塗装が剥離してきます。完全に剥離した後、真鍮独特のアンティークな風合いをお楽しみいただくか、もしくは当初の輝きを保つためには金属研磨剤にてお手入れしてください。

D E F

820204 820304 820404 820205 820305 820405 820206 820306 820406

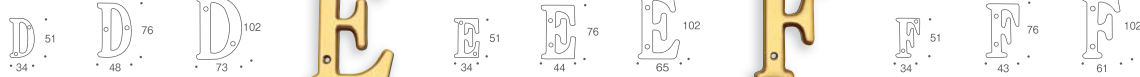

J K L

820210 820310 820410 820211 820311 820411 820212 820312 820412

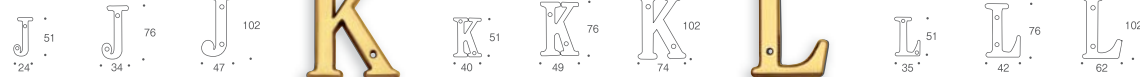

P Q R

820216 820316 820416 820217 820317 820417 820218 820318 820418



V W X

820222 820322 820422 820223 820323 820423 820224 820324 820424



820327



51・76・102シリーズ共通でお使いいただけます。



51・76・102シリーズ共通でお使いいただけます。



51・76・102シリーズ共通でお使いいただけます。

4

820234 820334 820434



5

820235 820335 820435



9

820239 820339 820439



0

820240 820340 820440

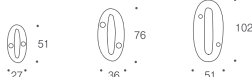

51/76/102 シリーズ

51 / 76 / 102 シリーズはビスで止めていただくタイプです。高さが 51mm / 76mm / 102mm の三種類を用意しております。ご希望のサイズを確認のうえお買い求めください。

SIGN PLATE

*イタリア製 ●真鍮磨き仕上げ



630112 ●サイン WELCOME W 200/H 30/D 5



630020 ●サイン BATHROOM W 215/H 30/D 5



630060 ●サイン NO SMOKING W 205/H 30/D 5



630070 ●サイン OFFICE W 144/H 30/D 5



630080 ●サイン PRIVATE W 154/H 30/D 5



630100 ●サイン TOILET W 150/H 30/D 5



630110 ●サイン WC W 90/H 30/D 5



630182 ●サイン TOILET SQ W 157/H 39/D 5



630184 ●サイン PRIVATE SQ W 157/H 39/D 5



630186 ●サイン GENTLEMEN SQ W 157/H 39/D 5



630188 ●サイン LADIES SQ W 157/H 39/D 5



630116 ●サイン WELCOME TD W 124/H 33/D 8



630118 ●サイン TOILET TD W 124/H 33/D 8



630126 ●サイン PRIVATE TD W 124/H 33/D 8



630201 サイン TOILET オーバル AD W 101/H 41/D 2



630202 サイン PRIVATE オーバル AD W 101/H 41/D 2



630203 サイン WELCOME オーバル AD W 101/H 41/D 2



630204 サイン BATHROOM オーバル AD W 101/H 41/D 2



630138 サイン TOILET SOV W 80/H 45/D 5



630139 サイン WELCOME SOV W 80/H 45/D 5



630140 サイン PUSH SOV W 80/H 45/D 5



630141 サイン PULL SOV W 80/H 45/D 5



630310 ●サイン LADY SYMBOL W 71/H 130/D 5



630300 ●サイン GENTLEMEN SYMBOL W 71/H 130/D 5



630370 ●サイン NO SMOKING SYMBOL W 76/H 76/D 5



630371 ●サイン WOMAN MAN セット* W 34-42/H 97



GORIKI ISLAND

CO.,LTD. 5



VOL.20

DIRECTION & DESIGN : GORIKIISLAND

SPECIAL THANKS TO :

TAKASE
G.BOAT ISE
HAYAMA DENKI
KYOUYU
CAMPANA SHIMA
MANIERA FIORISTA
SHINTANI
GORIKI SHIPYARD
MANPUKU SYOKUDO
UNITED ARROWS
HIRAOKA
PROHOME ODAI
SUNNY PLACE
MONNA LISA
CASA
GWOOD
G.BOAT



GORIKIISLAND

VOL.20

© 2016 GORIKIISLAND CO.,LTD.

UNDER THE INFLUENCE OF A.GORIKI

WWW.GORIKIISLAND.JP

PRINTED IN ISE JAPAN

NOT FOR SALE

COMPANY IDENTITY
CRAFTSMANSHIP OF ISE BAY

IN MEMORY OF A.GORIKI HIS SPRIT AND CRAFTSMANSHIP ARE ETERNAL SINCE 1918

GORIKI ISLAND 5[®]

CO.,LTD.



G-BOAT



Craftsmanship of Ise Bay

Gorikiisland would like to extend a special thanks to our family.

We appreciate everything every one of you has done.

20



29. July 1952

