



# GORIKI ISLAND®



START AGAIN FROM THE ORIGINAL SHIPYARD





## summit of “brass”

カタログをご覧になる前に



brass shop

- 本カタログの発行により、以前の総合カタログ、及びプライスリストは絶版となります。
- 本カタログの品番・価格・仕上げ・デザイン・色などは、2016年4月現在のもので予告なく変更になる場合があります。
- 本カタログは、以前の総合カタログより仕様が変更になっている商品もありますのでご注意ください。
- 本カタログは、印刷の都合により実際の製品仕上げとは、異なる場合があります。
- 別紙プライスリストの価格には、取付け工事費、及び組立工賃は含まれておりません。
- 商品は全て手作りのため、色・形・風合い・表示寸法・重さにばらつきがあり、また表面の細かなキズ・割れ・色むら・変色・ガラス（アクリル）部品の形のむら・キズ・気泡等があります。
- 取扱説明書は商品を安全にお使いいただくために、ご使用前に必ずお読みください。



## 商品の仕上げとお手入れについて

真鍮製品は空気に触れると表面が酸化し、黒っぽく変色します。変色は表面だけですので金属磨きなどで磨くと、もとの金色の下地が出てきます。クリアー仕上げなど、変色を抑えた仕上げもございますが、経年による部分的な変色はございます。本格的な真鍮製品の特長としてご理解ください。



-  **真鍮磨き仕上げ（記号：PL）（または●マークが付いています）**  
無垢材の真鍮素材を磨き仕上げにしました。表面処理はしておりません。真鍮のもっともオーソドックスな仕上げの方法で、時間の経過とともに輝きのある光沢が深みのある色調に変化してゆきます。光沢を好まれる方は、市販の金属研磨剤で磨いてください。
-  **真鍮クリアー仕上げ（記号：CL）（表記を省略している場合があります）**  
無垢材の真鍮素材に磨き仕上げを行い、変色を防止する透明なクリアー塗装をしてあります。お手入れは乾拭き程度で、汚れは薄めた中性洗剤などで拭き取ってください。  
※商品を継続してご使用いただく事でクリアー塗装が剥がれてゆき、真鍮表面が黒っぽく変色する場合があります。
-  **真鍮アンティーク仕上げ（記号：AB）**  
無垢材の真鍮素材をアンティーク調に着色し、変色を抑えるために表面にクリアー塗装をしてあります。光沢あるアンティーク仕上げです。お手入れは乾拭き程度で、汚れは薄めた中性洗剤などで拭き取ってください。
-  **真鍮古色仕上げ（記号：AN）**  
無垢材の真鍮素材に古色調の塗装を何層も重ね、それを剥ぎ取ることで完成する仕上げ。艶消しの古美色で独特な風合いです。お手入れは乾拭き程度で、汚れは薄めた中性洗剤などで拭き取ってください。
-  **真鍮古白色仕上げ（記号：WAB）**  
無垢材の真鍮素材にホワイト系の塗装を何層も重ね、それを剥ぎ取ることで完成する白色系のアンティーク仕上げ。象牙のような風合いです。お手入れは乾拭き程度で、汚れは薄めた中性洗剤などで拭き取ってください。
-  **真鍮クローム仕上げ（記号：CR）**  
無垢材の真鍮素材に磨き仕上げを行い、クロームメッキ処理をしました。お手入れは乾拭き程度ですが、まれにクロームメッキ特有の白いくもりがつくことがあります。その際は、市販の研磨剤で磨いてご使用ください。
-  **真鍮ブラック仕上げ（記号：BK）**  
無垢材の真鍮素材をアンティーク風な艶消し黒色に塗装しました。お手入れは乾拭き程度で、汚れは薄めた中性洗剤などで拭き取ってください。
-  **真鍮アンティークニッケル仕上げ（記号：ANNI）**  
無垢材の真鍮素材に磨き仕上げを行い、アンティークニッケル色に着色後ヘアライン加工を施し、変色防止のクリアー塗装で仕上げられています。お手入れは、乾拭き程度で、汚れは薄めた中性洗剤などで拭き取ってください。
-  **真鍮 PVD 仕上げ（記号：PVD）** Physical Vapor Deposition：物理蒸着処理  
無垢材の真鍮素材に磨き仕上げを行い、下地にクロームメッキ、また仕上げにジルコニウムイオンをコーティングしてあります。キズに強い仕上げです。お手入れは乾拭き程度で、汚れは薄めた中性洗剤などで拭き取ってください。
-  **真鍮ヘアラインクリア仕上げ（記号：HCL）**  
髪の毛ほどの細かい傷を単一方向へつけたヘアライン加工を施し、変色防止のクリアー塗装で仕上げられています。キズや指紋が目立ちにくい仕上げです。お手入れは乾拭き程度で、汚れは薄めた中性洗剤などで拭き取ってください。
-  **真鍮白色仕上げ（記号：WH）**  
無垢材の真鍮素材に耐候性のある塗料を塗装、艶やかな光沢の美しい清楚な白色です。お手入れは乾拭き程度で、汚れは薄めた中性洗剤などで拭き取ってください。
-  **真鍮青色仕上げ（記号：NV）**  
無垢材の真鍮素材に耐候性のある塗料を塗装、鮮やかで濃い青色です。お手入れは乾拭き程度で、汚れは薄めた中性洗剤などで拭き取ってください。
-  **真鍮銀張仕上げ（記号：SV）**  
無垢材の真鍮素材に銀張を施してあります。お手入れは乾拭き程度で、汚れは薄めた中性洗剤などで拭き取ってください。
-  **真鍮パシフィックブルー仕上げ（記号：PBL）**  
無垢材の真鍮素材に耐候性のある塗料で塗装、海辺を感じさせるレトロな雰囲気青色です。お手入れは乾拭き程度で、汚れは薄めた中性洗剤などで拭き取ってください。



打金消し  
 金消し  
 金消し



LIGHT

仕様説明・INDEX ..... 11

屋外用照明 ..... 15

室内用照明 ..... 25

スタンドライト ..... 30

オイルランプ ..... 31

SWITCH PLATE

フルカラーシリーズ ..... 33

コスモシリーズワイド21 ..... 35

BATH & TOILETRY

INDEX ..... 39

クラシックシリーズ ..... 43

ARシリーズ ..... 47

PLシリーズ ..... 49

ソリッドプラスシリーズ ..... 51

セラミックシリーズ ..... 55

ポリッシュドプラスシリーズ ..... 57

スタンダードシリーズ ..... 63

ガラスシェルフ / エンジェルシリーズ / 他 ..... 67

HOOK

フック ..... 71

FITTINGS

パイプ / パイプ受け ..... 83

ツマミ ..... 85

ハンドル ..... 89

ドアハンドル ..... 93

船舶金物 ..... 95

棚受け ..... 97

BELLS

ハンドベル ..... 98

ガーデンベル ..... 99

CANDLE STAND

キャンドルスタンド ..... 101

STATIONERY

イーゼル / スタンド ..... 103

フォトフレーム / カード立て ..... 105

ルーペ / 砂時計 / ナベシキ / 他 ..... 106

トレー / 小物入れ / 花瓶 / 他 ..... 107

スタンドミラー / ハンドミラー / 壁飾り / 他 ..... 109

ENTRANCE

靴べら ..... 111

傘立て / ドアストッパー / ドアノッカー / 他 ..... 112

舵輪 / 丸窓 / 投函口 ..... 113

CLOCK

マリンクォーツ / 温湿度計 / 気圧計 ..... 114

GARDEN FAUCET

水栓金物 ..... 115

LETTER

切り文字 ..... 117

SIGN

サインプレート ..... 119



VISIT AND CHECK ALL THE PRODUCTS  
AT OUR EXHIBITION ROOM IN ASAMA, ISE

G. BOAT ISE





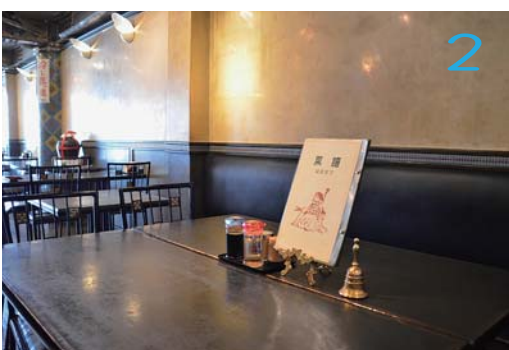

**02 SHIBUYA Area** pick up  
**STEVEN ALAN TOKYO**  
 スティーブアラントークー  
 東京都渋谷区南1-19-11  
 パークウェースクエア2 B1F  
 ☎ 11:00 ~ 21:00  
 大人のファッションを楽しめる、言わずと知れたセレクトショップ。地下店内へ進む階段の入口にはゴージャスな照明が！



2013年4月撮影



- 2. 蓬菜 / 豊富なメニューに外れ無し!の中中華料理屋さん。名物お兄さんの面白トークも楽しみの一つ。**  
 ☎ 平日 11:30 ~ 15:30 18:00 ~ 21:30 (LO)  
 土曜 11:30 ~ 15:00 18:00 ~ 21:00 (LO) 日休
- 3. Très Très 青山本店 / 大人の女性の心をくすぐるイタリアンシューズのセレクトショップ、トトレレ。**  
 ☎ 11:30 ~ 20:00
- 4. COLORS / リゾートな美容室。休日はゆったりとした時間をここで過ごしてみたい。**  
 ☎ 平日・土曜 11:00 ~ 21:00  
 日曜・祝日 10:30 ~ 19:00 火休

高級ブランド店が軒を連ね、数々の新規 S.O.O が出没される話題の地、表参道。大通りの喧騒を抜けて住宅地に入ると、人も車もまばらになる。さて、今日はどこへ行くか？ そんな日にふらりと出かけたのがこのエリアだ。ここは地元の風情を残しつつ時代に合わせ変化をしている個性的な空間である。下町の様な暖かさに加え、雑貨やファッションのショップ、おしゃれなカフェ、美容室、ギャラリーなど欲しいモノが全て揃っているのも魅力的。ゆっくり息を吸い、この街並み歩いてみれば、すぐにそこが特別な場所だと気付くはず。この街にお店を出したいと考え足掛け一年。2012年10月にOPENしたゴージャスなインテリア直営店「G. BOAT」。真鍮は持つ人の手によって徐々に風合いを変化させ、金属だがその独特の質感からどことない懐かしさやぬくもりを感じると言われる。伝統と創造の融合——。この街なら時代を紡ぐ商品もその存在を輝かせ、想いを繋いでいくのでは。

**G. BOAT**

「全商品を手に取り、真鍮を五感で体験してもらいたい」というコンセプトの元、約1300種ある商品を全て詰め込んだ。僅かな店舗スペースを有効活用する数々の仕掛けもぜひ見て欲しい。ここでしか買えない、店舗限定商品にも注目。

渋谷区宮前5-49-1  
 ☎ 03-3400-5501  
 ☎ 12:00~20:00 火休



FOCUS LAMP

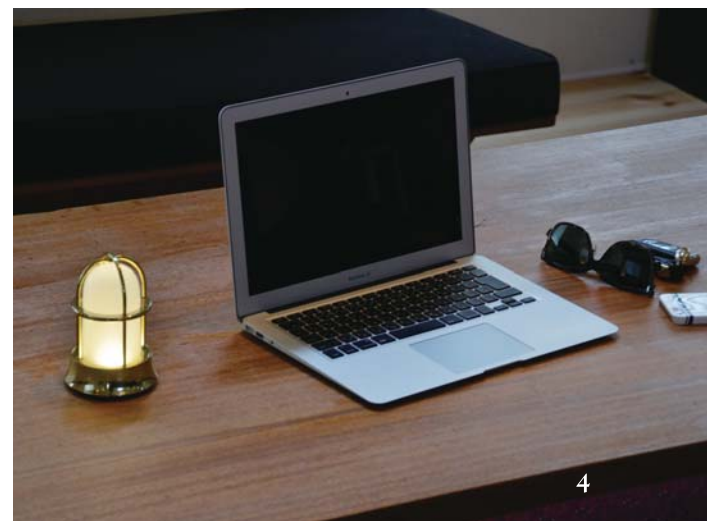

Brass Lamp

日常の中の明かりを、眺めて楽しめる灯りへ

ゴークリア일랜드のランプは本格的な無垢材 100%の真鍮（しんちゅう）で作られた照明器具。ただ効率良く明るく照らしたいだけなら、こんな重くてクラシカルな金属製の器具を選ぶ必要は無いのかもしれない。それでも自分の家や仕事場、毎日を過ごす空間にこそ、気に入ったデザインの照明で自分らしい、くつろげる空間を作りたいと思う。安らげる灯りとはどんなものだろうか。夜、焚火をしているとその炎について見入ってしまうことがある。古代から炎で身を守ってきた私たち人間は、やわらかな光と暖かさに安らぎを得てきた歴史があるからだ。クラシカルな真鍮のランプはどこか焚火に似ている。灯りがともるランプをぼんやりと眺めていたくなる。船の照明として生まれたマリンランプは分厚い真鍮のボディでしか感じられない本物の重厚感がある。鉄と違い錆びて朽ちることなく、時とともに変色し、時を刻んでいく真鍮照明は一生付き合える灯りとなる。

1. 700344 P2070B BU 2. 700311 BH2029 FR LE 3. 700388 P2071 CL 4. 700532 BH1000mini BLE 5. 700121 BH1000 CL 6. 700450 BR1700 CL  
7. 700226 BH2436 CL LE 8. 700382 P2193 H CL & 700253 BR2026 CL 9. 700457 BR1760 CL LE 10. 700308 BH2028 FR LE 11. 700477 BR1710 BK CL LE

真鍮（黄銅）とは、銅と亜鉛の合金です。割合としては、銅が60〜70%、亜鉛を30〜40%含む合金になります。身近なところでは、5円硬貨に真鍮が使われています。素材としての特徴は、美しく金色に輝く金属であること。鉄よりも柔らかく、弾性のある真鍮は金管楽器の素材として用いられ、美しい音色を生み出してきました。また、酸素に触れると表面は酸化し変色しますが、酸化膜を形成することで内部への腐食を防ぎます。この腐食に強い特性を利用し、古くから水廻りの金物、船舶の装飾品や金物として用いられてきました。現在でも水栓金具や、大型船のスクリーンには真鍮が使われています。時間と共に表面は黒っぽく、銅成分の緑青（りよくしよ）も含みながら、味わい深い風合いに変化していきます。変色は表面だけで、金属磨きで磨くときれいな金色に戻ります。ゴークリア일랜드の製品は、ほぼ全て真鍮をマテリアルに作られています。なぜ真鍮にこだわるのか・・・それはゴークリア일랜드の前身、「強力造船所」時代に遡ります。当時から木造船を作り続けた船大工達の高い技術を残そうと、時代に逆らい、奮闘してきた先人達の心を受け継いできたが由縁です。時は流れ、時代も変わり、木造船も船大工もいなくなりました。現代でも、「そこは真鍮じゃなきゃだめだ」と言いながら、船大工達が信頼し使った金属は、必ず時代を超えて人々の生活の中に生き続けていくと信じています。だから私たちは真鍮にこだわります。

真鍮はオーナーとともに過ごした時間をその身に刻み込んでいく金属。きつと満足していただけると思います。

BRASS



# EXTERIOR LIGHT (屋外用照明)

防雨型 ● 真鍮磨き仕上げ

## BH1000 (→P15)

- Garden Light -



1 700121 BH1000 CL / 700201 BH1000 CL LE ● 2 700123 BH1000 CR CL / 700202 BH1000 CR CL LE 3 700125 BH1000 AN CL / 700203 BH1000 AN CL LE  
4 700133 BH1000 NV CL / 700204 BH1000 NV CL LE 5 700127 BH1000 WH CL / 700205 BH1000 WH CL LE 6 700206 BH1000 BK CL LE



7 700130 BH1000 FR LE ● 8 700135 BH1000 CR FR LE 9 700136 BH1000 AN FR LE  
10 700138 BH1000 NV FR LE 11 700137 BH1000 WH FR LE 12 700207 BH1000 BK FR LE

## BH1000 mini (→P16)

- Garden Light -

## BH1000 slim (→P16)

- Garden Light -



13 700521 BH1000MINI CL ● 14 700525 BH1000MINI AN CL  
15 700527 BH1000MINI WAB CL

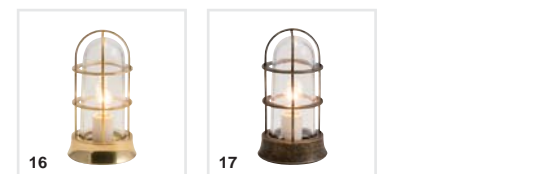

16 700541 BH1000SLIM CL ● 17 700545 BH1000SLIM AN CL

## BH1012 (→P16)

- Garden Light -

## Garden Light Option (→P16)

- Garden Light -



18 700139 BH1012 CL / 700147 BH1012 CL LE ●  
19 700143 BH1012 AN CL / 700148 BH1012 AN CL LE



22 700701 EN S ● 23 700702 EN M ● 24 700703 EN L ●  
25 700704 EN AN S 26 700705 EN AN M 27 700706 EN AN L  
28 700707 EN WH S 29 700708 EN WH M 30 700709 EN WH L

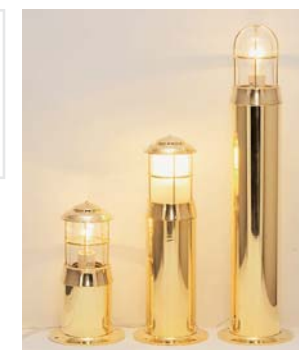

BH1000 シリーズ、BH1012 シリーズと  
組合せてご使用いただけます。



20 700140 BH1012 FR LE ● 21 700146 BH1012 AN FR LE

## Wall Light (→P17,18)



31 700307 BH2028B FR LE 32 700222 BH2036 CL LE 33 700223 BH2036 CR CL LE 34 700226 BH2436 CL LE 35 700227 BH2436 CR CL LE 36 700193 BH2296 CL  
37 700198 BH2297 CL



38 700220 BH2035 CL LE 39 700221 BH2035 CR CL LE 40 700224 BH2435 CL LE 41 700225 BH2435 CR CL LE



# BRASS LIGHT

## 仕様説明

### 商品情報の見方と各マークのご説明



#### ニックネーム 2016 NEW TOPIC

一部のランプに愛称(ニックネーム)をつけています。  
愛称の由来は、造船所時代から受け継いできた古い書物の中から見つけた、昔の船に付けられていた船名です。  
古き良きものを未来へと受け継いでゆく意味が込められています。

#### 各種マーク

台湾製はマークはありません  
ボディ・ガラスは台湾製ですが、当社にて一部組立、検査、出荷をさせていただいております。

\* イタリア製  
ボディとガラスセード部品はイタリアの部品を使用し、内部の電気部品は国内仕様であった部品を使用し、当社にて組立、検査、出荷をさせていただいております。  
ガラス部分は手作りの為、形にムラ、キズ気泡等があります。

防雨型  
庭園、門灯等の屋外で風雨にさらされる場所でお使いいただけます。商品により取付方向に制限がある場合があります。浴室等、常に湿気のある場所ではお使いになれません。

防滴型  
屋外でも軒下等の、風雨の影響のない場所でお使いください。

器具外結線専用  
本体外部に 200mm 程度の器具外接用のキャプタイア電線が接続してあります。このマークのない商品は、本体に直接電線(Fケーブル)等を配線していただくタイプです。本体内部にて結線します。

LED ランプ  
付属のランプが電球型 LED です。電球と比べて省エネルギー、長寿命な最新のランプです。



照明型番 (一部型番のない商品もございます)

商品番号 (こちらの番号でご注文ください)

電球サイズ、重量、その他の情報

#### ● 真鍮磨き仕上げマーク

無垢材の真鍮素材を磨き仕上げにしました。表面処理はしていません。時間の経過とともに輝きのある光沢が深みのある色調に変化してゆきます。  
※このマークのない商品で、金色の商品は真鍮クリア仕上げになります。  
仕上げの詳しい説明は、P2の仕上げについてをご覧ください。



# EXTERIOR LIGHT (屋外用照明)

※室内照明としてもお使いいただけます

## Wall Light (→P19,20)



42 700297 BH2428 CR FR LE 43 700327 BH2030 FR LE 44 700308 BH2028 FR LE 45 700309 BH2028 CR FR LE 46 700319 BH3000 FR LE ● 47 700326 BH3000 AN FR LE  
48 700311 BH2029 FR LE 49 700312 BH2029 CR FR LE



50 700229 BH2373 FR LE 51 700230 BH2373 CR FR LE 52 700298 BH2034 FR LE 53 700313 BH2226 FR LE 54 700314 BH2226 CR FR LE 55 700299 BH2225 FR LE

## BR1700Series (→P21,22)

- Porch Light -



56 700456 BR1760 CL / 700457 BR1760 CL LE ● 57 700462 BR1760 CR CL / 700463 BR1760 CR CL LE 58 700458 BR1760 AN CL / 700459 BR1760 AN CL LE  
59 700460 BR1760 WAB CL / 700461 BR1760 WAB CL LE 60 700464 BR1760 BK CL / 700465 BR1760 BK CL LE  
61 700452 BR1710 CL / 700472 BR1710 CL LE 62 700453 BR1710 AN CL / 700473 BR1710 AN CL LE 63 700477 BR1710 BK CL LE



64 700450 BR1700 CL / 700470 BR1700 CL LE ● 65 700451 BR1700 AN CL / 700471 BR1700 AN CL LE 66 700466 BR1700 BK CL / 700476 BR1700 BK CL LE  
67 700454 BR1720 CL / 700474 BR1720 CL LE 68 700455 BR1720 AN CL / 700475 BR1720 AN CL LE ※BR1720のみ防滴使用になります。

## BR5000 (→P23)

- Porch Light -



69 700347 BR5000 CL / 700236 BR5000 CL LE ● 70 700351 BR5000 CR CL / 700237 BR5000 CR CL LE 71 700337 BR5000 AN CL / 700238 BR5000 AN CL LE  
72 700335 BR5000 NV CL / 700239 BR5000 NV CL LE 73 700345 BR5000 WH CL / 700240 BR5000 WH CL LE 74 700353 BR5000 BK CL LE



75 700231 BR5000 FR LE ● 76 700232 BR5000 CR FR LE 77 700233 BR5000 AN FR LE 78 700235 BR5000 NV FR LE 79 700234 BR5000 WH FR LE 80 700354 BR5000 BK FR LE

## BR2060 (→P24)

- Porch Light -



81 700163 BR2060 CL / 700165 BR2060 CL LE 82 700152 BR2060 CR CL / 700159 BR2060 CR CL LE  
83 700164 BR2060 FR LE 84 700153 BR2060 CR FR LE

## BR2118 (→P24)

- Porch Light -



85 700173 BR2118 BU

# INTERIOR LIGHT (室内用照明)

防雨型 防滴型 ● 真鍮磨き仕上げ

## Porch Light (→P24)

※屋外(軒下など)でもお使いいただけます



86 700178 BR2070 BU 87 700151 BR2059 CL 88 700158 BR2131 FR LE

## Pendant Light (→P25,26)

※室内専用です



89 700555 P1720 CL ● 90 700554 P1720 AN CL 91 700550 P1700 CL ● 92 700551 P1700 AN CL



93 700556 P1760 CL ● 94 700558 P1760 AN CL 95 700552 P1710 CL ● 96 700553 P1710 AN CL

## Pendant Light (→P27,28)

※室内専用です



97 700384 P3001 H BU 98 700382 P2193 H CL 99 700389 P2193 H FR LE 100 700342 P2058 CL 101 700344 P2070B BU 102 700390 P2130 FR LE 103 700387 P2184 BU



104 700388 P2071 CL 105 700380 P2162 CL 106 700377 P2162 FR LE 107 700361 P2060B CL / 700362 P2060B CL LE 108 700378 P2060B CR CL / 700363 P2060B CR CL LE  
109 700374 P2060B FR LE 110 700375 P2060B CR FR LE

## Bracket Light (→P29)

※室内専用です



111 700174 BR2025 CL 112 700168 BR2184 BU 113 700166 BR2071 CL 114 700171 BR2075 CL 115 700282 BR2075 CR CL



116 700180 BR2075 FR LE 117 700181 BR2075 CR FR LE 118 700253 BR2026 CL 119 700176 BR2026 CR CL



# Garden Light

自宅の庭やベランダなどを夜になるとほんのり照らす **ガーデンライト**

縦置き可能なマリンランプとして大ヒットしたBH1000シリーズに新たにMINIタイプとSLIMタイプが仲間入り。伝統のマリンランプをそのまま縮小したデザインの「MINI」は電球を採用したレトロな雰囲気ながら愛らしいミニタイプのガーデンランプ。スタイリッシュな「SLIM」は、BH1000MINIをベースにロングタイプのガラスセードを採用。ガラスガードも細く、しなやかなデザインの専用用品を装備する。



700521 BH1000mini CL



BH1000 シリーズサイズ比較

**BH1000** チップス **CHIPS**  
700121

普通サイズのE26口金を採用するBH1000は旧来の40W白熱電球タイプと、同等の明るさを誇るLEDを装備した2タイプがあります。門灯として十分な明るさと存在感があり、使う場所を選ばない汎用性の高いランプです。

**BH1000 slim** ポーサー **PAUSAR**  
700541

BH1000を小型化、15W白熱電球を使用し、これまでBH1000では大きすぎる場合や、あまり明るさを求めない場所にマッチする小型のマリンランプです。辺りを照らすことより、その場所を示すポジションランプとしておすすめです。門から玄関へ続く道沿いや、屋内外を問わず様々な場所へ間接照明としてお使いいただけます。BH1000をそのまま小型化したminiと、細くのびやかなセードをまとったslimの2タイプ。お好みのデザインをお選び下さい。

**BH1000 mini** ベイビー **BABY**  
700521

## BH1000 チップス **CHIPS**

灯台の**ライトハウス**をイメージしたマリンランプBH1000シリーズLEDランプを採用しています。

まるで電球のようなLEDランプです



縦置き可能なガーデンライトとして、人気のBH1000シリーズ。2016年の新色、ブラック仕上げを追加しました。LEDタイプには、白熱電球とそっくりな電球型LEDランプを採用しています。レトロな雰囲気を残しつつ、省エネルギーと長寿命を両立したランプです。ブラック仕上げ以外には柔らかな灯りが魅力の白熱電球タイプもお選びいただけます。

クリアーガラス仕様  
白熱電球  
40W  
E26  
防雨型  
重量約1.6kg

700121	● CL
700123	● CR
700125	● AN
700133	● NV
700127	● WH

クリアーガラス仕様 **LED**  
電球型LED  
5W  
E26  
防雨型  
重量約1.6kg

700201	● CL	LED
700202	● CR	LED
700203	● AN	LED
700204	● NV	LED
700205	● WH	LED
700206	● BK	LED

くもりガラス仕様 **LED**  
電球型LED  
5W  
E26  
防雨型  
重量約1.6kg

700130	● FR	LED
700135	● CR	LED
700136	● AN	LED
700138	● NV	LED
700137	● WH	LED
700207	● BK	LED



真鍮磨き仕上げ  
くもりガラスLED仕様  
(各色ラインナップ)

NEW COLOR!



真鍮磨き仕上げ ● 真鍮クローム仕上げ(CR) 真鍮古色仕上げ(AN) 真鍮青色仕上げ(NV) 真鍮白色仕上げ(WH) 真鍮ブラック仕上げ(BK)

LED only

## BH1000 mini

ベイビー **BABY**

15Wのミニ電球を使った、小さなガーデンライト。

700521 ●  
700525 (AN)  
700527 (WAB)  
クリアーガラス仕様 (CL) ●  
白熱電球  
15W  
E17  
重量約0.7kg



真鍮磨き仕上げ ● 真鍮古色仕上げ(AN) 真鍮古白色仕上げ(WAB)

## BH1000 slim

ポーサー **PAUSAR**

スタイリッシュなロングセードを採用したスリムタイプ。専用設計の細く繊細なガードも美しい優雅なデザイン。

700541 ●  
700545 (AN)  
クリアーガラス仕様 (CL) ●  
白熱電球  
15W  
E17  
重量約0.72kg



真鍮磨き仕上げ ● 真鍮古色仕上げ(AN)



700545 BH1000SLIM AN CL



ポール **PAUL** L/M/S

## BH1000/1012 option

BH1000・BH1012シリーズと組み合わせるピラーオプション。  
\*BH1000MINI・BH1000SLIMには使用できません。

真鍮磨き仕上げ ●	真鍮古色仕上げ(AN)	真鍮古白色仕上げ(WH)
700703 EN L	700706 EN AN L	700709 EN WH L
700702 EN M	700705 EN AN M	700708 EN WH M
700701 EN S	700704 EN AN S	700707 EN WH S

## BH1012 AN

レッドトップ **RED TOP**

700146 ●  
くもりガラス仕様 (FR)  
電球型LED  
5W  
E26  
重量約2.1kg

700148 ●  
クリアーガラス仕様 (CL)  
電球型LED  
5W  
E26  
重量約2.1kg

700143 ●  
クリアーガラス仕様 (CL)  
白熱電球  
40W  
E26  
重量約2.1kg



700139 ●  
クリアーガラス仕様 (CL)  
白熱電球  
40W  
E26  
重量約2.1kg

700147 ●  
クリアーガラス仕様 (CL)  
電球型LED  
5W  
E26  
重量約2.1kg

700140 ●  
くもりガラス仕様 (FR)  
電球型LED  
5W  
E26  
重量約2.1kg

レッドトップ **RED TOP**

## BH1012





# WALL LIGHT BY GORIKI ISLAND SMALL & MIDDLE

1..BH2028B FR



BH2028B FR LE | 700307 \*

LEDランプ  
5W E17  
約1.0kg



2..BH2436

3..BH2436 CR

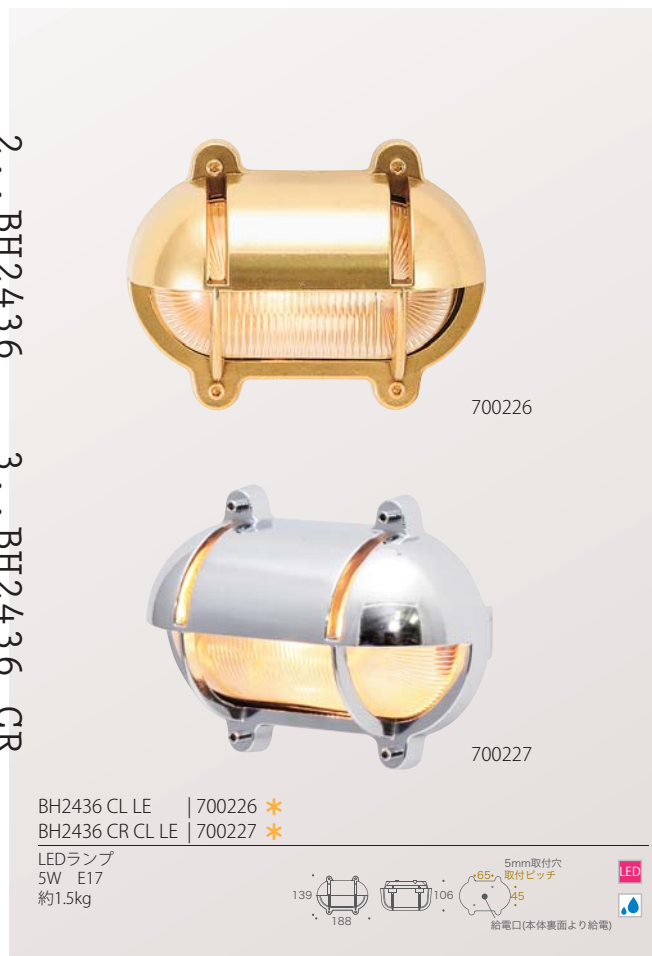

BH2436 CL LE | 700226 \*  
BH2436 CR CL LE | 700227 \*

LEDランプ  
5W E17  
約1.5kg



4..BH2036

5..BH2036 CR

6..BH2296

7..BH2297



BH2036 CL LE | 700222 \*  
BH2036 CR CL LE | 700223 \*

LEDランプ  
5W E17  
約1.3kg

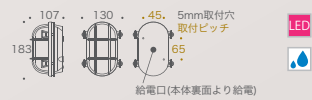

8..BH2035

9..BH2035 CR



PEAPODS  
ピーポッズ

INTER MEZZO  
インターメzzo

BH2296 CL | 700193 \*  
BH2297 CL | 700198 \*

白熱電球  
E26 40W  
約1.5kg

\*こちらのランプは白熱電球となります



8..BH2035

9..BH2035 CR



BH2035 CL LE | 700220 \*

LEDランプ  
5W E26  
約1.9kg

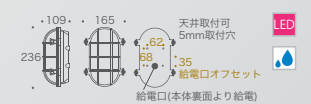

BH2035 CR CL LE | 700221 \*

LEDランプ  
5W E26  
約1.9kg

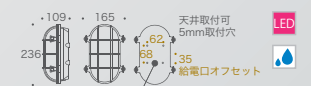

10..BH2435

11..BH2435 CR

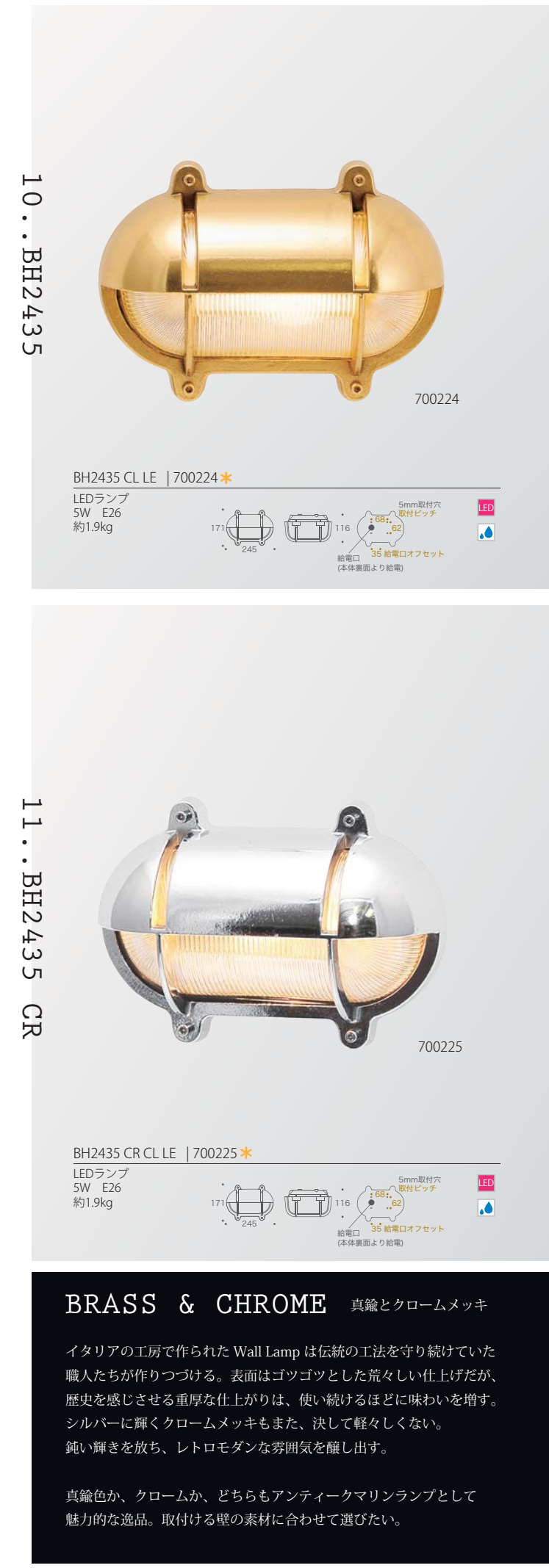

BH2435 CL LE | 700224 \*

LEDランプ  
5W E26  
約1.9kg



BH2435 CR CL LE | 700225 \*

LEDランプ  
5W E26  
約1.9kg



## BRASS & CHROME 真鍮とクロームメッキ

イタリアの工房で作られた Wall Lamp は伝統の工法を守り続けていた職人たちが作りつづける。表面はゴツゴツとした荒々しい仕上げだが、歴史を感じさせる重厚な仕上がりは、使い続けるほどに味わいを増す。シルバーに輝くクロームメッキもまた、決して軽々しくない。鈍い輝きを放ち、レトロモダンな雰囲気を出す。

真鍮色か、クロームか、どちらもアンティークマリンランプとして魅力的な逸品。取付ける壁の素材に合わせて選びたい。



# MIDDLE SIZE WALL LIGHT

1..BH2428 CR



BH2428 CR FR LE | 700297 \*

LEDランプ  
5W E17  
約1.9kg



3..BH2028 4..BH2028 CR



700308  
BH2028 FR LE | 700308 \*  
BH2028 CR FR LE | 700309 \*

LEDランプ  
5W E17  
約2.0kg

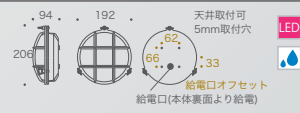

5..BH3000 AN 6..BH3000



700326 BH3000 AN FR LE



700308 BH2028 FR LE



700326  
BH3000 FR LE | 700319  
BH3000 AN FR LE | 700326

LEDランプ  
5W E17  
約2.0kg



7..BH2029 8..BH2029 CR

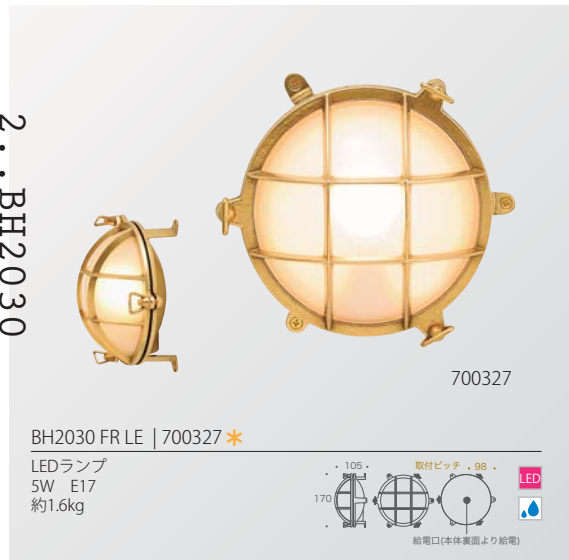

BH2029 FR LE | 700327 \*

LEDランプ  
5W E17  
約1.6kg

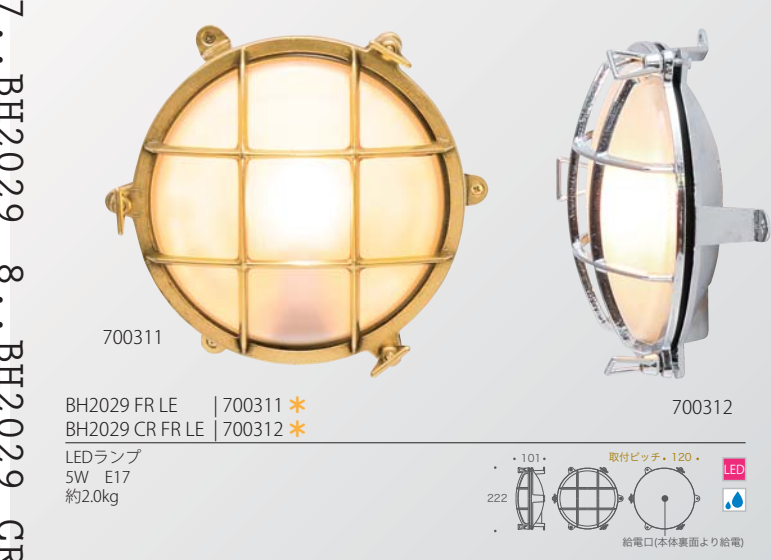

700311  
BH2029 FR LE | 700311 \*  
BH2029 CR FR LE | 700312 \*

LEDランプ  
5W E17  
約2.0kg

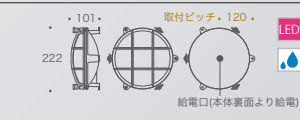

9..BH2373 CR 10..BH2373



700230  
BH2373 FR LE | 700229 \*  
BH2373 CR FR LE | 700230 \*

LEDランプ  
12W E26  
約3.8kg

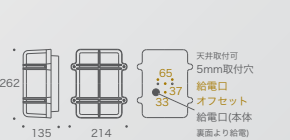

11..BH2034



700229 BH2373 FR LE



BH2034 FR LE | 700298 \*

LEDランプ  
12W E26  
約3.8kg

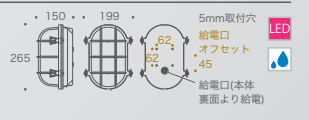

\*イタリア製部品 組立国内 防雨型 器具外結線専用 LEDランプ 真鍮磨き仕上げ

# LARGE SIZE

12..BH2226 13..BH2226 CR 14..BH2225



700313  
BH2226 FR LE | 700313 \*  
BH2226 CR FR LE | 700314 \*

LEDランプ  
12W E26  
約3.3kg



BH2225 FR LE | 700299 \*

LEDランプ  
12W E26  
約3.2kg

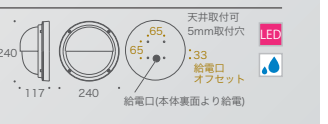

700298 BH2034 FR LE



# PORTCH LIGHT

小型のランプを使用したスモールタイプのポーチライト  
愛らしい雰囲気は、玄関灯だけでなく室内灯としてもおすすめ

2016 New Topic!

1. LED ランプを全モデルに追加
2. かわいいニックネームが登場

**BR1760 CL** ● 防雨型

700456	白熱電球 40W E17	●
LED 700457	電球型LED 5W E17	NEW



700456

**BR1760 CR CL** ● 防雨型

700462	白熱電球 40W E17	●
LED 700463	電球型LED 5W E17	NEW

700462



**BR1760 BK CL** ● 防雨型

700464	白熱電球 40W E17	●
LED 700465	電球型LED 5W E17	NEW

700464

## 海風を感じるミニマムサイズのマリンランプ

人気のマリンランプ、BR2060にミニタイプが登場!  
優雅にカーブするブラケットアームが懐かしさも、気品を感じさせるデザインに仕上がりました。2016年 新たに「LED ランプ」を採用したモデルも加わり低消費電力で長寿命のランプに進化、時代に即したランプとして使っていただけます。これまでの白熱電球仕様も継続。フィラメントが美しく輝く「白熱電球」は目に優しく、ずっと眺めていたくなるような暖かな灯り。玄関灯だけでなく室内灯としてもおすすめです。カラーは「真鍮磨き仕上げ」「クロームメッキ仕上げ」「古色仕上げ」「古白色仕上げ」「ブラック仕上げ」の5色。お部屋と玄関の雰囲気に合わせてお選びください。



**BR1760 AN CL** ● 防雨型

700458	白熱電球 40W E17	●
LED 700459	電球型LED 5W E17	NEW

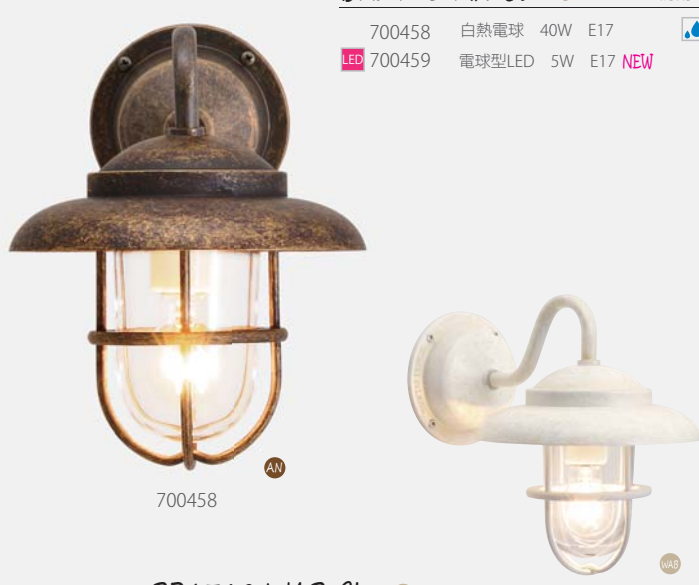

700458

**BR1760 WAB CL** ● 防雨型

700460	白熱電球 40W E17	●
LED 700461	電球型LED 5W E17	NEW

700460

**Nickname of a lamp**  
PETE や ANNIE など、ニックネームが付きました。愛称の由来は昔の船の名前からいただいています。

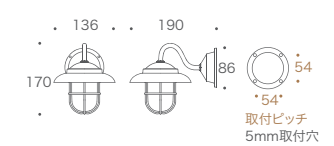

**BR1720 CL** ● 防滴型

700454	白熱電球 40W E17	●
LED 700474	電球型LED 5W E17	NEW

700454

**ANNIE**  
アニー



700454

86 160 174 54 54mm取付穴

**キュートなポーチライト**  
ミニ電球を使ったとってもキュートなポーチライト!小さなフォルムでもマテリアルは真鍮製。特に金色の「真鍮磨き仕上げ」は時間とともに表面が黒っぽく変化していく真鍮素材の魅力あふれる逸品。  
真鍮をベースに塗装した、アンティーク調の「古色仕上げ」も人気のカラー。そして、シックな「ブラック仕上げ」も仲間入り。ランプは、レトロな白熱電球が、最新のLEDランプをお選びいただけます。

**BR1720 AN CL** ● 防滴型

700455	白熱電球 40W E17	●
LED 700475	電球型LED 5W E17	NEW

700455

**BR1710 CL** ● 防雨型

700452	白熱電球 40W E17	●
LED 700472	電球型LED 5W E17	NEW

700452

**BR1710 AN CL** ● 防雨型

700453	白熱電球 40W E17	●
LED 700473	電球型LED 5W E17	NEW

700453

**BR1710 BK CL** ● 防雨型

700477	電球型LED 5W E17	NEW
--------	---------------	-----

700477

\*BR1710BK仕上げは白熱電球仕様はありません

**BR1710 CL** ● 防雨型

700472	白熱電球 40W E17	●
LED 700473	電球型LED 5W E17	NEW

700472

**GADD**  
ガッド



700472

120 160 180 54 54mm取付穴

**BR1700 CL** ● 防雨型

700450	白熱電球 40W E17	●
LED 700470	電球型LED 5W E17	NEW

700450

**CANIM**  
カナニム



700450

150 180 210 54 54mm取付穴



**BR1700 AN CL** ● 防雨型

700451	白熱電球 40W E17	●
LED 700471	電球型LED 5W E17	NEW

700451

**BR1700 BK CL** ● 防雨型

700466	白熱電球 40W E17	●
LED 700476	電球型LED 5W E17	NEW

700466



PORTCH LIGHT middle class

人気のポーチライトBR5000に「ブラック仕上げ」が追加



700347  
700236 LED



CR  
700351  
700237 LED

NEW!



BK  
700353 LED



AN  
700337  
700238 LED



NV  
700335  
700239 LED



WH  
700345  
700240 LED

BR5000 CL  
BR5000 CL LE

LICKY  
リッキー

クリアーガラス仕様：白熱電球 40W E26  
電球型LED 5W (40Wタイプ) E26  
約1.6kg

アンティーク風ランプならではの心休まるフィラメントの輝きをお求めの方は白熱電球をメンテナンスのしにくい場所ではLEDランプをシーンに合わせて選択ください。

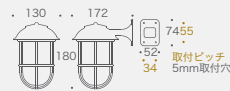

700231 LED

LICKY  
リッキー

BR5000 FR LE

くもりガラス仕様：電球型LED 5W (40Wタイプ) E26  
約1.6kg

くもりガラスタイプは電球型LEDランプ仕様のみとなります。  
アンティークな風合いを保ちつつ、省エネルギーと長寿命を両立しています。

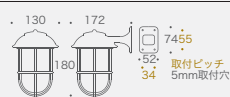

CR  
700232 LED



AN  
700233 LED



NV  
700235 LED



WH  
700234 LED



BK  
700354 LED

NEW!



700163 BR2060 CL



700163  
700165 LED

PATONA  
パトナ



700164 LED



CR  
700152  
700159 LED



CR  
700153 LED

BR2060 CL \*  
BR2060 CL LE \*

クリアーガラス仕様  
白熱電球 40W E26  
電球型LED 5W (40Wタイプ) E26  
約2.1kg

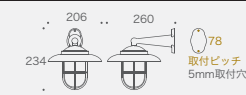

BR2060 FR LE \*

くもりガラス仕様：  
電球型LED 5W (40Wタイプ) E26  
約2.1kg



BR2118 BU \*

700173

泡入りガラス仕様：白熱電球 60W E26  
約1.6kg



BR2070 BU \*

700178

泡入りガラス仕様：白熱電球 60W E26  
約2.1kg

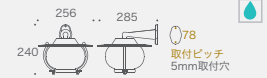

BR2059 CL \*

700151

クリアーガラス仕様：白熱電球 60W E26  
約2.2kg

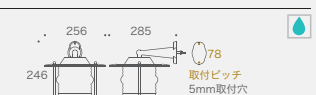

BR2131 FR LE \*

700158 LED

くもりガラス仕様：電球型LED  
12W (80Wタイプ) E26  
約4.0kg







**PENDANT LIGHT**  
small class

700555 P1720 CL

可愛らしい小さなペンダントライト、複数台並べて使用することで、カウンターを華やかに照らしてくれます。

■チェーン延長サービス (P25~26に掲載のランプ専用)  
ご注文時に50cm単位にて付属のチェーンを延長できます。  
延長チェーンを本体とともにご注文ください。  
※納品後にチェーン延長される場合は別途工賃が掛かりますのでご了承ください。



延長チェーン (50cm)  
No. 700804 真鍮磨き仕上げ  
No. 700805 真鍮古色仕上げ

こちらのチェーンは「スモールクラス」専用となります。「ラージクラス」「ミドルクラス」の場合は別のチェーンとなりますのでご注意ください。



**CANIM - P**  
キャニム-P

700550

700551



**ANNIE - P**  
アニー-P

700555

700554

**P1720 CL ●**  
**P1720 AN CL** 室内用

クリアーガラス仕様 (CL)  
白熱電球 40W E17  
チェーン長 50cm  
重量 約0.5kg



**P1700 CL ●**  
**P1700 AN CL** 室内用

クリアーガラス仕様 (CL)  
白熱電球 40W E17  
チェーン長 50cm  
重量 約1kg



700551 P1700 AN



700558 P1760 AN

**Tangled up in Pendant**



700556

**PETE - P**  
ピート-P

**P1760 CL ●**  
**P1760 AN CL** 室内用

クリアーガラス仕様 (CL)  
白熱電球 40W E17  
チェーン長 50cm  
重量 約1kg



700558



**GADD - P**  
ガッド-P

700552

700553

**P1710 CL ●**  
**P1710 AN CL** 室内用

クリアーガラス仕様 (CL)  
白熱電球 40W E17  
チェーン長 50cm  
重量 約1kg





## PENDANT LIGHT large class

1灯でも十分な明るさと存在感のある、ラージサイズのペンダントライト 食卓など家族や仲間が集まる場所に使いたいランプです。

大型のフィッシャーマンズランプ  
クリアガラスタイプは白熱電球を使用した  
レトロな雰囲気が魅力

**P2193H CL \***  
700382 室内用  
クリアーガラス (CL) 白熱電球 60W E26  
チェーン長 50cm 重量約6.1kg

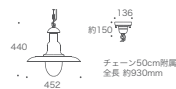

*CASA*  
カーサ



**P3001H BU \***  
700384 室内用  
泡入りガラス (BU)  
白熱電球 60W E26  
チェーン長 50cm  
重量約3.3kg



くもりガラスタイプは電球型LEDを採用し、  
雰囲気を保ちつつも、現代的な実用性を両立

**P2193H FR LE \***  
700389 LED 室内用  
くもりガラス (FR) 電球型LED 12W E26  
チェーン長 50cm 重量約6.1kg

**P2058 CL \***  
700342 室内用  
クリアーガラス (CL)  
白熱電球 60W E26  
チェーン長 50cm  
重量約2.4kg



**P2070B BU \***  
700344 室内用  
泡入りガラス (BU) 白熱電球 60W E26  
チェーン長 50cm 重量約2.4kg



**P2130 FR LE \***  
700390 LED 室内用  
くもりガラス (FR)  
電球型LED 12W E26  
チェーン長 50cm  
重量約4.1kg



700377 P2162 FR LE



700361 P2060B CL

## PENDANT LIGHT middle class

使いやすい、ミドルサイズのペンダントライト  
手作りの泡入りガラスなど、個性的なデザイン  
のランプが揃っています。

**P2184 BU \***  
700387 室内用  
泡入りガラス (BU)  
白熱電球 60W E26  
チェーン長 50cm  
重量約2.5kg



**P2071 CL \***  
700388 室内用  
クリアーガラス (CL)  
白熱電球 40W E26  
チェーン長 50cm  
重量約1.8kg



**P2162 CL \***  
700380 室内用  
クリアーガラス (CL)  
白熱電球 60W E26  
チェーン長 50cm  
重量約2.8kg



*CASA Be*  
カーサビー

**P2162 FR LE \***  
700377 LED 室内用  
くもりガラス (FR)  
電球型LED 12W E26  
チェーン長 50cm  
重量約2.8kg



**P2060B CL \***  
**P2060B CL LE \***  
700361 真鍮クリア 700362 真鍮クリア LED 室内用  
700378 CR 700363 CR

クリアーガラス (CL)  
白熱電球 40W E26  
電球型LED 5W E26  
チェーン長 50cm  
重量約2.4kg



**P2060B FR \***  
700374 真鍮クリア 700375 CR LED 室内用

くもりガラス (FR)  
電球型LED 5W E26  
チェーン長 50cm  
重量約2.4kg



### ■チェーン延長サービス (P27~28に掲載のランプ専用)

ご注文時に 50cm 単位にて付属のチェーン  
を延長できます。本体とともにご注文下さい。



延長チェーン (50cm)  
No. 700802 真鍮クリアー仕上げ  
No. 700803 真鍮クローム仕上げ

こちらのチェーンは「ラージクラス」「ミドルクラス」専用となります。  
「スモールクラス」の場合は別のチェーンとなりますのでご注意ください。

※納品後にチェーン延長される場合は別途工賃が掛かりますのでご了承ください。



# BRACKET LIGHT

interior light

階段や玄関廻りのアクセントに印象的なランプです。



個性的な泡入りガラスがうみ出す影は幻想的な雰囲気演出します。

## BR2184 BU \*

700168 室内用  
泡入りガラス (BU) 白熱電球 60W E26  
重量 約2.5kg

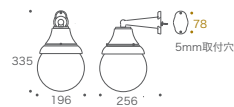

## BR2071 CL \*

700166 室内用  
クリアーガラス (CL) 白熱電球 40W E26  
重量 約1.8kg

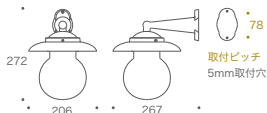

700176 BR2060 CR CL

くもりガラスタイプは電球型 LED を採用し、雰囲気を保ちつつも、現代的な実用性を両立しています。



## BR2075 CL \*

真鍮クリア 700171  
CR(クローム) 700282  
クリアーガラス (CL)  
白熱電球 40W E26  
重量 約1.9kg 室内用



## BR2075 FR LE \*

真鍮クリア 700180  
CR(クローム) 700181  
くもりガラス (FR)  
電球型LED 5W E26  
重量 約1.9kg 室内用

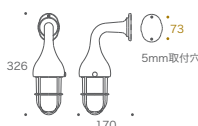

## BR2026 CL \*

真鍮クリア 700253  
CR(クローム) 700176  
クリアーガラス (CL)  
白熱電球 40W E17  
重量 約2.5kg 室内用

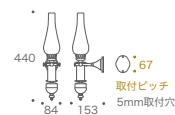

700109

かつてピアノの譜面を照らす目的で使われていたランプ。  
スマートなラインが美しいスタイリッシュなスタンドライト



700119

## PIANO LIGHT

ピアノライト 3

真鍮クリア 700109  
AN (古色) 700119

白熱電球 40W E26  
回転スイッチ (コード: 約170cm)  
約1.2kg 国内検査

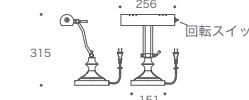

## BANKERS LIGHT

バンカースライト 3

GREEN GLASS 700114  
WHITE GLASS 700112

白熱電球 40W E26  
プルスイッチ (コード: 約170cm)  
約2.0kg 国内検査



700112

バンカースライトのガラスセードは手作りの工程が多いため、厚さや色合いにムラがあります。  
気泡も入っていますが、アンティークランプとしての個性としております故、ご了承ください。



700114

映画の中でよく見かけるバンカースランプ。  
ぼんやり光る緑のセードをいつまでも眺めていたくなる、  
絵になるアンティーク風ランプ



700532 BH1000mini BLE



本体底面にスイッチ



真鍮磨き仕上げ ● 真鍮古色仕上げ (AN) 真鍮古白色仕上げ (WAB)

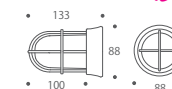

## BH1000mini BLE

700532 ●  
700536 (AN)  
700538 (WAB)

くもりガラス仕様 (FR)  
乾電池式 LED ランプ  
単4電池2個入り  
重量 約0.6kg

BABY BL  
パイパー BL

BH1000 を小型化した MINI タイプ。乾電池で点灯する LED ランプです。  
電源の無い場所でもランタン代わりに使用できます。(屋外では雨のあたらない場所でご使用ください。)

## BH1000S

室内用  
電球型蛍光灯 8W (電球40w相当明るさ) E26  
コード: 150cm 重量 約1.5kg

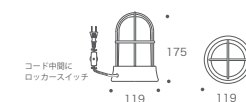

CHIPS S  
チップス S

海辺の雰囲気をお部屋の中へ・・・  
人気のガーデンライト BH1000 を  
コンセントで使えるスタンドライトにしてみました。



700513 真鍮磨き仕上げ ●

700514 真鍮クローム仕上げ (CR)

700515 真鍮古色仕上げ (AN)

700511 真鍮青色仕上げ (NV)

700512 真鍮白色仕上げ (WH)



# INTERIOR LIGHT

## - Marine Light -

船舶の燈具として実際に使われてきた  
 オイルランプを電気スタンドとして復刻しました。  
 ご家庭のコンセントに差すだけで  
 お気軽にお使いいただけます。



# OIL LAMP

## - Outdoor Light -

船舶の照明器具、また昔から生活の中で  
 使われていたオイルランプです。  
 屋外でお使いください。

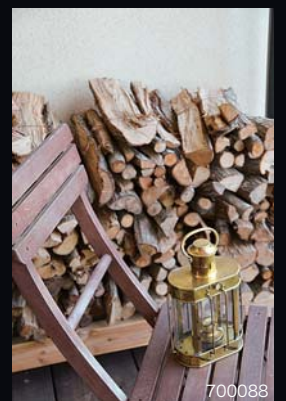

- A** 700011  
Anchor Light 2  
• E26 40W  
• 約 1.5Kg
- B** 700015  
Square Light 2  
• E26 40W  
• 約 1.1Kg
- C** 700017  
Master Head Light S  
• E26 40W  
• 約 1.2Kg
- D** 700016  
Anchor Light M  
• E26 60W  
• 約 2.6Kg
- E** 700013  
Chief Light 2  
• E26 60W  
• 約 2.3Kg
- F** 700019  
Cabin Light S  
• E26 40W  
• 約 2.0Kg



- A** 700020  
Minor Lamp 2 S  
• 燃料タンク 約 50cc  
• 燃焼時間 約 5h  
• 約 0.7Kg
- B** 700088  
Oval Lamp BS  
• 燃料タンク 約 50cc  
• 燃焼時間 約 5h  
• 約 1.1Kg
- C** 700089  
Oil Lamp Triangle  
• 燃料タンク 約 50cc  
• 燃焼時間 約 5h  
• 約 1.1Kg
- D** 700090  
Nelson Lamp S  
• 燃料タンク 約 75cc  
• 燃焼時間 約 7~7.5h  
• 約 1.2Kg
- E** 700091  
Oil Lamp Norway  
• 燃料タンク 約 50cc  
• 燃焼時間 約 5h  
• 約 1.3Kg

• いずれも白灯油、リキッドキャンドル使用。  
 • 屋外にてやけど、火災に注意しながらお使いください。

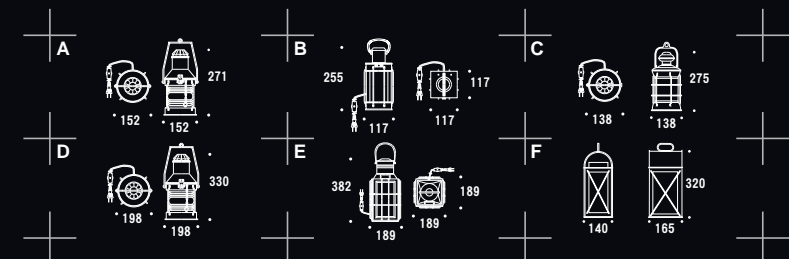

■オイルランプ替芯  
 オイルランプの芯を別売りしています。  
 700904 オイルランプ用替え芯  
 (当社製のオイルランプに対応します)

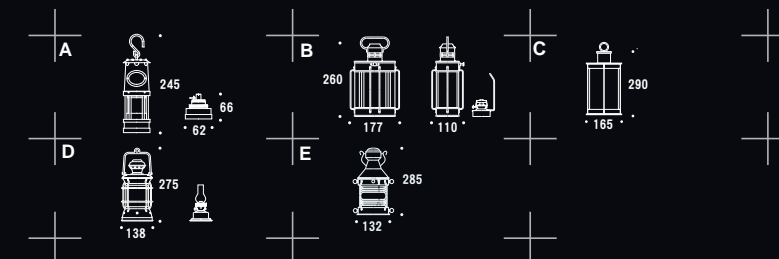



# SWITCH PLATE

フルカラーシリーズ用

一般に広く普及している、フルカラータイプのスイッチ、  
コンセントに対応したスイッチプレート  
(コスモシリーズには対応しませんのでご注意ください)



790071 PL 01 PVD B  
790072 PL 02 PVD B  
790073 PL 03 PVD B  
790074 PL 06 PVD B



790051 PL 01 AN  
790052 PL 02 AN  
790053 PL 03 AN  
790054 PL 06 AN



790091 PL 01 WAB  
790092 PL 02 WAB  
790093 PL 03 WAB  
790094 PL 06 WAB



790021 PL 01 CR  
790022 PL 02 CR  
790023 PL 03 CR  
790024 PL 06 CR

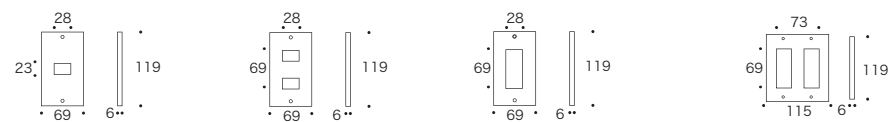

790302 PM 02 HCL

### ☆スイッチプレートでプチリフォーム

築何年か経過した住宅なら、大抵のお宅にはフルカラータイプのスイッチが付いています。プラスチックのプレートを外して、真鍮製のプレートに交換するだけで、グッと雰囲気が良くなりますよ。交換も簡単ですので、手軽にお部屋の模様替えを楽しめます。



790101 PB 01 WAB



790301 PM 01 HCL  
790302 PM 02 HCL  
790303 PM 03 HCL



790081 PB 01 PVD B  
790082 PB 02 PVD B  
790083 PB 03 PVD B  
790084 PB 06 PVD B  
790085 PB 04 PVD B  
790086 PB 05 PVD B



790061 PB 01 AN  
790062 PB 02 AN  
790063 PB 03 AN  
790064 PB 06 AN  
790065 PB 04 AN  
790066 PB 05 AN



790101 PB 01 WAB  
790102 PB 02 WAB  
790103 PB 03 WAB  
790104 PB 06 WAB  
790105 PB 04 WAB  
790106 PB 05 WAB



790041 PB 01 CR  
790042 PB 02 CR  
790043 PB 03 CR  
790044 PB 06 CR



ヘアラインクリア仕上げ  
髪の毛ほどの細かい傷を単一方向へつけたヘアライン加工を施し、変色防止のクリア塗装で仕上げています。金属製品では一般的なつや消し加工で、キズや指紋が目立ちにくい仕上げです。

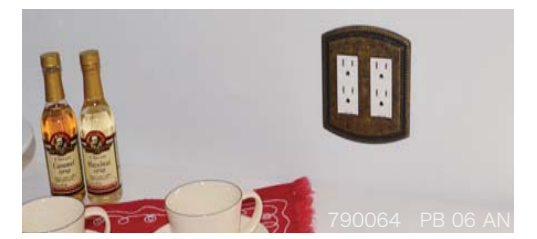

790064 PB 06 AN

お部屋の雰囲気にこだわると、スイッチなどのデザインにまで気になるものです。さりげないアクセントがお部屋の印象をさらに高めてくれます。



# SWITCH PLATE

コスモシリーズワイド21用

## ☆スイッチの種類 コスモシリーズワイド21とは？

コスモシリーズワイド21とは配線器具、照明のスイッチやコンセントなどの規格の名称です。スイッチ面が広く、操作しやすいのが特徴です。またON/OFFの切り替えも押すだけの操作ですので、解りやすく、使いやすいスイッチです。次世代のスタンダードとも呼ばれ、最近の家でも良く見かけるようになりましたね。

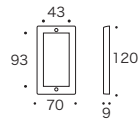

790201 PC PVD

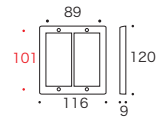

790202 PC O2 PVD

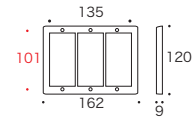

790203 PC O3 PVD

### PVD仕上げ

ゴールドに輝く、傷や腐食に強い強靱な仕上げです。半永久的に美しい金色の輝きを保持します。



790221 PC AN



790222 PC O2 AN



790223 PC O3 AN

### 古色仕上げ

真鍮素材を独自の手法で何層にも塗装し、それをはぎ取ることで完成する仕上げ。独特な古美色は白い壁にもよく似合い、インテリアとも調和する、人気の高い仕上げです。



790211 PC CR



790212 PC O2 CR



790213 PC O3 CR

### クローム仕上げ

真鍮素材の上にクロームメッキを施した仕上げ。鏡のようなシルバーの輝きは清潔感もあり、クールな雰囲気です。



790231 PC WAB



790232 PC O2 WAB



790233 PC O3 WAB

### 古白色仕上げ

古色仕上げの白色タイプ。まるで年月を経た象牙のような風合いです。白い壁に付ければ、目立たずにさり気なくスイッチ類をカバーしてくれます。



790241 PC ANNI



790242 PC O2 ANNI



790243 PC O3 ANNI

### アンティークニッケル仕上げ

メタリックに黒く輝く仕上げ。高級感のあるヘアラインと濡れたような深い艶が特徴です。男性的で引き締まったカラーでモダンなお部屋にもよく似合う仕上げです。

# CONSENT PLATE

コスモシリーズワイド21用 (フルカラータイプには対応しませんのでご注意ください)

コスモシリーズワイド21専用のコンセントプレートです。コンセント専用のプレートです。事務所や店舗向けに大型の3連タイプも用意しました。

## ☆大きなスイッチに厚みある真鍮フレームが素敵！

コスモシリーズ特有の大きなスイッチに対して真鍮プレート部分は少なく見えるけれど、分厚いボディは存在感も充分です。



790221 PC AN

## ☆取付ネジへのこだわり

付属のネジは(-) マイナスタイプのビスが付属しています。一般的な(+)  
プラスタイプのビスにはない、クラシカルなデザインは見て楽しめる美しい風合いを演出してくれます。私たちはデザインにこだわり、あえて、古風なマイナスビスを選択しました。

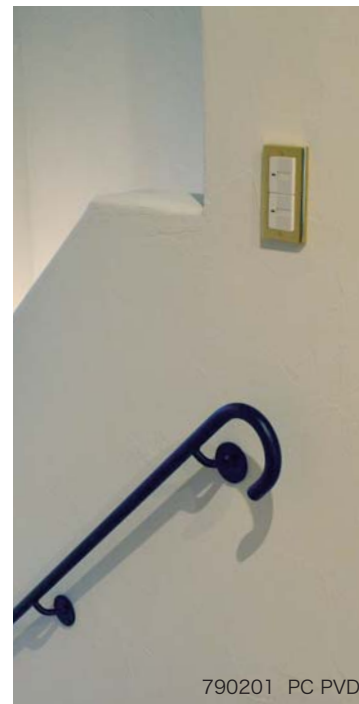

790201 PC PVD

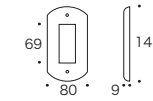

NEW 790207 PCNB 01 PVD

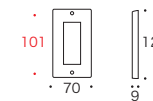

790205 PCN 01 PVD

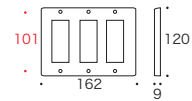

790206 PCN 03 PVD



NEW 790227 PCNB 01 AN



790225 PCN 01 AN



790226 PCN 03 AN



NEW 790217 PCNB 01 CR



790215 PCN 01 CR



790216 PCN 03 CR



NEW 790237 PCNB 01 WAB



790235 PCN 01 WAB



790236 PCN 03 WAB



NEW 790247 PCNB 01 ANNI



790245 PCN 01 ANNI



790246 PCN 03 ANNI





I cooperate  
in the  
Ise-shima  
Summit.  
2016



As one grows Sharpen well

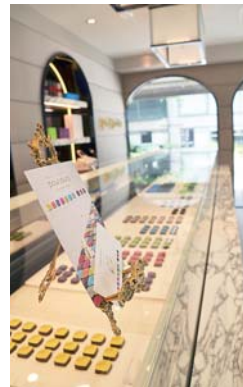

get mellow

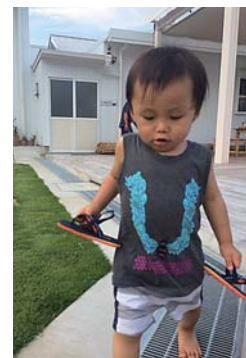
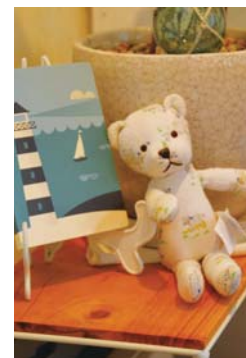
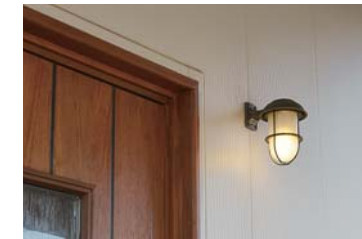



Classic (→P43)

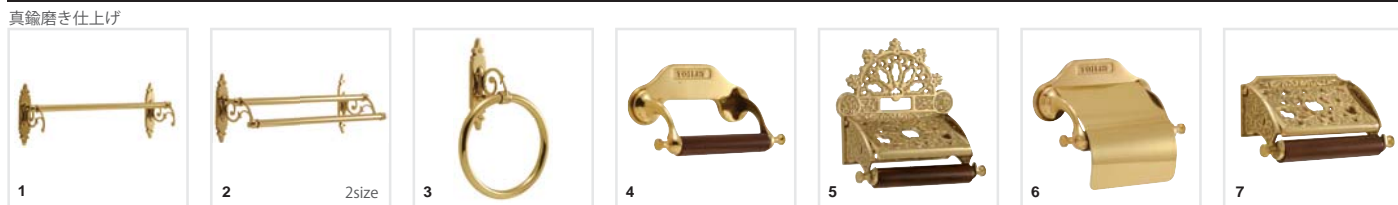

- 1 640303 タオルバー 36 CL
- 2 640304 ダブルタオルバー 36 CL / 640305 ダブルタオルバー 68 CL
- 3 640306 タオルリング CL
- 4 640300 TPH CL
- 5 640301 TPH CL DC
- 6 640330 TPH CL CV
- 7 640302 TPH CL LH
- 8 640309 タオルフック CL
- 9 640308 グラスホルダー CL
- 10 640307 ソープディッシュ CL

- 11 640313 タオルバー 36 CL AN
- 12 640314 ダブルタオルバー 36 CL AN / 640315 ダブルタオルバー 68 CL AN
- 13 640316 タオルリング CL AN
- 14 640310 TPH CL AN
- 15 640311 TPH CL DC AN
- 16 640331 TPH CL CV AN
- 17 640312 TPH CL LH AN
- 18 640319 タオルフック CL AN
- 19 640318 グラスホルダー CL AN
- 20 640317 ソープディッシュ CL AN

- 21 640323 タオルバー 36 CL WAB
- 22 640324 ダブルタオルバー 36 CL WAB / 640325 ダブルタオルバー 68 CL WAB
- 23 640326 タオルリング CL WAB
- 24 640320 TPH CL WAB
- 25 640321 TPH CL DC WAB
- 26 640332 TPH CL CV WAB
- 27 640322 TPH CL LH WAB
- 28 640329 タオルフック CL WAB
- 29 640328 グラスホルダー CL WAB
- 30 640327 ソープディッシュ CL WAB

AR Series (→P47)



- 31 640351 タオルバー 36 AR / 640352 タオルバー 68 AR
- 32 640353 ダブルタオルバー 36 AR / 640354 ダブルタオルバー 68 AR
- 33 640350 タオルリング AR
- 34 640355 TPH AR

- 35 640361 タオルバー 36 AR AN / 640362 タオルバー 68 AR AN
- 36 640363 ダブルタオルバー 36 AR AN / 640364 ダブルタオルバー 68 AR AN
- 37 640360 タオルリング AR AN
- 38 640365 TPH AR AN

- 39 640367 タオルバー 36 AR WAB / 640368 タオルバー 68 AR WAB
- 40 640369 ダブルタオルバー 36 AR WAB / 640370 ダブルタオルバー 68 AR WAB
- 41 640366 タオルリング AR WAB
- 42 640371 TPH AR WAB

PL Series (→P49)

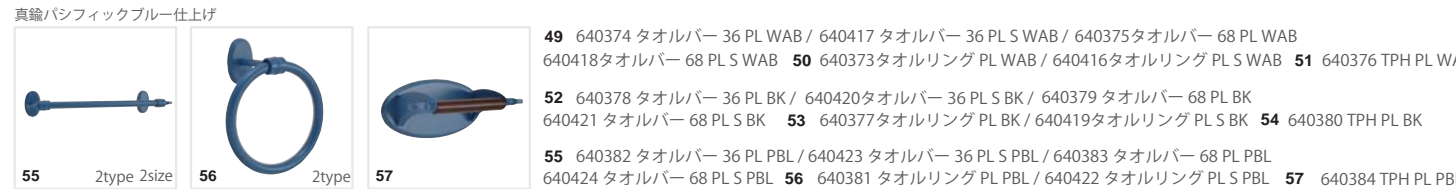

- 43 640341 タオルバー 36 PL
- 640411 タオルバー 36 PL S
- 640342 タオルバー 68 PL
- 640412 タオルバー 68 PL S
- 44 640340 タオルリング PL
- 640410 タオルリング PL S
- 45 640343 TPH PL

- 46 640346 タオルバー 36 PL AN
- 640414 タオルバー 36 PL S AN
- 640347 タオルバー 68 PL AN
- 640415 タオルバー 68 PL S AN
- 47 640345 タオルリング PL AN
- 640413 タオルリング PL S AN
- 48 640348 TPH PL AN

- 49 640374 タオルバー 36 PL WAB / 640417 タオルバー 36 PL S WAB / 640375 タオルバー 68 PL WAB
- 640418 タオルバー 68 PL S WAB
- 50 640373 タオルリング PL WAB / 640416 タオルリング PL S WAB
- 51 640376 TPH PL WAB
- 52 640378 タオルバー 36 PL BK / 640420 タオルバー 36 PL S BK / 640379 タオルバー 68 PL BK
- 640421 タオルバー 68 PL S BK
- 53 640377 タオルリング PL BK / 640419 タオルリング PL S BK
- 54 640380 TPH PL BK
- 55 640382 タオルバー 36 PL PBL / 640423 タオルバー 36 PL S PBL / 640383 タオルバー 68 PL PBL
- 640424 タオルバー 68 PL S PBL
- 56 640381 タオルリング PL PBL / 640422 タオルリング PL S PBL
- 57 640384 TPH PL PBL

Solid Brass Series (→P51)

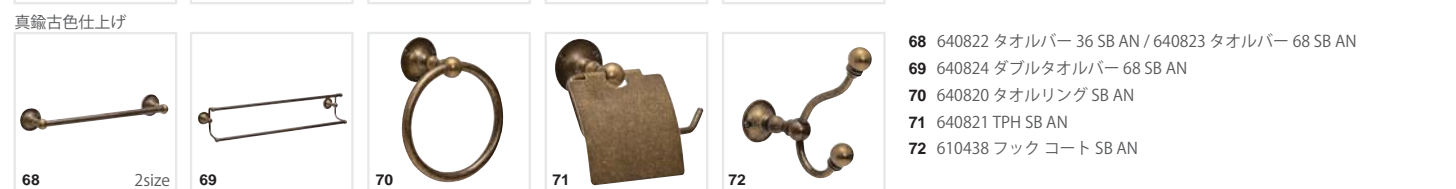
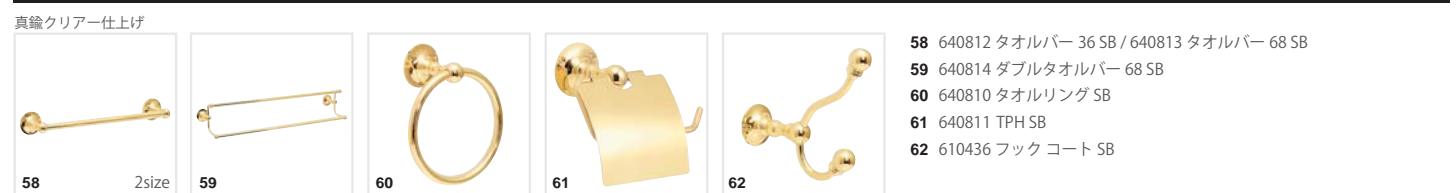

- 58 640812 タオルバー 36 SB / 640813 タオルバー 68 SB
- 59 640814 ダブルタオルバー 68 SB
- 60 640810 タオルリング SB
- 61 640811 TPH SB
- 62 610436 フック コート SB

- 63 640817 タオルバー 36 SB CR / 640818 タオルバー 68 SB CR
- 64 640819 ダブルタオルバー 68 SB CR
- 65 640815 タオルリング SB CR
- 66 640816 TPH SB CR
- 67 610437 フック コート SB CR

- 68 640822 タオルバー 36 SB AN / 640823 タオルバー 68 SB AN
- 69 640824 ダブルタオルバー 68 SB AN
- 70 640820 タオルリング SB AN
- 71 640821 TPH SB AN
- 72 610438 フック コート SB AN

- 73 640827 タオルバー 36 SB ANNI
- 74 640825 タオルリング SB ANNI
- 75 640826 TPH SB ANNI
- 76 640853 タオルバー 36 SB BK
- 77 640851 タオルリング SB BK
- 78 640852 TPH SB BK

Ceramic (→P55)



- 79 640136 タオルバー 36 CE / 640137 タオルバー 68 CE
- 80 640138 ダブルタオルバー 68 CE
- 81 640134 タオルリング CE
- 82 640135 TPH CE
- 83 640140 タオルバー 36 CE CR
- 84 640141 タオルリング CE CR
- 85 640142 TPH CE CR



- 86 640602 タオルバー 36 CE BK / 640604 タオルバー 68 CE BK
- 87 640606 ダブルタオルバー 68 CE BK
- 88 640600 タオルリング CE BK
- 89 640608 TPH CE BK
- 90 640152 タオルバー 36 CE ANNI
- 91 640153 タオルリング CE ANNI
- 92 640154 TPH CE ANNI



Polished Brass Series (→P57)

真鍮クリアー仕上げ



93 2size 94 95 2size 96 97 98 99

93 640792 タオルバー 36 PB / 640794 タオルバー 68 PB  
 95 640125 タオルリング PB S / 640790 タオルリング PB  
 97 640789 TPH PB W  
 99 640850 ガラスシェルフ WW PB  
 101 640847 ソープディッシュ PB

94 640796 ダブルタオルバー 68 PB  
 96 640124 TPH PB  
 98 640788 TPH PB W2  
 100 640846 タオルフック PB  
 102 640849 グラスホルダー PB

真鍮クローム仕上げ



103 2size 104 105 2size 106 107 108

103 640731 タオルバー 36 PB CR / 640732 タオルバー 68 PB CR  
 105 640728 タオルリング PB S CR / 640730 タオルリング PB CR  
 107 640739 TPH PB W CR  
 109 640734 タオルフック PB CR  
 111 640738 グラスホルダー PB CR

104 640733 ダブルタオルバー 68 PB CR  
 106 640017 TPH PB CR  
 108 640737 ガラスシェルフ WW PB CR  
 110 640735 ソープディッシュ PB CR

真鍮古色仕上げ



112 2size 113 114 2size 115 116 117 118

112 640761 タオルバー 36 PB AN / 640762 タオルバー 68 PB AN  
 114 640775 タオルリング PB S AN / 640760 タオルリング PB AN  
 116 640776 TPH PB W AN  
 118 640768 ガラスシェルフ WW PB AN  
 120 640766 ソープディッシュ PB AN

113 640763 ダブルタオルバー 68 PB AN  
 115 640765 TPH PB AN  
 117 640777 TPH PB W2 AN  
 119 640764 タオルフック PB AN  
 121 640769 グラスホルダー PB AN

真鍮アンティーク仕上げ



122 2size 123 124 2size 125 126 127

122 640612 タオルバー 36 PB AB / 640614 タオルバー 68 PB AB  
 124 640611 タオルリング PB S AB / 640610 タオルリング PB AB  
 126 640623 TPH PB W AB  
 128 640618 タオルフック PB AB  
 130 640621 グラスホルダー PB AB

123 640617 ダブルタオルバー 68 PB AB  
 125 640616 TPH PB AB  
 127 640622 ガラスシェルフ WW PB AB  
 129 640619 ソープディッシュ PB AB

真鍮古白色仕上げ



131 2size 132 133 2size 134 135 136 180

131 640832 タオルバー 36 PB WAB / 640833 タオルバー 68 PB WAB  
 133 640831 タオルリング PB S WAB / 640830 タオルリング PB WAB  
 135 640841 TPH PB W WAB  
 180 640842 TPH PB W2 WAB  
 138 640837 ソープディッシュ PB WAB

132 640834 ダブルタオルバー 68 PB WAB  
 134 640835 TPH PB WAB  
 136 640840 ガラスシェルフ WW PB WAB  
 137 640836 タオルフック PB WAB  
 139 640839 グラスホルダー PB WAB

Standard Brass Series (→P63)

真鍮クリアー仕上げ



140 2size 141 142 143 144 145

140 640031 タオルバー 36 / 640032 タオルバー 68  
 142 640050 タオルリング  
 144 640122 TPH スリム  
 146 640062 タオルフック  
 148 640742 シェイプホルダー

141 640200 プラスラック M  
 143 640071 TPH 2  
 145 640072 TPH SINGLE  
 147 640743 ハブラシホルダー

真鍮クローム仕上げ



149 2size 150 151 152 153 154

149 640019 タオルバー 36 CR / 640020 タオルバー 68 CR  
 151 640006 タオルリング CR  
 153 640014 TPH スリム CR  
 155 640008 タオルフック CR  
 157 640740 シェイプホルダー CR

150 640199 プラスラック M CR  
 152 640016 TPH 2 CR  
 154 640015 TPH SINGLE CR  
 156 640741 ハブラシホルダー CR

真鍮古色仕上げ



158 159 160 161 162 163

158 640807 タオルバー 36 AN  
 159 640801 タオルリング AN  
 160 640802 TPH 2 AN  
 161 640808 タオルバー 36 WAB  
 162 640805 タオルリング WAB  
 163 640806 TPH 2 WAB

Glass Shelf (→P67)



164 165 166 167 168 169 170

164 640712 TPH ガラスシェルフ S  
 166 640713 TPH ガラスシェルフ W  
 168 640715 TPH ガラスシェルフ W WAB  
 170 640717 TPH ガラスシェルフ W PBL  
 172 640650 ガラスシェルフ PL (640770 ガラス棚枠 M)  
 173 640630 ガラスシェルフ PL CR (640771 ガラス棚枠 M CR)

165 640803 TPH ガラスシェルフ S AN  
 167 640714 TPH ガラスシェルフ W AN  
 169 640716 TPH ガラスシェルフ W BK  
 171 640711 タオルバー付 ガラスシェルフ

Angel (→P68)

真鍮クリアー仕上げ



174 2size 175 2size 176

174 640208 エンジェル タオルバー S / 640210 エンジェル タオルバー M  
 175 640212 エンジェル タオルリング S / 640211 エンジェル タオルリング  
 176 640073 TPH エンジェル

Wood (→P68)

真鍮クリアー仕上げ



177 2size 178 2size 179

177 640220 ウッドタオルバー 45 / 640222 ウッドタオルバー 70  
 178 640224 ウッドタオルバー 45 AN / 640226 ウッドタオルバー 70 AN  
 179 640057 タオルリング シェル S



HOW YOU WEAR?  
**CLASSIC BRASS  
 SERIES**

● 真鍮磨き仕上げ



01



05



06

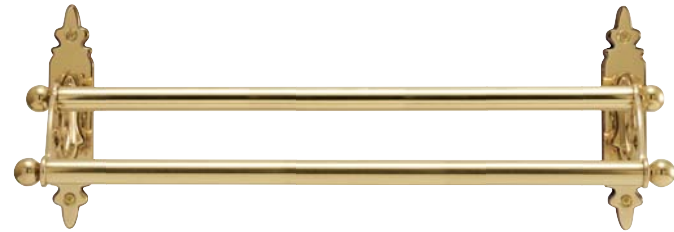

02



03



07



08

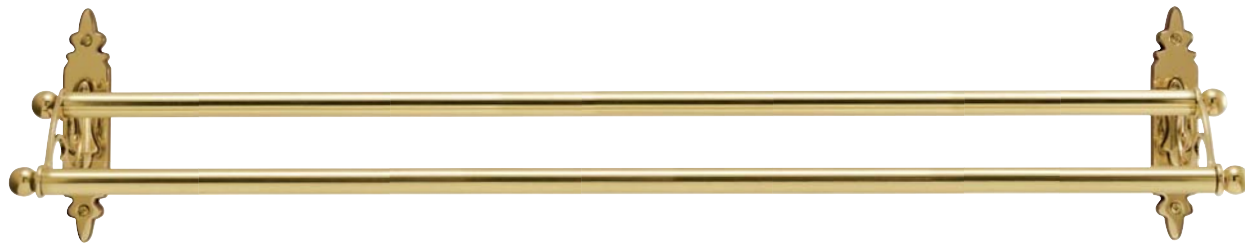

04



09



10



11

人気のクラシックシリーズがデザイン性のみならずより実用性をアップさせ、生まれ変わりました。スリムになった分、フォルムに厚みを持たせた壁面取り付け部分は、スタイリッシュな印象と重厚感をバランス良く兼ね備える様になりました。時を重ねるごとに味わいを深くする磨き仕上げの商品は、当社バスタイレタリーアクセサリーの中でも唯一このシリーズだけというのも魅力的。真鍮無垢ならではの雰囲気をお楽しみください。クラシカルなデザインと共に憧れのヨーロッパスタイルの空間作りをお手伝いします。

01.36cmのバーはフェイスタオルをかけるのに丁度良い。02.2段式のバーはタオルだけでなく、フックを使用し洗面所廻りの日用品を吊るしても良い。03.日本の洗面ルームでも使いやすいサイズに変更！またリングを動かしても金属音がしないサイレント仕様。04.68cmのバーはバスタオルをかけるのに十分なサイズ。2段式なので、バスマットを同時にかけることも出来る。05.ゴージャスで繊細な装飾が施されたペーパーホルダー。ペーパーが少量になっても、カバーを押さえ、切れる様に改良。06.05.の上部をカットしコンパクトになった新デザインのペーパーホルダー。07.シンプルでレトロな雰囲気漂う、カントリー風ペーパーホルダー。紙交換も簡単に行える。08.シンプルなデザインの07.のカバー付タイプ。09.白い陶器の皿が付属した石鹸受け。金色は新登場。10.白い陶器のカップが付属したグラスホルダー。こちらも金色が追加された。11.上着を掛けたり、バスローブを掛けることも出来る便利なタオルフック。トイレのドアに取付けるのも便利。

640303 ●  
01 タオルバー 36 CL

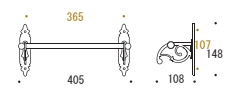

640304 ●  
02 ダブルタオルバー 36 CL

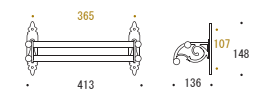

640306 ●  
03 タオルリング CL

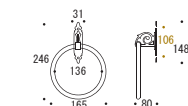

640305 ●  
04 ダブルタオルバー 68 CL

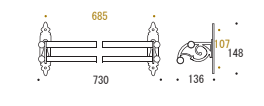

640301 ●  
05 TPH CL DC

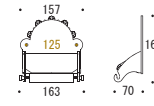

640302 ●  
06 TPH CL LH

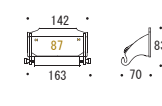

640300 ●  
07 TPH CL

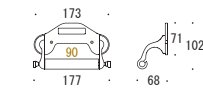

640330 ●  
08 TPH CL CV

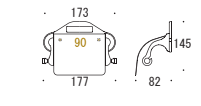

640307 ●  
09 ソープディッシュ CL

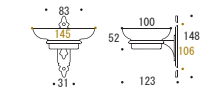

640308 ●  
10 グラスホルダー CL

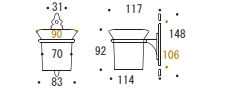

640309 ●  
11 タオルフック CL

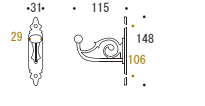





01 640313  
タオルバー 36 CL AN



02 640314  
ダブルタオルバー 36 CL AN



640316  
タオルリング CL AN



04 640315  
ダブルタオルバー 68 CL AN



05 640311  
TPH CL DC AN



06 640312  
TPH CL LH AN



09 640317  
ソープディッシュ CL AN



10 640318  
グラスホルダー CL AN



07 640310  
TPH CL AN



08 640331  
TPH CL CV AN



11 640319  
タオルフック CL AN

SPECIAL ANTIQUE



**640313**  
スタイリッシュかつ重厚なデザインの台座は、壁面へ、ビスで止めるタイプなのでDIYで取付も。



**640311**  
ゴージャスな装飾を施したカバー。アラベスク柄の中に隠された、文字やマークに遊び心を感じる。



**640310**  
ペーパーホルダー共通の木製の芯棒は取り外しが簡単。子供さんでもペーパーの交換が楽チン♪

磨き上げた真鍮にアンティーク加工を施した逸品。  
控えめなこの仕上げはどんな場所にも良く馴染み、豪華さとスタイリッシュさを兼ね備える。



01 640323  
タオルバー 36 CL WAB



02 640324  
ダブルタオルバー 36 CL WAB



640326  
タオルリング CL WAB



04 640325  
ダブルタオルバー 68 CL WAB



05 640321  
TPH CL DC WAB



06 640322  
TPH CL LH WAB



09 640327  
ソープディッシュ CL WAB



10 640328  
グラスホルダー CL WAB



07 640320  
TPH CL WAB



08 640332  
TPH CL CV WAB



11 640329  
タオルフック CL WAB

WHITE ANTIQUE



**640324**  
段違いのダブルバーはタオルを掛けるのみならず多用途に使える。こだわりのデザインはサイドにも。



**640320**  
「TOILET」の字体がレトロでかわいらしい♪木製バーとのコントラストもGOOD!



**640328**  
白いセラミック陶器のカップはクリーンな印象を引き立てる。洗面所のアクセントにしたい一品。

クラシックシリーズにも新色の古白色仕上げが追加!  
象牙をイメージしたこの色は金色、古色の商品とはまた違った高級感を演出してくれる。



LUXURY ITEMS  
AR Series  
ARABESQUE

限られた空間で最大限に  
〈自分らしく〉過ごしたい。

当社バスタイレタリーアクセサリの中で、最もクラシカルな路線となるARシリーズが、2015年装いを新たに復活。アラベスク調の優雅な台座と、装飾を施したバーが美しく調和する。真鍮をふんだんに使い厚みの増したフォルムは重厚感に溢れ、気品が漂う。ゴーリキアイランドが高級ラインナップとして、新たな志向を提案するアイテムである。

表面の仕上げは3タイプ。真鍮独特のゴージャスな輝きが持続され、お手入れの簡単な真鍮クリアー仕上げ、シックな装いに荘厳さを感じるアンティーク仕上げ、過渡に主張することなく、持つ人の個性を引き立ててくれるエレガントさが魅力のホワイトアンティーク仕上げを用意。取付は壁面へ直接ビス止めするタイプで施工がしやすいのも魅力的。ビスは台座柄の一部として溶け込み目立たないデザイン。



芯棒はネジ式の留め具を外し、左右の入替と角度調節が可能。



640350 タオルリング AR

640355 TPH AR



640351 タオルバー 36 AR



640353 ダブルタオルバー 36 AR



640352 タオルバー 68 AR



640354 ダブルタオルバー 68 AR

01. タオルリング AR

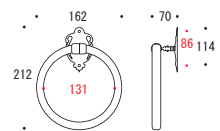

02. TPH AR

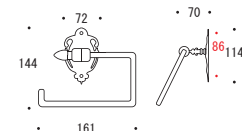

03. タオルバー 36 AR

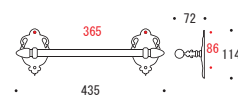

04. ダブルタオルバー 36 AR

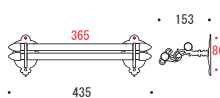

05. タオルバー 68 AR

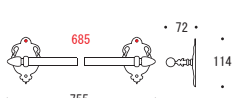

06. ダブルタオルバー 68 AR

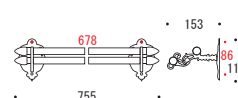

640360  
タオルリング AR AN



640365  
TPH AR AN



640361 タオルバー 36 AR AN



640363 ダブルタオルバー 36 AR AN



640362 タオルバー 68 AR AN



640364 ダブルタオルバー 68 AR AN



SPECIAL ANTIQUE



640366  
タオルリング AR WAB



640371  
TPH AR WAB



640367 タオルバー 36 AR WAB



640368 タオルバー 68 AR WAB



640370 ダブルタオルバー 68 AR WAB

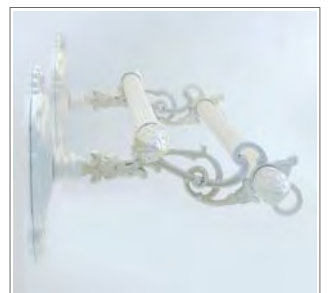

WHITE ANTIQUE



PLATE SERIES  
PL

シンプルでオシャレ、が飽きのこない定説

←  
LEFT  
TOWEL RING  
RIGHT  
TOILET PAPER HOLDER  
BOTTOM  
TOWEL BAR

無駄のないシンプルなデザインがPLシリーズの特徴。空間をクリーンでモダンな印象にまとめてくれる。取付ビスが隠れる構造で一枚の真鍮板(プレート)をイメージした。シンプルさを重視しているが質感にはこだわり、太いパイプと厚みのある台座が素材の持つひとつ上のベーシックを演出。カジュアルとの2面性を持つこの“丁度の品の良さ”が幅広いスタイリングを楽しめるポイント。

1 640377 タオルリング PL BK  
640419 タオルリング PL S BK (short type)

2 640380 TPH PL BK  
3 640378 タオルバー 36 PL BK  
640420 タオルバー 36 PL S BK (short type)



4 640379 タオルバー 68 PL BK  
640421 タオルバー 68 PL S BK (short type)

NEW  
COLOR  
Matt Black  
AND  
Pacific Blue

今季は新たに2カラーが仲間入り。トレンドのブラックはマットな仕上げの合間から見える真鍮色の輝きが渋い。モダンでもシャビーでも使い方で順応する。もう一つは西海岸か、はたまた北歐を彷彿とさせる鮮やかなブルーの仕上げ。見た目のキャッチーさとキュートなカラーに目を奪われるが、上品なフォルムがポップになりすぎないポイント。他にはない色味でコーディネートアクセントとなること間違いなし。



1 640381 タオルリング PL PBL  
640422 タオルリング PL S PBL (short type)

2 640384 TPH PL PBL  
3 640382 タオルバー 36 PL PBL  
640423 タオルバー 36 PL S PBL (short type)



4 640383 タオルバー 68 PL PBL  
640424 タオルバー 68 PL S PBL (short type)

←  
MASTER PIECE  
item  
DESCRIPTION

1. リングタイプのタオルかけは小スペースでの取付けが可能。サニタールーム、トイレ、キッチンなど場所を選ばず使いやすい。太めのパイプが耍らしさをアップ。2. シンプルな真鍮プレートに木製の芯棒を使用したトイレトーパーホルダー。ペーパーをセットした姿は一見無骨だが芯の合間からちらっと見える木製棒とのコントラストのバランスが秀逸。3.4. フェイスタオル用とバスタオル用の2種類。パイプはカットすることが可能なので、設置場所に合わせて自分好みのサイズに調整してみても。《1,3,4 は石こうボード取付部品 PL4 対応。(640517・別売) タオルバーでも PL4 は一つで取付可能。》



640340 タオルリング PL  
640410 タオルリング PL S



640343  
TPH PL



640348  
TPH PL AN



640376  
TPH PL WAB

640345 タオルリング PL AN  
640413 タオルリング PL S AN (short type)

640373 タオルリング PL WAB  
640416 タオルリング PL S WAB (short type)

→  
TOP  
CLEAR  
CENTER  
SPECIAL ANTIQUE  
BOTTOM  
WHITE ANTIQUE



640341 タオルバー 36 PL  
640411 タオルバー 36 PL S (short type)



640346 タオルバー 36 PL AN  
640414 タオルバー 36 PL S AN (short type)



640374 タオルバー 36 PL WAB  
640417 タオルバー 36 PL S WAB (short type)



640342 タオルバー 68 PL  
640412 タオルバー 68 PL S (short type)



640347 タオルバー 68 PL AN  
640415 タオルバー 68 PL S AN (short type)



640375 タオルバー 68 PL WAB  
640418 タオルバー 68 PL S WAB (short type)

NEW  
SHORT Type



※タオルバーは奥行き76mmです。

ノーマルタイプに加え、奥行きを抑えたショートタイプを発売。前に出さないとスペースが合わない。子供がいるので低い場所に取り付けるのが心配。そのようなお客様の声に応えました。設置場所に合わせ2種類のタイプからお選びください。

1	2
	3
4	

《真鍮クリア仕上げ》上品なゴールドカラーを選択し空間を格上げするのもよし。シンプルな形状だが質感にはこだわった造りなので、素材そのものの良さを一番感じれるのはこのカラー。無垢の真鍮素材にクリア塗装を施し変色を抑えた仕上げでお手入れも簡単。《古色仕上げ》今や定番となった人気のカラー。トーンを抑えた落ち着いたカラーとマットな質感はトレンドに流されない普遍的な和みをもたらしてくれる。《古白色仕上げ》シャープすぎず柔らかすぎずな印象を与えたいならこちらが◎。象牙のような風合いのこのカラーは白色系のアンティーク仕上げ。白い壁に付ければさりげなく浴け込みコーディネートの邪魔をしない。もちろん濃い壁に付ければアクセントとしてマッチングする。

1 TOWEL RING

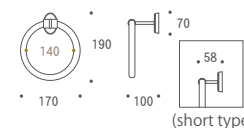

2 TOILET PAPER HOLDER

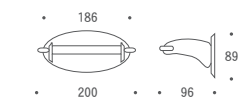

3 TOWEL BAR 36

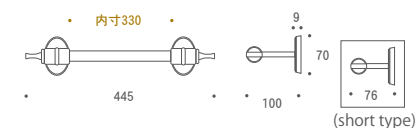

4 TOWEL BAR 68

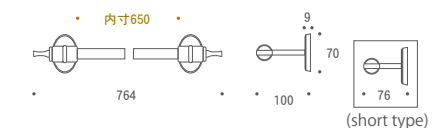



# SOLID BRASS SERIES

The standard of Casual design

真鍮を使いながらも、アンティーク方向ではなく、モダンスタイルを目指したシリーズ。ソリッド（固体、塊り）なデザインは、現代のバスタイリタリー様式へ違和感なくシンクロします。クラシカルな路線とは違った、カジュアルな真鍮バスタイリタリーシリーズです。



## 真鍮クリアー仕上げ

磨いた真鍮表面に、透明な塗装（クリアコート）を施し、変色を抑えた仕上げ

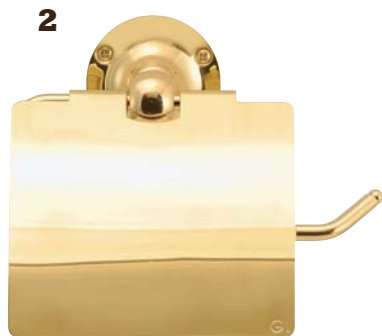

640811  
TPH SB



640810  
タオルリング SB



640812  
タオルバー 36 SB



610436  
フック コート SB



640813  
タオルバー 68 SB



640814  
ダブルタオルバー 68 SB



## ブラック仕上げ

新色追加となる、シックな印象のアンティーク調ブラック仕上げ。ヴィンテージ感が漂います。

2016 NEW



640852  
TPH SB BK



640851  
タオルリング SB BK



640853  
タオルバー 36 SB BK



640827  
タオルバー 36 SB ANNI



640826  
TPH SB ANNI



640825  
タオルリング SB ANNI

## アンティークニッケル仕上げ

メタリックに黒く輝くアンティークニッケル仕上げ。高級感の高いヘアラインと濡れたような深い艶を両立させた仕上げです。男性的な引き締まったカラーはこれまでにない個性的な水廻りを演出します。

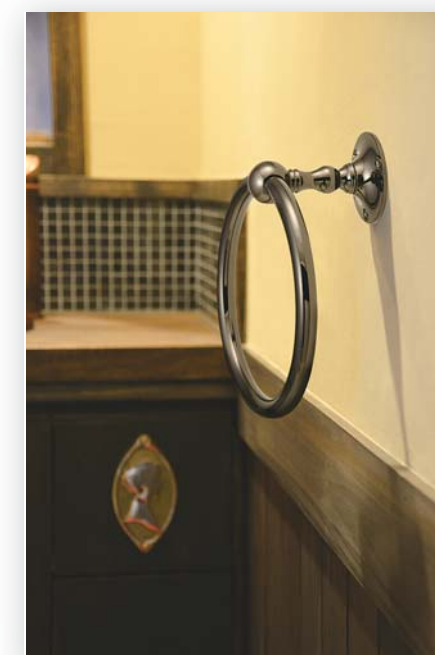

### 1 タオルリング SB

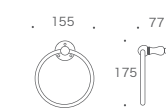

### 2 TPH SB



### 3 タオルバー 36 SB



### 4 タオルバー 68 SB



### 5 ダブルタオルバー 68 SB



### 6 フックコート SB

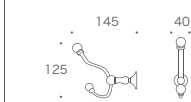





クロームメッキ仕上げ

真鍮表面の上にクロームメッキを施した、最もポピュラーな仕上げ。鏡のような美しさは、水廻りの定番カラーです。

**1**



640815  
タオルリング SB CR

**6**



610437  
フック コート SB CR

**2**



640816  
TPH SB CR

**3**



640817  
タオルバー 36 SB CR

**4**



640818  
タオルバー 68 SB CR

**5**

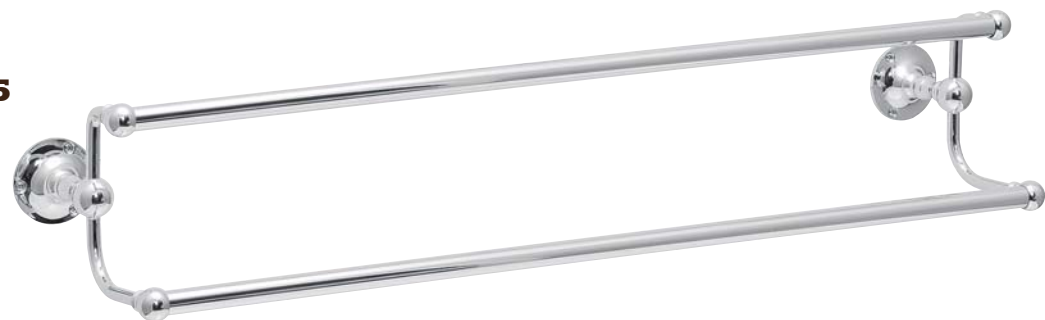

640819  
ダブルタオルバー 68 SB CR

古色仕上げ

年月を経た風合いが魅力の古色調仕上げ。白い壁に良く映える、人気の高い仕上げです。

**1**



640820  
タオルリング SB AN

**6**



610438  
フック コート SB AN

**2**



640821  
TPH SB AN

**3**



640822  
タオルバー 36 SB AN

**4**



640823  
タオルバー 68 SB AN

**5**



640824  
ダブルタオルバー 68 SB AN

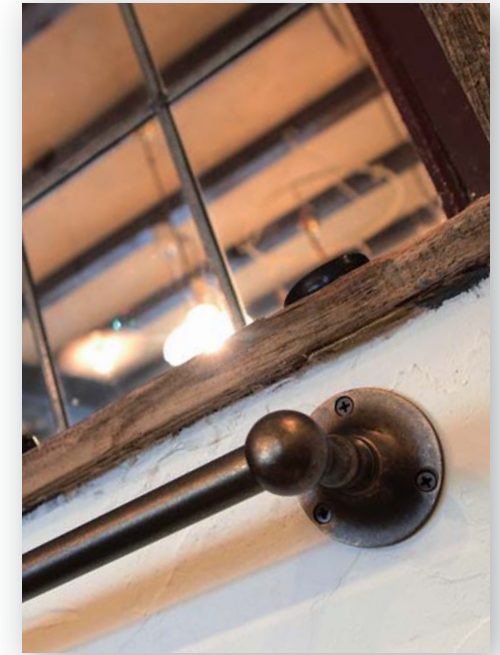



# CERAMIC SERIES



**PAPER HOLDER&TOWEL RING&BAR**  
MATT BLACK

サニタリースペースで差をつける銘品  
《真鍮素材と白色陶器の清潔感のある組合せ》

上質な質感と洗練されたデザインが人気のセラミックシリーズはクラシックスタイルでもモダンなスタイルでも存在感を發揮します。

- 上から 640602 タオルバー 36 CE BK / 640608 TPH CE BK
- 640600 タオルリング CE BK / 640604 タオルバー 68 CE BK
- 640606 ダブルタオルバー 68 CE BK



1. **TOWEL RING**  
640134 タオルリング CE  
640153 タオルリング CE ANNI  
640141 タオルリング CE CR



2. **TOILET PAPER HOLDER**

640135 TPH CE  
640154 TPH CE ANNI  
640142 TPH CE CR



3. **TOWEL BAR 36**

640136 タオルバー 36 CE  
640152 タオルバー 36 CE ANNI  
640140 タオルバー 36 CE CR



4. **TOWEL BAR 68**  
640137 タオルバー 68 CE

5. **DOUBLE TOWEL BAR**  
640138 ダブルタオルバー 68 CE

LUXURY ITEMS

## CERAMIC SERIES

毎日の暮らしを充実させるアイテム

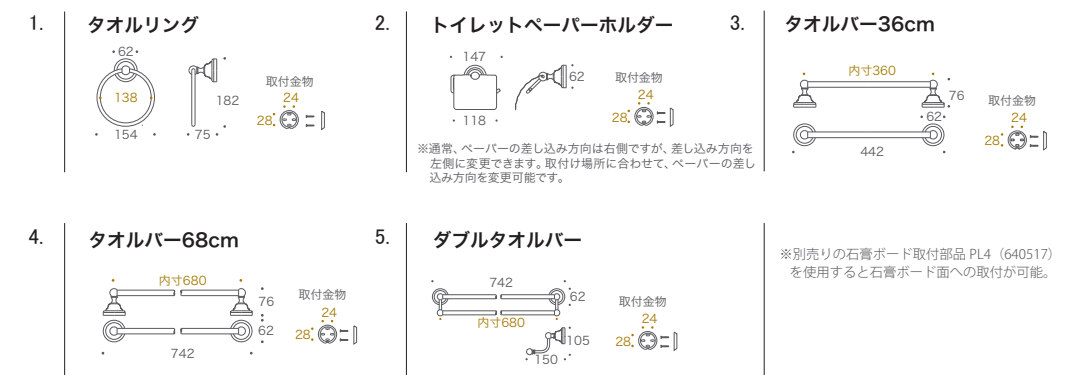



# POLISHED BRASS SERIES

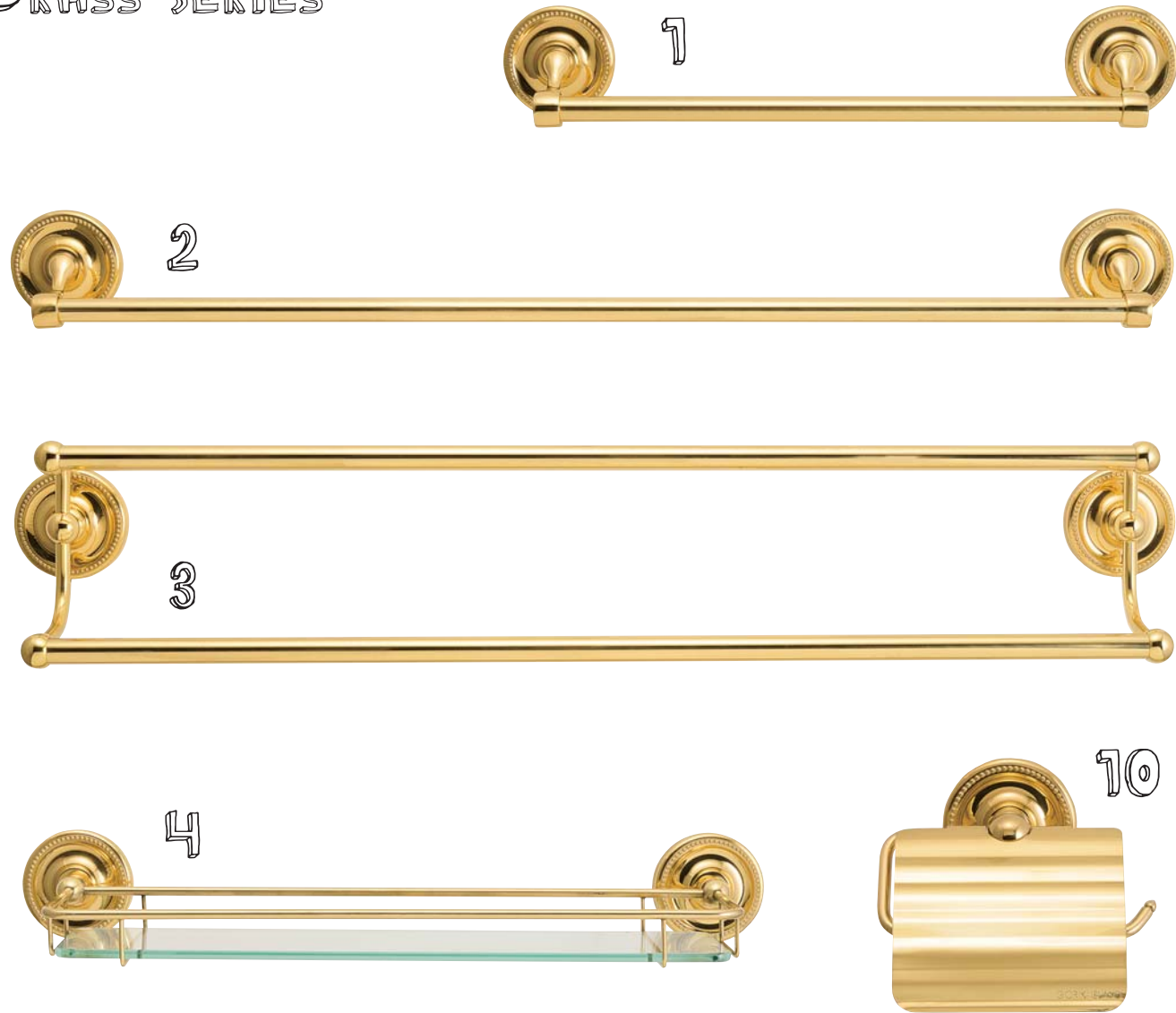

高級素材である真鍮をたっぷり使い、鍛造で作られたワンランク上のシリーズ。台座を持ってみるとズッシリとくる重量感に驚く。ST シリーズがカジュアルな仕様に対し、PB シリーズはラグジュアリーな高級志向。カラーラインナップは、「真鍮クリアー仕上げ」「クロームメッキ仕上げ」「真鍮古色仕上げ」「真鍮アンティーク仕上げ」「真鍮古白色仕上げ」の5色。別売りの石膏ボード取付部品 PL4 (640517) を使用すると石膏ボード面への取付が可能です。

01. フェイスタオルを掛けるのに丁度いい、幅 36cm のタオルバー。02. バスタオルなど、大きなタオルを掛ける事が出来る幅 68cm のロングタオルバー。03. 2つのバスタオルを同時に掛ける事ができる2段式のロングタオルバー。04. 時計や指輪など小物を置くのに便利なガラス製の棚、ガラスは簡単に取り外して洗う事が可能。05. フェイスタオルを掛ける、狭いスペースでも使いやすいノーマルサイズのタオルリング。06. 小ぶりのサイズ感がかわいらしいモールサイズのタオルリング、日本の洗面ルームでは丁度いい大きさ。07. 白い陶器のカップが付属したグラスホルダー。08. 白い陶器の皿が付属した石鹸受け。09. 上着をかけたリ、バスローブを掛けたりと便利なタオルフック。トイレのドアに取付けるのも便利。10. 貝殻を模したヨーロッパアンティークなデザインが人気のトイレペーパーホルダー。可動部に樹脂パーツを使用し、紙を出す際の金属音がしないサイレント仕様。アームを反転して差し替える事で、左からペーパーをセットできるように変更が可能。11. ペーパーを使い切っても安心なツインタイプのトイレペーパーホルダー。12. 狭い場所にも取り付けやすい縦型のツイントイレペーパーホルダー。

壁面へ付属の取付金具(ステンレス製)を先に取付けてから本体を取付金具へ固定します。取付金具ネジピッチ  $\frac{23}{8}$  (23mm)

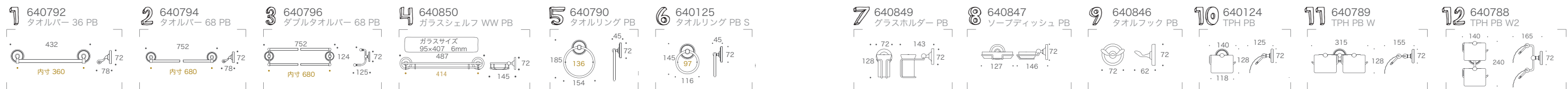



CHROME



640731  
タオルバー 36 PB CR

1



640732  
タオルバー 68 PB CR

2

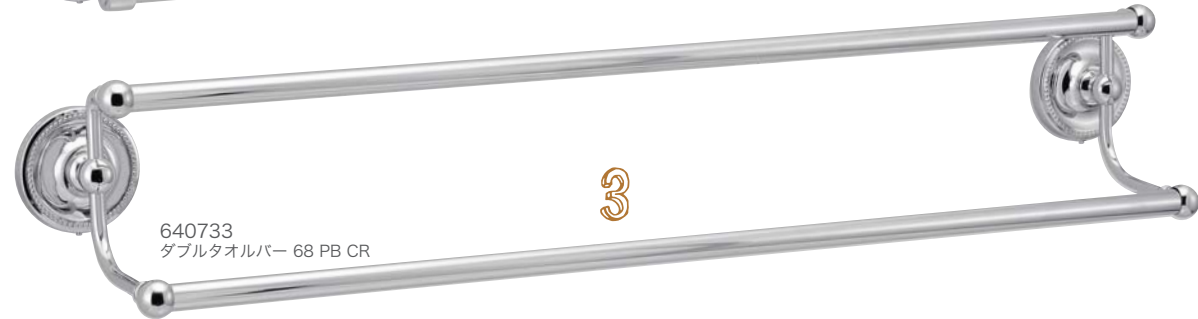

640733  
ダブルタオルバー 68 PB CR

3



640730  
タオルリング PB CR



640728  
タオルリング PB S CR



640738  
グラスホルダー PB CR

7



640735  
ソープディッシュ PB CR

8



640734  
タオルフック PB CR

9

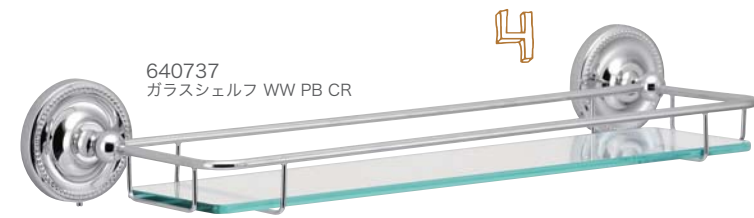

640737  
ガラスシェルフ WW PB CR

4



640017  
TPH PB CR

10



640739  
TPH PB W CR

11

SPECIAL ANTIQUE



640761  
タオルバー 36 PB AN

1



640762  
タオルバー 68 PB AN

2



640763  
ダブルタオルバー 68 PB AN

3



640760  
タオルリング PB AN

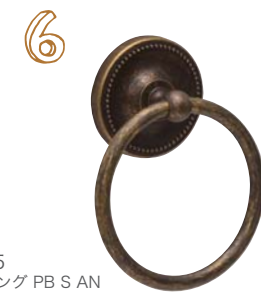

640775  
タオルリング PB S AN



640765  
TPH PB AN

10



640768  
ガラスシェルフ WW PB AN

4



640769  
グラスホルダー PB AN

7



640766  
ソープディッシュ PB AN

8



640764  
タオルフック PB AN

9



640776  
TPH PB W AN

11



640777  
TPH PB W2 AN

12



ANTIQUE



640612  
タオルバー 36 PB AB

1



640614  
タオルバー 68 PB AB

2



640617  
ダブルタオルバー 68 PB AB

3



640610  
タオルリング PB AB



640611  
タオルリング PB S AB



640622  
ガラスシェルフ WW PB AB

4



640621  
グラスホルダー PB AB



640619  
ソープディッシュ PB AB



640618  
タオルフック PB AB



640616  
TPH PB AB

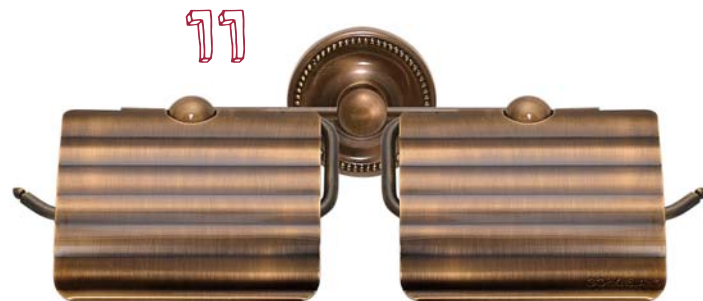

640623  
TPH PB W AB

WHITE ANTIQUE



640832  
タオルバー 36 PB WAB

1



640833  
タオルバー 68 PB WAB

2



640834  
ダブルタオルバー 68 PB WAB

3



640830  
タオルリング PB WAB



640831  
タオルリング PB S WAB

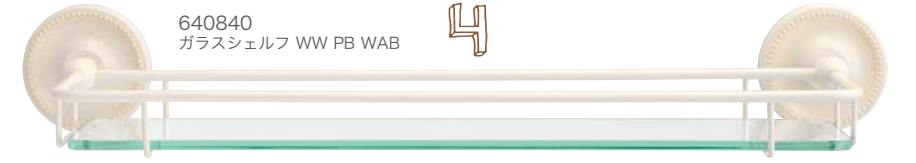

640840  
ガラスシェルフ WW PB WAB

4



640839  
グラスホルダー PB WAB



640837  
ソープディッシュ PB WAB



640836  
タオルフック PB WAB



640835  
TPH PB WAB

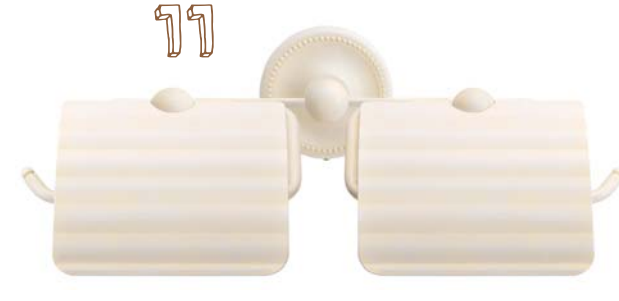

640841  
TPH PB W WAB



2016  
**NEW** 640842  
TPH PB W2 WAB



# S STANDARD SERIES

スタンダードシリーズ

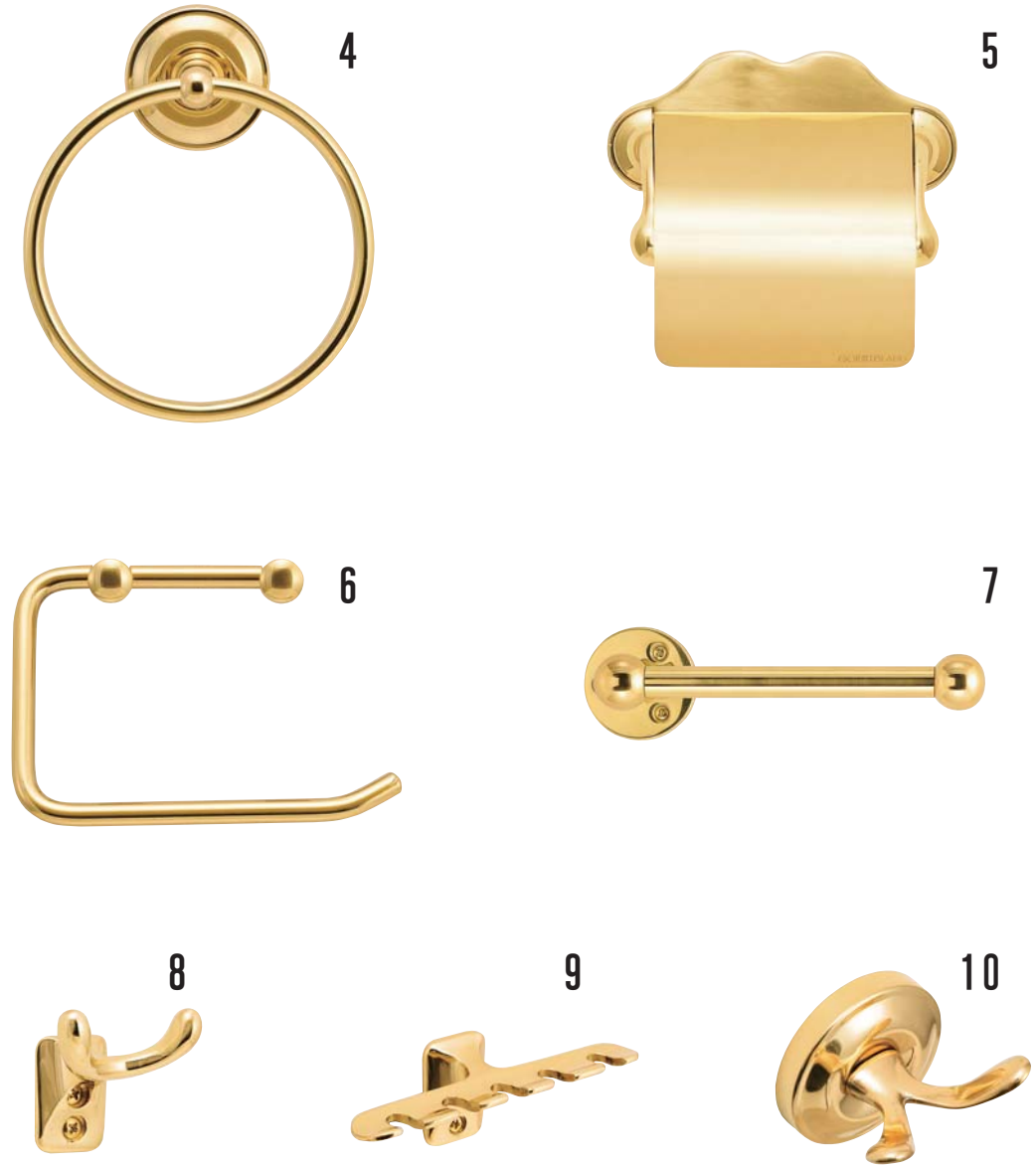
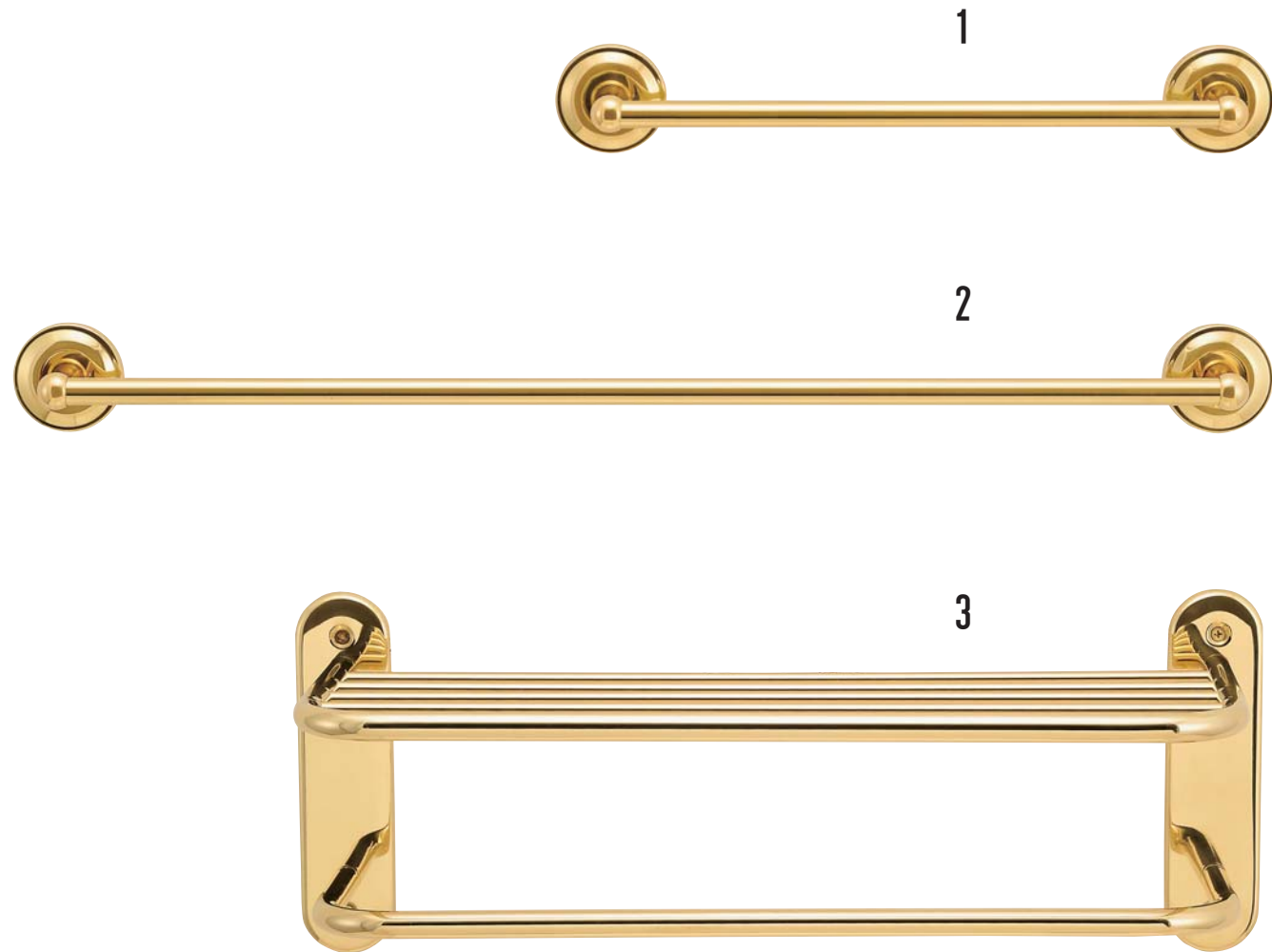

何も足さず、何も引かず・・・そんなスタイルで飽きの来ないデザインが魅力的なスタンダードシリーズ。昔からよく見かける、定番の形です。アンティークな雰囲気にも、モダンな空間にも、違和感なく溶け込んでいきます。手軽に、カジュアルに、本格的な真鍮サニタリーアイテムを楽しんでください。カラーは、真鍮ゴールドの輝きが美しい「真鍮クリア仕上げ」シルバーの「クロームメッキ仕上げ」アンティーク調の色彩が味わい深い「古色仕上げ」象牙のような白さの「古白色仕上げ」の4色をご用意しています。

01. フェイスタオルを掛けるのに丁度いい36cmのタオルバー 02. バスタオルを掛ける68cmのロングタイプのタオルバー 03. あいた空間を上手に使える便利な大型のタオル棚。下段はハンガーも掛けられる奥行のある仕様。 04. 使いやすいミドルサイズのタオルリング、キッチンにもおすすめ。 05. どこか懐かしいデザインに安心感があるトイレペーパーホルダー。芯棒はバネ式でペーパーの交換も簡単です。 06. シンプルなカバースタイルのトイレペーパーホルダー。モダンな雰囲気です。 07. 芯棒のみの究極にシンプルなトイレペーパーホルダー。縦付けにしてペーパーストッカーとしてもおすすめです。 08. 安全カミソリを掛けることができる、シェイプホルダー 09. ハブラシを5本掛けることができる、ハブラシホルダー 10. タオルだけで無く上着をかけたリ、バスローブを掛けたりも出来る便利なフック。トイレのドアに取り付けるのもおすすめです。 ※01.02.04. は別売りの石膏ボード取付部品 PL4 (640517) を使用すると石膏ボード面への取付が可能。

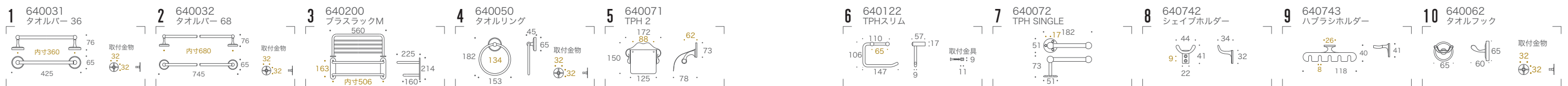



**C CHROME**  
クローム



**A ANTIQUE**  
古色



**W WHITE ANTIQUE**  
古白色







**1** 640713 TPH ガラスシェルフ W

**2** 640714 TPH ガラスシェルフ W AN

**3** 640715 TPH ガラスシェルフ W WAB

**4** 640716 TPH ガラスシェルフ W BK

**5** 640717 TPH ガラスシェルフ W PBL

**NEW ITEM × DOUBLE SHELF**



300  
130  
40 134

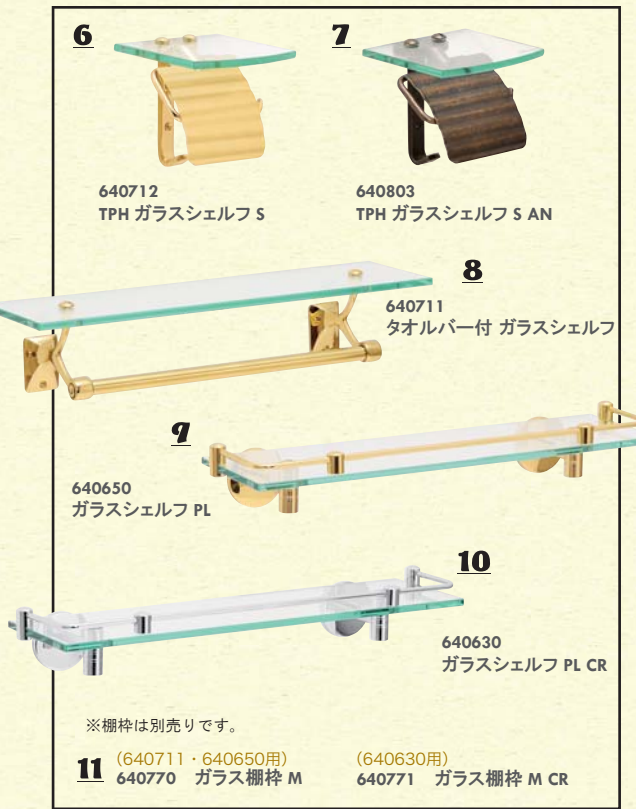

**6** 640712 TPH ガラスシェルフ S

**7** 640803 TPH ガラスシェルフ S AN

**8** 640711 タオルバー付 ガラスシェルフ

**9** 640650 ガラスシェルフ PL

**10** 640630 ガラスシェルフ PL CR

**11** (640711・640650用) 640770 ガラス棚枠 M (640630用) 640771 ガラス棚枠 M CR

※棚枠は別売りです。

**INTERIOR MIRROR**

**12** 670610 ミラースイング 2 CR

**13** 670050 ● 丸窓ミラー L

裏面は拡大鏡。鏡面を回転して使用可能。

船舶の丸窓がモチーフのミラー開閉可能。



150 120 40 134



300 220 107 237 320 440 (可動可能)

拡大鏡 (約3倍)



開閉 292 56 125 96 27 35

強化ガラス7.7mm

ミラー径190mm 約1.4kg

**11** オプション棚枠

469 103 103 20

強化ガラス7.7mm



**2** **ANGEL SERIES**

640211 エンジェル タオルリング

640212 エンジェル タオルリング S

640073 TPH エンジェル

640208 エンジェル タオルバー S

640210 エンジェル タオルバー M





**1** **STANDARD SERIES**

640407 スタンドタオルリング

640408 スタンドタオルリング CR

**3** **SHELL**

640057 タオルリング シェル S

**4** **WOOD**

640220 ウッドタオルバー 45

640222 ウッドタオルバー 70

640224 ウッドタオルバー 45 AN

640226 ウッドタオルバー 70 AN









耐荷重 約5kg

リングは可動式

取付金物

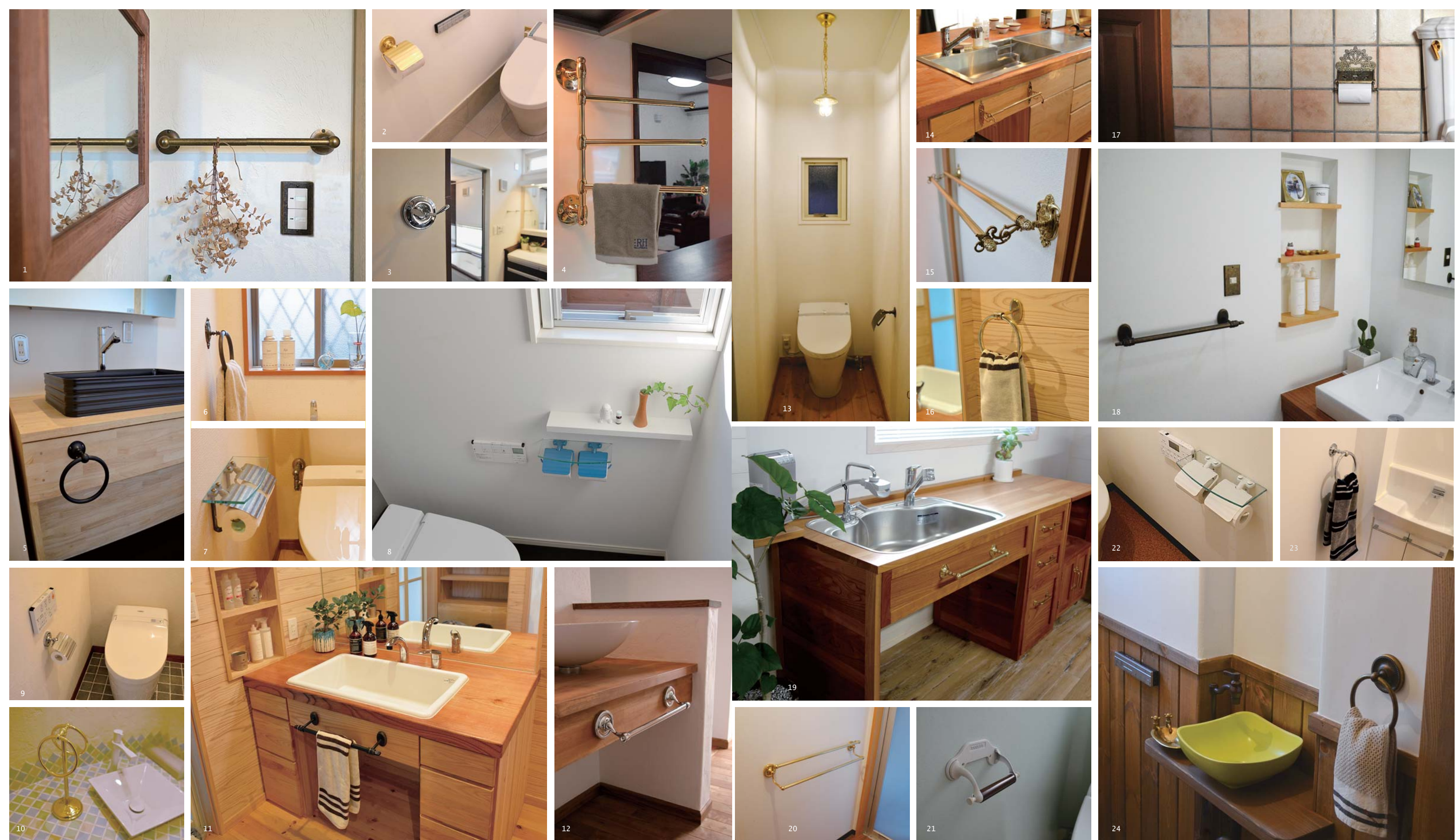



1. 640822 タオルバー 36 SB AN & 790221 スイッチプレート PC AN 2. 640124 TPH PB 3. 640008 タオルフック CR 4. 640087 スイングタオルバー 3 5. 640851 タオルリング SB BK 6. 640360 タオルリング AR AN 7. 640714 TPH ガラスシェルフ W AN 8. 640717 TPH ガラスシェルフ W PBL 9. 640017 TPH PB CR 10. 640407 スタンドタオルリング 11. 640378 タオルバー 36 PL BK 12. 640731 タオルバー 36 PB CR

13. 640821 TPH SB AN & 700556 P1760 CL 14. 640303 タオルバー 36 CL 15. 640354 ダブルタオルバー 68 AR 16. 640340 タオルリング PL 17. 640301 TPH CL DC 18. 640346 タオルバー 36 PL AN & 790051 スイッチプレート PL 01 AN & 660970 額泉 タテ M 19. 640812 タオルバー 36 SB & 620199 ハンドル丸 L 20. 640796 ダブルタオルバー 68 PB 21. 640320 TPH CL WAB 22. 640715 TPH ガラスシェルフ W WAB 23. 640815 タオルリング SB CR 24. 640775 タオルリング PB S AN & 660980 バスタブトレー

# In around the Sanitary room...

GORIKI ISLAND vol 20

Category; **SANITARY**   
**FURNITURE**





610276 フック CL シングル L

Summit of all hooks.



普遍的なアンティークフック  
STANDARD HOOK

スタンダードシリーズはどこにでもあるような当たり前のデザインのフックです。この形は古くから使われ続け、これ以上改良の必要がないところまで来た、フックのデザインの一つの到達点。目立たないけれど、使い心地は最高のフック。時間をかけて使い込むほどに熟成されていく真鍮製のフック。未永くお付き合いいただけます。



カラーも充実、シーンに合わせて選べるフック  
STANDARD HOOK

使いたい物を使いたい場所の近くに掛けて置く、当たり前ですが毎日使うものはいつも決まった場所があると便利です。毎日使うものだから、使う場所、掛ける物に合わせて丁度いいフックを選びたい。そんな思いを叶えるために6色のカラーを揃えました。定番とも言えるデザインはどんな場所でも違和感がなく、豊富なカラーバリエーションを生かせば、使い方も広がります。

COLOR and ITEM No.

1. フック CF シングル S PL 610268 *1~4 ハンガーボルト付属	2. フック CF シングル M PL 610269	3. フック CL シングル S CL 610274	4. フック CL シングル L CL 610276
5. フック シングル 34 PL 610231	6. フック シングル 40 PL 610232	7. フック シングル 46 PL 610233	8. フック ダブル S PL 610234



PL 真鍮磨き仕上げ (真鍮独特の色の变化があります) CL クリア仕上げ (クリアコートで変色を抑えた仕上げ)

COLOR and ITEM No.

1. フック シングル CL 610410 CR 610610 AB 610837 AN 610031 WAB 610051 BK 610935	2. フック 010 CL 610415 CR 610615 AB 610838 AN 610035 WAB 610055 BK 610936	3. フック LS CL 610273 CR 610618 AB 610851 AN 610044 WAB 610064 BK 610923	4. フック ダブル CL 610400 CR 610600 AB 610830 AN 610030 WAB 610050 BK 610920	5. フック シングル ML CL 610412 CR 610617 AB 610852 AN 610043 WAB 610063 BK 610922	6. フック 015 CL 610416 CR 610616 AB 610839 AN 610036 WAB 610056 BK 610921
--	---	--	---	---	---



# PLASTER



## POINT

- 1 ビスの効かない石膏ボードへの取付が可能
- 2 もちろん通常の木材壁面にも取付可能
- 3 目的に合わせられる豊富なバリエーション

- A: 610880 PB フック BS  
W18 / H18 / D20  
クリアー仕上げ
- B: 610975 PB フック シングル SS  
W15 / H30 / D11  
クリアー仕上げ
- C: 610979 PB フック ダブル 2  
W18 / H72 / D64  
クリアー仕上げ
- D: 610978 PB フック ダブル  
W71 / H60 / D33  
クリアー仕上げ
- E: 610882 PB フック ROSE  
W18 / H18 / D24  
クリアー仕上げ
- F: 610976 PB フック シングル S  
W18 / H45 / D21  
クリアー仕上げ
- G: 610977 PB フック シングル M  
W16 / H60 / D34  
クリアー仕上げ

## 石膏ボードや薄い壁にも 取付が可能な中軽量物用の 多用途フック

The modern hooks  
Produced by GORIKI ISLAND

薄い壁やプラスターボードにも簡単に取付！  
アンティークな雰囲気だけど現代的なフック

現代の家の壁はほとんど石膏ボード（プラスターボード）が使われている。石膏ボードは燃えないし、吸湿性もあるから家の内壁に最適の素材。しかし、壁に何かを取り付ける時は要注意。画紙でカレンダーやポスターを付ける程度なら問題ないけど、木ネジで締め込んでもボロボロと崩れてしまってビスが効かないのが難点。そんな時に活躍する、現代の住まいに合わせたフックたちです。

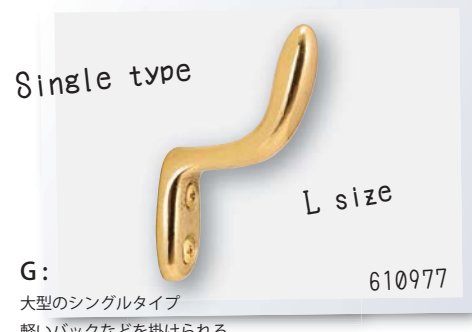
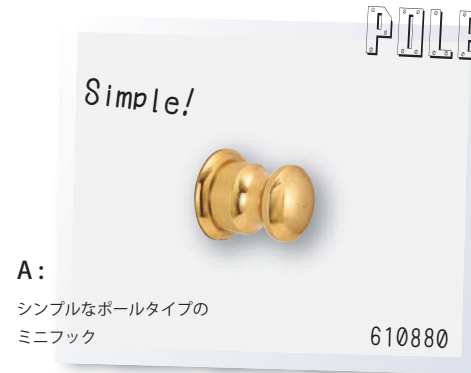

## 好きな写真は 気に入ったフォトフレームへ 壁には真鍮製のフックで飾る

Hook for light-weight architraves  
Made in ITALY

たくさんの思い出とシーンを  
壁いっぱい飾ってみよう

TVや雑誌を見ていると、外国の家の中にはたくさんの写真が壁に飾ってあるのを見かける。写真の中は風景だけではなく、人をうつした写真が多い。大切な人の何気ない日常の写真も時を経ることで、かけがえのない写真へと昇華してゆきます。時間を掛けて味わいを増していく真鍮製のフックは大切な写真を飾るのに相応しい素材。フォトフレーム用のフックは真鍮を磨いただけの仕上げ、時とともに変色し、時間を刻んでゆきます。

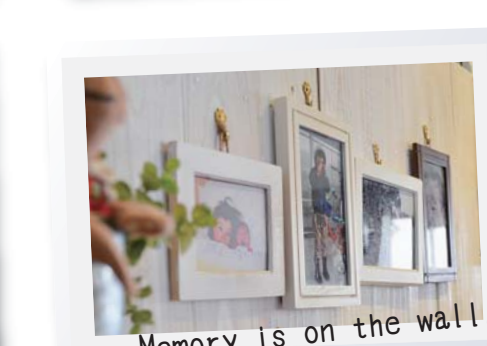

# PHOTO FRAME

## POINT

- 1 色調が変化していく真鍮磨き仕上げ
- 2 イタリア製 デザイン性の高いフック
- 3 写真以外にもいろいろ掛けて飾ってみよう

- H: 610985 フック リリー SSSS 3P  
W13 / H25 / D5  
真鍮磨き仕上げ Made in Italy
- I: 610984 フック エンジェル SS  
W30 / H37 / D6  
真鍮磨き仕上げ Made in Italy
- J: 610863 フック PAZ SSS 2P  
W15 / H27 / D7  
真鍮磨き仕上げ Made in Italy
- K: 610860 フック CLV SSS 2P  
W14 / H26 / D7  
真鍮磨き仕上げ Made in Italy
- L: 610988 フック リボン S  
W51 / H30 / D7  
真鍮磨き仕上げ Made in Italy
- M: 610986 フック リリー SSS 2P  
W16 / H32 / D7  
真鍮磨き仕上げ Made in Italy
- N: 610987 フック ARB  
W37 / H51 / D7  
真鍮磨き仕上げ Made in Italy

\* クリアー仕上げ (クリアーコートで変色を抑えた仕上げ)

\* 真鍮磨き仕上げ (真鍮独特の色の変化があります)



3 size 6 colrs

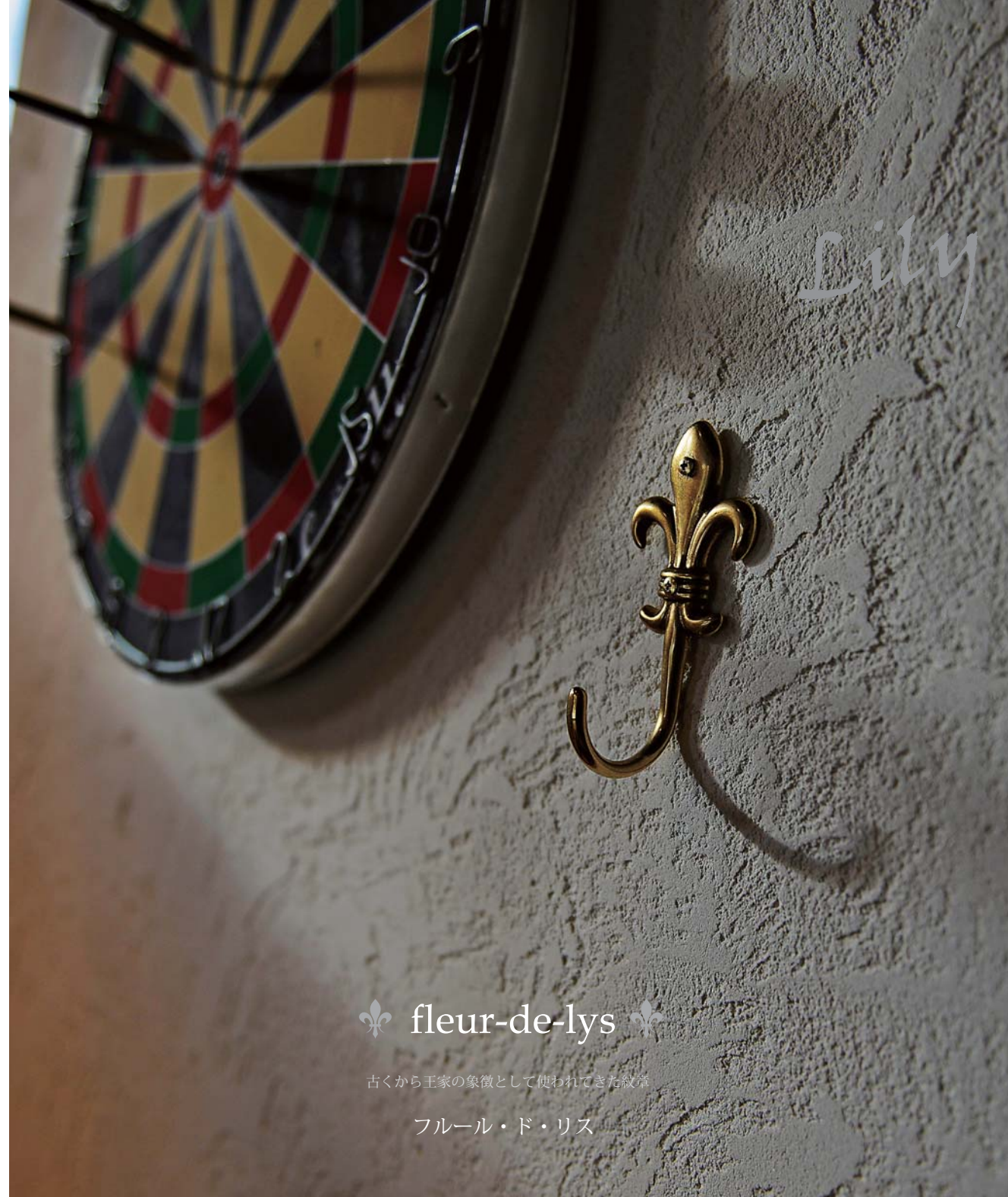

fleur-de-lys

古くから王家の象徴として使われてきた紋章

フルール・ド・リス

百合の花を象った紋章、ジャンルを問わず様々な分野でデザインの一部として使われています。この紋章はフルール・ド・リス (Fleur-de-lys) と呼ばれ、フランス語で「百合の花」を意味します。実際は日本で言う百合の花ではなく、アイリス（アヤメ）を指すとも言われています。そういえばハナショウブにも似ていますね。

フルール・ド・リスの紋章がいつの時代に生まれたのか、はっきりとした説はなく、エジプトやメソポタミア文明のころから工芸品のなかに装飾的、象徴的に用いられていたようです。中世からはフランスの王家が「フルール・ド・リス」を紋章として採用し、王家の象徴とした経緯もあり、フランスを象徴する紋章としてヨーロッパ全土に広がっていきました。それ故フランスにちなんだ物にはフルール・ド・リスがよく描かれています。フランス革命まではフランスの国旗の中に描かれていたそうです。フランス以外の国、イタリアのフィレンツェでは都市の紋章として、アメリカへ移住したフランス移民とともにケベック州の紋章になったりしています。時代が進むにつれて「フルール・ド・リス」は様々な組織の紋章デザインとして使われるようになり、世界中に広がっていきます。

フルール・ド・リスを見ると、高貴で可憐な印象を受けるのは、アイリスの花を美しく様式化したデザインと、古くからフランス王家の象徴だった歴史があるからですね。フルール・ド・リスとは言いにくいので、私達はこの紋章を象ったフックを「リリーのフック」と呼んでいます。リリーのフックはゴージャスなインテリアでも特に人気の高いシリーズです。真鍮素材で出来たリリーのフックは何世紀に渡ってヨーロッパの人々が使い続けてきたフック。変わらない、変えてはいけない、そんな伝統を象徴するようなフックです。

日本の町並みと違って、ヨーロッパの人々は何百年も前の町並みを修復し、次の世代へと受け継ぎながら暮らしています。そんな人々の先祖からの歴史と伝統を大切にしたいを、こんな小さなフックからでも感じることができます。

Goriki Island Fleur-de-lys

COLORED FINISH

6色の華やかなフックで壁をコーディネート



PL

LILY S

フックリリー S  
W17 / H35 / D13  
PL 610180  
CR 610680  
AB 610846  
AN 610045 NEW  
WAB 610071 NEW  
BK 610930



WAB

LILY M

フックリリー M  
W25 / H53 / D25  
PL 610188  
CR 610681  
AB 610847  
AN 610046 NEW  
WAB 610072 NEW  
BK 610931



AN

LILY L

フックリリー L  
W35 / H75 / D30  
PL 610189  
CR 610682  
AB 610848  
AN 610047 NEW  
WAB 610073 NEW  
BK 610924 NEW



LILY LL

フックリリー LL  
W48 / H100 / D39  
PL 610184  
made in Italy



LILY

フックリリー  
W20 / H44 / D16  
PL 610181  
made in Italy

WAB



2016 New color



PL



AB



6 colors

AN



2016 New color



CR



BK

Goriki Island Fleur-de-lys

POLISHED FINISH

イタリアの名品 シンプルな磨き仕上げ



### HOOK OWL S

610902 フックフクロウS  
W 29 / H 54 / D 20  
Clear coat finish **CL**



### HOOK SUN S

610904 フックSUN S  
W 37 / H 51 / D 19  
Clear coat finish **CL**



### HOOK CAT SS

610483 フックキャットSS  
W 21 / H 41 / D 33  
Clear coat finish **CL**



### HOOK OWL SS

610484 フックフクロウSS  
W 20 / H 40 / D 32  
Clear coat finish **CL**



### HOOK LEAF S

610592 フックリーフS  
W 50 / H 73 / D 32  
Polished finish **PL**  
Made in ITALY



### HOOK HORSE HEAD S

610016 フックホースヘッドS  
W 28 / H 90 / D 55  
Polished finish **PL**  
Made in ITALY



## CHARACTER HOOK

動物や天使など様々なキャラクターを模したフック



### HOOK ANGEL

610185 フックエンジェル  
W 93 / H 110 / D 35  
Polished finish **PL**  
Made in ITALY



### HOOK OWL L

610277 フックフクロウ  
W 65 / H 116 / D 12  
Polished finish **PL**  
Made in ITALY



### HOOK ANGEL S

610901 フックエンジェルS  
W 48 / H 54 / D 19  
Clear coat finish **CL**



### HOOK BEAR S

610903 フックベアーS  
W 28 / H 47 / D 20  
Clear coat finish **CL**



### HOOK RAD

610260 フックラット  
W 61 / H 70 / D 32  
Polished finish **PL**  
Made in ITALY



### HOOK ANCHOR S

610100 フックイカリS  
W 32 / H 66 / D 21  
Polished finish **PL**  
Made in ITALY



### HOOK SHELL SS

610347 フックシェルSS  
W 44 / H 44 / D 31  
Polished finish **PL**  
Made in ITALY



### HOOK MELODY B

610448 フックメロディB  
W 44 / H 115 / D 32  
Clear coat finish **CL**

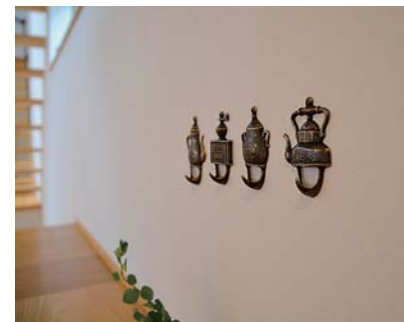

PL 真鍮磨き仕上げ (真鍮独特の色の变化があります)

CL クリアー仕上げ (クリアーコートで変色を抑えた仕上げ)

## CHARACTER SET HOOK

同じテーマのフックを組み合わせせてセットにしたフック



### HOOK STAR SET 3

610584 フックSTAR SET3  
W 40-55 / H 74 / D 12  
Polished finish **PL**  
Made in ITALY



### HOOK CAT 2

610278 フックキャット2ペア  
W 38 / H 85 / D 20  
Polished finish **PL**  
Made in ITALY



### HOOK CAFE 4SET

910099 フックカフェ4SET  
W 45-55 / H 78-89 / D 16-18  
Clear coat finish **CL**  
Made in ITALY



### HOOK CAFE 4SET AN

910100 フックカフェ4SET AN  
W 45-55 / H 78-89 / D 16-18  
Antique finish **AN**  
Made in ITALY



### HOOK CHILD SET

610563 フックチャイルドSET  
W 36 / H 91 / D 15  
Polished finish **PL**  
Made in ITALY





**KEYHOOK BRASS PLATE 5**

610070 キーフック BP5  
W 168 / H 18 / D 27  
Clear coat finish **CL**

コンパクトなスモールサイズの5連フック  
細かな物もきれいに掛けて整理できる



**KEYHOOK BRASS PLATE 4**

610065 キーフック プラスプレート 4連  
W 190 / H 38 / D 38  
Clear coat finish **CL**

シンプルなプレートタイプの4連のフック  
美しい鏡面仕上げのミドルサイズのキーフック



**HOOK KEY 4**

910002 フック KEY4  
W 240 / H 84 / D 15  
Clear coat finish **CL**

Made in ITALY  
遊び心あるKEYをかたどった4連のフック  
壁を飾るインテリアとしてもおすすめ



**HOOK POLE M**

フック ポールM  
W 28 / H 28 / D 50  
**CL** 610187  
CR 610687  
AB 610850  
AN 610042  
WAB 610062

ハンガーも掛けやすい  
ミドルサイズのポールフック 全5色



**HOOK POLE S**

フック ポールS  
W 18 / H 18 / D 30  
**CL** 610186  
CR 610686  
AB 610849  
AN 610041  
WAB 610061

ストラップなど軽量な物を掛ける  
スモールサイズのポールフック 全5色



**HOOK POLE CE M**

フック ポールCEM  
W 25 / H 25 / D 60  
**CL** 610211  
CR 610688

白い陶器のボールがアクセント  
ハンガーを掛けるの使いやすい  
ミドルサイズのポールフック 全2色

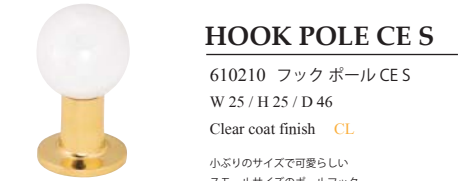

**HOOK POLE CE S**

610210 フック ポールCE S  
W 25 / H 25 / D 46  
Clear coat finish **CL**  
小ぶりのサイズで可愛い  
スモールサイズのポールフック



**HOOK CEILING SS**

610911 フック シーリングSS  
W 23 / H 30 / D 34  
Clear coat finish **CL**

シンプルで使いやすいシーリング（天井）フック



**HOOK ROTATION**

610982 フック 回転  
W 35 / H 48 / D 40  
Clear coat finish **CL**

梁の側面や傾斜面で使用する、自在可動タイプの  
シーリングフック



**HOOK CEILING S**

610908 フック シーリングS  
W 58 / H 45 / D 34  
Clear coat finish **CL**

ダブルフックのシーリングフック

**HOOK KEYHOLL 5**

910001 フック キーホール5  
W 104 / H 138 / D 34

Clear coat finish **CL**

Made in ITALY

まさに鍵を掛けるためのデザイン。  
5連のフックでコンパクトに鍵を整理

**KEY HOOK**

鍵を掛ける鍵のフック、出かける前に忘れないように  
玄関まわりを飾るように付けてみたい

**CURTAIN HOOK**

カーテン選びも楽しいけれど、合わせるカーテンフックも  
雰囲気にあわせて選んでみたい  
カラーも充実した真鍮製のカーテンフック

**HOOK CURTAIN S**

フック カーテンS  
W 15 / H 55 / D 20

**CL** 610906  
CR 610622  
AB 610854  
AN 610039  
WAB 610059  
BK 610941

薄手のカーテンにシンプルで使いやすい  
スモールサイズのカーテンフック  
全6色の豊富なカラー



**HOOK CURTAIN M**

フック カーテンM  
W 21 / H 55 / D 33

**CL** 610907  
CR 610623  
AB 610855  
AN 610049  
WAB 610075  
BK 610942

厚手のカーテンもしっかりと  
キャッチする湾曲したフックが特徴  
ミドルサイズのカーテンフック 全6色



**HOOK CURTAIN LILY**

610970 フック カーテン リリー  
W 26 / H 65 / D 28  
Clear coat finish **CL**

リリー（ユリの花）をモチーフにしたカーテンフック  
伝統的で高貴なデザイン



**HOOK CURTAIN ROSE**

610971 フック カーテンバラ  
W 35 / H 65 / D 26  
Clear coat finish **CL**

バラの花をデザインした華やかなカーテンフック  
ツルの部分も小さなフックになっている

**POLE HOOK**

シンプルでおしゃれなポールタイプのフック

**GARDEN HOOK**

プランターを吊り下げたりする屋外用の大型フック



**BRACKET S**

610909 ブラケットS  
W 13 / H 63 / D 93  
Polished finish **PL**

シンプルで小ぶりのガーデンフック



**BRACKET 3**

610750 ブラケット3  
W 52 / H 64 / D 200  
Polished finish **PL**

頑丈でしっかりとした作りの  
大型ガーデンフック

**CEILING HOOK**

天井や梁に取り付ける、吊り下げ物専用のフック



**G HOOK PL1BS**

610569 Gフック PL1BS  
W 20 / H 170 / D 130  
Polished finish **PL**

プランターを掛けたり、オイルランプを吊ったり  
反転させれば水巻のホースを掛けたりもできる  
汎用性の高いガーデンフック



**HOOK WALL**

610230 フック ウォール  
W 29 / H 185 / D 195  
Clear coat finish **CL**

優雅なデザインでプランターを  
吊り下げるのに丁度いい大型のガーデンフック



## Coat hook



### All 6 Colors

- 1: フックコート M  
W32 / H85 / D76

CL 610430  
CR 610632  
AB 610843  
AN 610037  
WAB 610057  
BK 610937

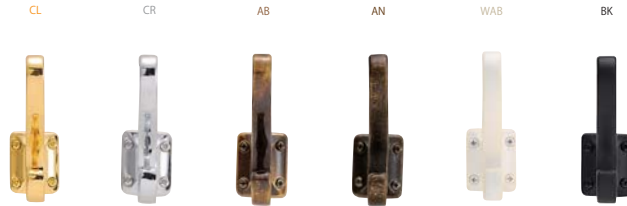

- 2: フックコート CL  
W27 / H105 / D76

CL 610959  
CR 610619 NEW  
AB 610841 NEW  
AN 610040  
WAB 610060  
BK 610939 NEW



- 3: フックコート S  
W28 / H80 / D77

CL 610440  
CR 610642  
AB 610845  
AN 610038  
WAB 610058  
BK 610938



- 4: フックコート CM  
W38 / H130 / D90

CL 610421  
CR 610621 NEW  
AB 610840 NEW  
AN 610048 NEW  
WAB 610074 NEW  
BK 610940 NEW



## Folding

- A. 610961 フックコート 回転3段  
W26 / H67 / D90 PL
- B. 610960 フックコート 回転2段  
W95 / H144 / D108 PL
- C. 610422 フックコート FLD  
W46 / H72 / D125 CL
- D. 610140 フックコート 4連  
W40 / H135 / D140 CL
- E. 610130 フックコート 3連  
W38 / H82 / D100 CL

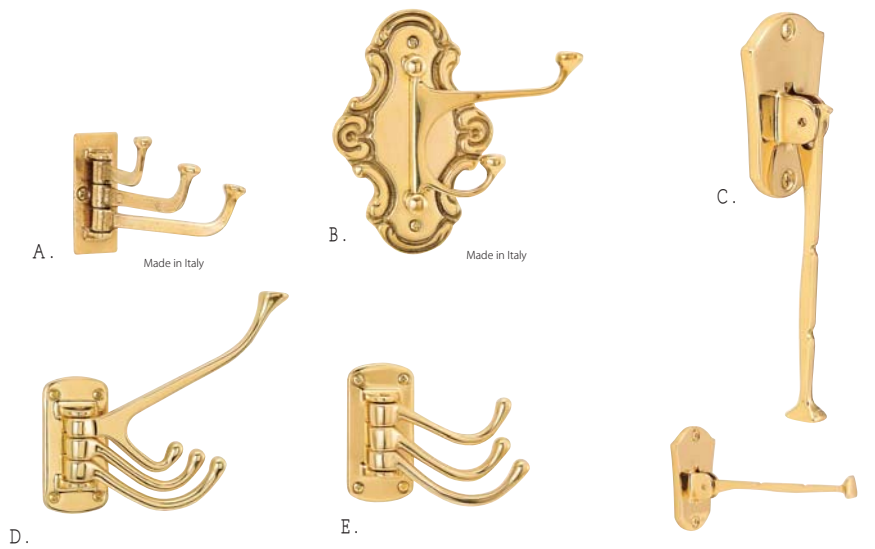

## Wood base

- F. 610353 台付コートフック M4  
W700 / H100 / D95 CL
- G. 610355 台付コートフック CM4  
W700 / H130 / D107 CL
- H. 610351 台付コートフック PM4  
W780 / H60 / D65 CL
- I. 610352 台付コートフック M3  
W600 / H100 / D95 CL
- J. 610354 台付コートフック CM3  
W600 / H130 / D107 CL
- K. 610350 台付コートフック CM3  
W540 / H60 / D65 CL



## Rose

- L. 610023 コートフックローズ3  
W378 / H95 / D48 PL



## Mini

- M. 610905 フックコート MS  
W12 / H49 / D44 CL



## Hanger

- N. 610425 フックコート SM  
W27 / H110 / D78 CL

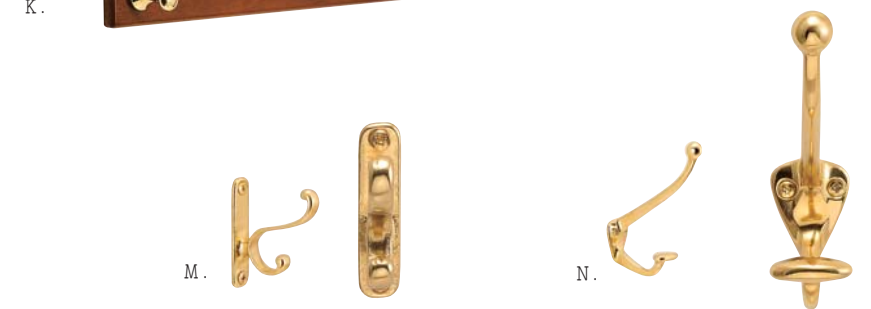

PL 真鍮磨き仕上げ (真鍮独特の色があります)  
CL クリアー仕上げ (クリアーコートで色を抑えた仕上げ)



# PIPES and BRACKETS

## 【 魅せるパイプとパイプ受け 】

真鍮で作られたパイプとパイプ受けは魅せたい場所にこそ使ってほしいアイテム。  
パイプとブラケットを組み合わせることで、ハンガーパイプやカーテンレールはもちらん手すりやタオルバーなどアイデア次第で使い方は様々。  
取付けたい場所に合わせてパイプの直径、長さ、カラーとブラケットをカスタマイズすれば、ピッタリのものが出来上がります。

ITEM. 01

パイプ

### 『用途に合わせたサイズ選び』

《 直径 》 16 mm, 19 mm, 25 mm  
《 長さ 》 450 mm, 900 mm ※金ノコなどで必要な長さにカットできます。  
《 カラー 》 真鍮磨き仕上げ, 真鍮クローム仕上げ (19 mmのみ), 真鍮古色仕上げ (PL) (ICR) (IAN)



長さ 45cm	長径	長さ 90cm
<ul style="list-style-type: none"> <li>620631 パイプ 16 450</li> <li>620639 パイプ 16 450 AN</li> </ul>	φ16	<ul style="list-style-type: none"> <li>620632 パイプ 16 900</li> <li>620621 パイプ 16 900 AN</li> </ul>
<ul style="list-style-type: none"> <li>620647 パイプ 19 450</li> <li>620601 パイプ 19 450 CR</li> <li>620603 パイプ 19 450 AN</li> </ul>		φ19
<ul style="list-style-type: none"> <li>620649 パイプ 25 450</li> <li>620622 パイプ 25 450 AN</li> </ul>	φ25	

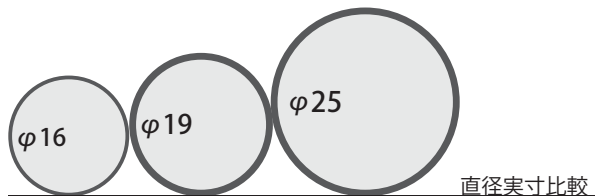

ITEM. 02

ソケット

### 『内壁や窓枠にはこの形』

家具やクローゼット内のハンガーパイプやカーテンレールとして取付ける際に、OPEN タイプならカーテンの取り換えも簡単。



<ul style="list-style-type: none"> <li>620610 ソケット 19 CLOSE</li> <li>620613 ソケット 19 CLOSE AN</li> </ul>	φ19	<ul style="list-style-type: none"> <li>620611 ソケット 19 OPEN</li> <li>620614 ソケット 19 OPEN AN</li> </ul>
<ul style="list-style-type: none"> <li>620626 ソケット 25 CLOSE</li> <li>620627 ソケット 25 CLOSE AN</li> </ul>		φ25

ITEM. 03

ブラケット

### 『丸いフォルムのスタンダード』

壁面用ハンガーパイプや直径 25 mm タイプなら手すりとして取付ける際に、パイプが長い場合は中間にポストを入れて補強を。

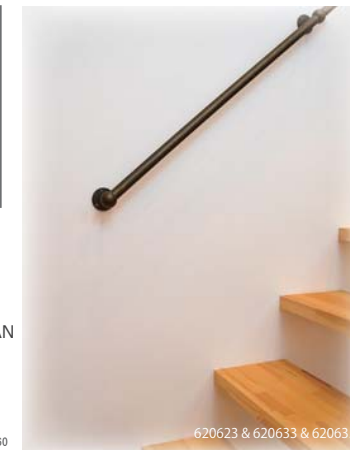

<ul style="list-style-type: none"> <li>620612 ブラケット 19</li> <li>620615 ブラケット 19 AN</li> </ul>	φ19	<ul style="list-style-type: none"> <li>620616 ポスト 19</li> <li>620617 ポスト 19 AN</li> </ul>
---	-----	---

<ul style="list-style-type: none"> <li>620630 ブラケット 25</li> <li>620633 ブラケット 25 AN</li> </ul>	φ25	<ul style="list-style-type: none"> <li>620634 ポスト 25</li> <li>620635 ポスト 25 AN</li> </ul>
---	-----	---

ITEM. 04

ブラケット S

### 『菱形の台座と短いアームでスッキリと』

壁面用ハンガーパイプやタオルバーに。奥行を取らないので狭い場所にもおすすめ。パイプが長い場合は中間にポストを入れて補強を。



<ul style="list-style-type: none"> <li>620640 ブラケット S 16</li> <li>620624 ブラケット S 16 AN</li> </ul>	φ16	<ul style="list-style-type: none"> <li>620641 ポスト S 16</li> <li>620644 ポスト S 16 AN</li> </ul>
---	-----	---

<ul style="list-style-type: none"> <li>620605 ブラケット S 19</li> <li>620606 ブラケット S 19 CR</li> <li>620607 ブラケット S 19 AN</li> </ul>	φ19	<ul style="list-style-type: none"> <li>620608 ポスト S 19</li> <li>620609 ポスト S 19 CR</li> <li>620619 ポスト S 19 AN</li> </ul>
---	-----	---

<ul style="list-style-type: none"> <li>620642 ブラケット S 25</li> <li>620645 ブラケット S 25 AN</li> </ul>	φ25	<ul style="list-style-type: none"> <li>620643 ポスト S 25</li> <li>620646 ポスト S 25 AN</li> </ul>
---	-----	---





## STANDARD KNOB

{スタンダードツマミ}

使いやすい道具を追求していくとそぎ落としの形にたどり着く。スタンダードは設置のイメージがしやすくDIY気分を高めてくれる。素材にこだわりたい方にはおすすめ。



Item Variation

洗練された普遍的なデザインが魅力

{TYPE A}

おおぶりにざりがある、重量扉向け

25 / 620400 ツマミ 31 25, 620304 ツマミ 31 25 AN, 620324 ツマミ 31 25 WAB  
32 / 620401 ツマミ 31 32, 620305 ツマミ 31 32 AN, 620325 ツマミ 31 32 WAB  
38 / 620402 ツマミ 31 38, 620306 ツマミ 31 38 AN, 620326 ツマミ 31 38 WAB

{TYPE B}

球体がかわいらしい、軽量扉や小さな引出しにお似合い

16 / 620408 ツマミ 115 16, 620785 ツマミ 115 16 AN, 620366 ツマミ 115 16 WAB  
20 / 620409 ツマミ 115 20, 620786 ツマミ 115 20 AN, 620367 ツマミ 115 20 WAB  
25 / 620410 ツマミ 115 25, 620301 ツマミ 115 25 AN, 620321 ツマミ 115 25 WAB

{TYPE C}

円盤状の持ち手は小さいながらも力が入りやすく万能的

15 / 620412 ツマミ R15 15, 620782 ツマミ R15 15 AN, 620368 ツマミ R15 15 WAB  
21 / 620762 ツマミ R15 21, 620783 ツマミ R15 21 AN, 620369 ツマミ R15 21 WAB  
28 / 620763 ツマミ R15 28, 620300 ツマミ R15 28 AN, 620320 ツマミ R15 28 WAB

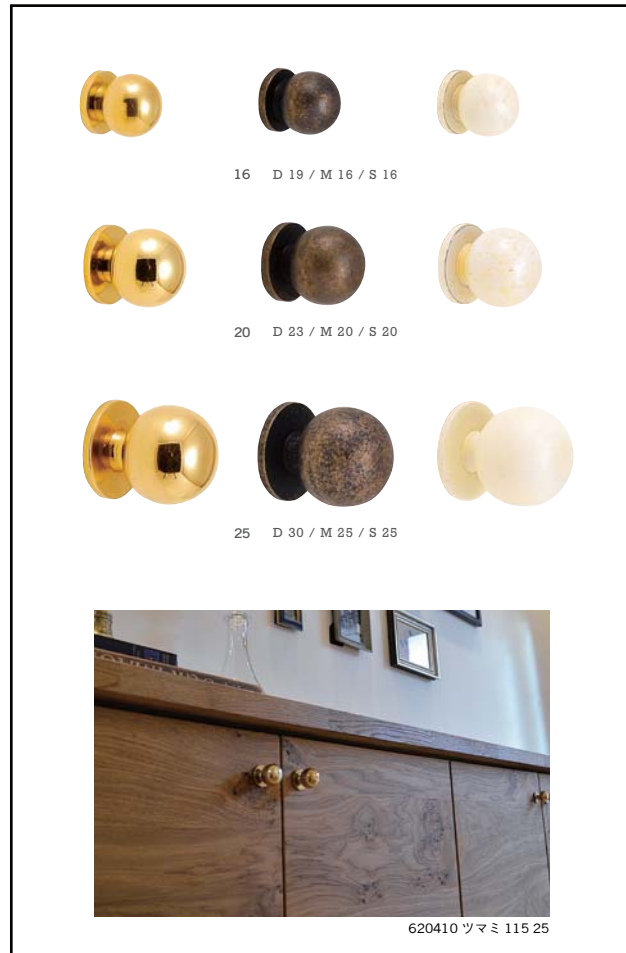

STANDARD  
2.  
ITEM

## DECORATION KNOB

{ 装飾ツマミ }

スタンダードだが、施したデコレーションがフェミニンな中にもひとさじの格好良さをプラス。今季は待望の古色仕上げ、古白色仕上げが加わりラインナップが充実。

TYPE A ツマミ 713



TYPE B ツマミ 丸



TYPE C ツマミ 平



Item Variation

細部が際立つシンプルデザイン

{TYPE A}

花型をあしらった形状、凹凸部の陰影が上品さを演出

20 / 620751 ツマミ 713 20, 620312 ツマミ 713 20 AN, 620353 ツマミ 713 20 WAB  
25 / 620750 ツマミ 713 25, 620313 ツマミ 713 25 AN, 620354 ツマミ 713 25 WAB  
30 / 620749 ツマミ 713 30, 620314 ツマミ 713 30 AN, 620358 ツマミ 713 30 WAB

{TYPE B}

クラシックな半丸型のデザイン、お気に入りのチェストをグレードアップ

S / 620440 ツマミ 丸 S, 620307 ツマミ 丸 S AN, 620327 ツマミ 丸 S WAB  
M / 620439 ツマミ 丸 M, 620308 ツマミ 丸 M AN, 620328 ツマミ 丸 M WAB  
L / 620438 ツマミ 丸 L, 620309 ツマミ 丸 L AN, 620329 ツマミ 丸 L WAB

{TYPE C}

円盤形のデザインこちらは2サイズ展開

S / 620437 ツマミ 平 S, 620310 ツマミ 平 S AN, 620351 ツマミ 平 S WAB  
M / 620436 ツマミ 平 M, 620311 ツマミ 平 M AN, 620352 ツマミ 平 M WAB



STANDARD  
×  
CHARACTER

{スタンダード×キャラクター}

普通さが魅力のスタンダードシリーズ。その対局にあるのがキャラクターシリーズ。バラエティ豊かなデザインはときめきを、またナチュラルな表面の仕上げが癒やしをもたらしてくれます。



25 D 27 / M 25 / S 25

8M D 23 / M 22 / S 14



32 D 34 / M 32 / S 32

8L D 23 / M 28 / S 18

TYPE A

大きめサイズで指がかりが良い形状  
日常使いの場所に向いています

- 25 / 620403 ツマミ 66 25
- 620302 ツマミ 66 25 AN
- 620322 ツマミ 66 25 WAB

- 32 / 620404 ツマミ 66 32
- 620303 ツマミ 66 32 AN
- 620323 ツマミ 66 32 WAB

唯一のイタリア製、縁起の良い  
八角形のデザイン

- 8 / 620431 ツマミ 8M
- 620430 ツマミ 8L
- ※イタリア製



1 W 42 / H 50 / D 20

2 W 35 / H 35 / D 27

3 W 26 / H 32 / D 20

4 W 38 / H 31 / D 30

TYPE B

思いっきり個性を出したい  
ならコレ!

- 620424 ツマミ メープルリーフ
- 620429 ツマミ ローズ
- 620447 ツマミ グレーブ
- 620428 ツマミ ジュロ
- 620445 ツマミ ベア
- 620435 ツマミ カタツムリ
- 620444 ツマミ エンジェル
- 620427 ツマミ ヒトデS
- 620449 ツマミ シェル
- 620448 ツマミ リリー
- 620422 ツマミ フクロウ
- 620420 ツマミ ヒトデM

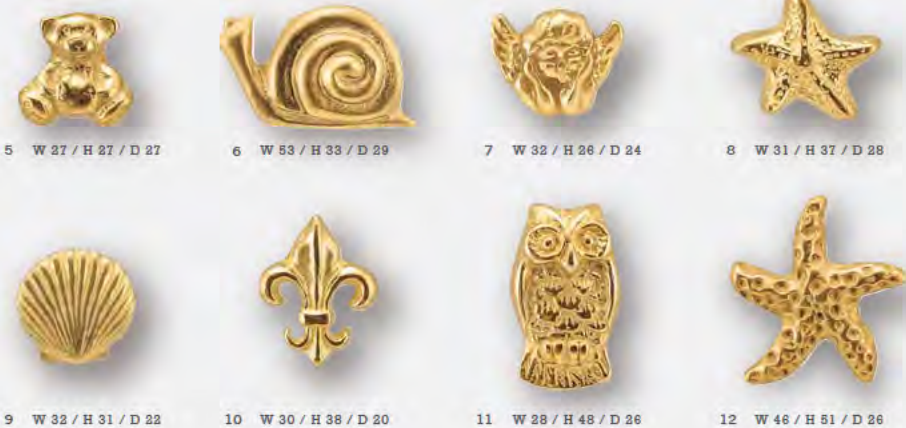

5 W 27 / H 27 / D 27

6 W 53 / H 33 / D 29

7 W 32 / H 26 / D 24

8 W 31 / H 37 / D 28

9 W 32 / H 31 / D 22

10 W 30 / H 38 / D 20

11 W 28 / H 48 / D 26

12 W 46 / H 51 / D 26

CASE A

円形ツマミの場合は  
直径を表示

D 33 / M 30 / S 22

シンプルな円形ツマミは、  
「奥行/ツマミの直径/台座の直径」を  
それぞれ、表記 D/M/S で表しています。

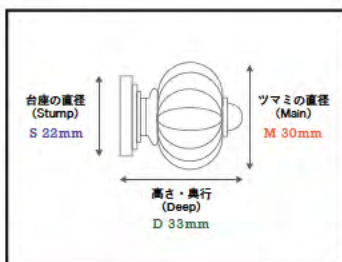

CASE B

円形でないツマミの場合は  
幅、高さ、奥行を表示

W 30 / H 38 / D 20

形状が複雑なツマミは、  
「幅/高さ/奥行」をそれぞれ、表記  
W/H/D で表しています。

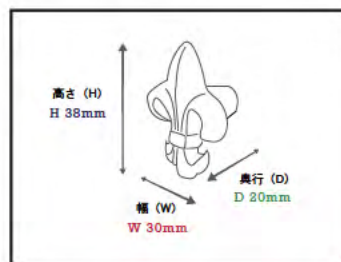

IMAGE

Challenge DIY!!



ツマミを一つ変えるだけで印象がガラッと  
変わります。同じようにしているのに、な  
ぜかおしゃれなあの店はこんな名脇役が密  
かに活躍しているからかも。



付属のボルトはM4(径4mm)という一般的な  
規格。なのでだいたい今使っているものと  
交換が可能なのです。

+Brilliant  
+Crystal knob

TYPE C

キラキラと輝くアクリル部分  
と台座の真鍮部分が調和

- 620761 ツマミ CRS M
- 620780 ツマミ RUD
- 620781 ツマミ STR
- 620756 ツマミ DIA S
- 620757 ツマミ DIA M
- 620758 ツマミ ORE S
- 620759 ツマミ ORE M



1 D 41 / M 29 / S 22

2 D 40 / M 28 / S 22

3 D 40 / M 29 / S 22

4 D 32 / M 25 / S 18

5 D 37 / M 32 / S 22

6 D 28 / M 22 / S 18

7 D 33 / M 30 / S 22

+Glass  
+Knob



1 D 35 / M 21 / S 14

2 D 44 / M 32 / S 18

3 D 30 / M 27 / S 18

4 D 39 / M 32 / S 20

5 D 38 / M 32 / S 17

6 D 46 / M 44 / S 22

TYPE D

耐久性も高く、高  
級志向なガラス製  
2色から好みのカ  
ラーを選択

- 1, RD S / 620900 ガラスツマミ RD S
- 620906 ガラスツマミ RD S CR
- 3, OF S / 620902 ガラスツマミ OF S
- 620908 ガラスツマミ OF S CR
- 5, OR S / 620904 ガラスツマミ OR S
- 620910 ガラスツマミ OR S CR

- 2, RD M / 620901 ガラスツマミ RD M
- 620907 ガラスツマミ RD M CR
- 4, OF M / 620903 ガラスツマミ OF M
- 620909 ガラスツマミ OF M CR
- 6, OR M / 620905 ガラスツマミ OR M
- 620911 ガラスツマミ OR M CR

段付きボルト 4×45

ハンガーボルト 4×25

IDEA

ツマミの取付部品は  
2つのボルトが付属

段付ボルトは板厚に合わせてペンチで折るこ  
とができる優れたもの。引出など裏面から取付  
けが出来るところに使用します。

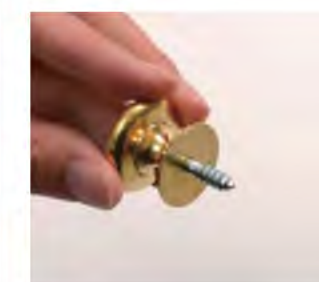

ハンガーボルトは壁面など前からしか取付け  
が出来ない場所に使用します。引手としての  
使用だけでなく、フックのように使うことも  
可能です。



## HANDLES

GI VISUAL/ARMORED  
2016NEW  
2SIZE FITTINGS



PL



AN



WAB

STYLE NO: 450-315-388

### HANDLE CN OVAL M

COLOR-No: PL-620450, AN-620315, WAB-620388

SIZE: W144/H22/D30

NAME: ハンドル CN オーバル M



STYLE NO: 451-316-389

### HANDLE CN ROUND M

COLOR-No: PL-620451, AN-620316, WAB-620389

SIZE: W132/H20/D32

NAME: ハンドル CN ラウンド M



STYLE NO: 452-317-390

### HANDLE CN SQUARE M

COLOR-No: PL-620452, AN-620317, WAB-620390

SIZE: W135/H30/D32

NAME: ハンドル CN スクエア M



ノーマルサイズ(右ページ)

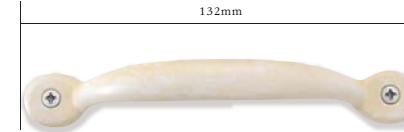

Mサイズ(左ページ)

#### ITEM INFORMATION

### New Size Release

人気のハンドル CN シリーズに一回り大きい「M サイズ」が新発売。サイズはノーマルサイズより約 20%アップし、全長は 132mm ~ 144mm に。少々重い引出しや大きめの扉もしっかり掴むことで、スムーズな開閉が可能になる。キッチンにも使いやすいサイズになりました。

根強い人気の従来サイズにもカラーラインナップが追加され、ますます使い勝手の良さが増しました。

左ページが M サイズ、右ページがノーマルサイズです。



STYLE NO: 442-386-788-766-362-394

### HANDLE CN ROUND

COLOR-No: PL-620442, CR-620386, AB-620788, AN-620766, WAB-620362, BK-620394

SIZE: W113/H16/D26

NAME: ハンドル CN ラウンド



STYLE NO: 443-387-789-767-363-395

### HANDLE CN SQUARE

COLOR-No: PL-620443, CR-620387, AB-620789, AN-620767, WAB-620363, BK-620395

SIZE: W112/H26/D27

NAME: ハンドル CN スクエア



STYLE NO: 441-385-787-765-361-393

### HANDLE CN OVAL

COLOR-No: PL-620441, CR-620385, AB-620787, AN-620765, WAB-620361, BK-620393

SIZE: W123/H19/D24

NAME: ハンドル CN オーバル



# VARIOUS, HANDLES, GOOD, LIFESTYLE

様々な形状、サイズの真鍮製引手。2016年はカラー展開が拡大され、選択の幅が広がったのが嬉しい。



## HANDLE SHELL

貝殻をモチーフにした人気の引き手。なんともいえない異国感がある。新色のブラックはアイアンのようなイメージも出来るトレンドカラー。

COLOR-No: PL-620208, AN-620768, WAB-620364, BK-620397  
SIZE: W102/H48/D23  
NAME: ハンドル シェル

## HANDLE ROUND

シンプルなラウンドタイプはシェルと使い分けたい。大きな引出しは横並びの2連使用でアクセントのプラスがgood。こちらも新色のブラックが追加。

COLOR-No: PL-620209, AN-620769, WAB-620365, BK-620396  
SIZE: W96/H40/D20  
NAME: ハンドル ラウンド



## HANDLE BN11 BL

イタリアの職人が一つ一つ手で塗装を施すオリジナリティの高い商品。塗装を剥ぎとった様な風合いの美しいアンティーク仕上げで、擦色(リャくしょく)仕上げと呼んでいる。

COLOR-No: (top)W-620380,  
(middle)R-620381, (bottom)G-620382  
SIZE: W113/H16/D22  
NAME: ハンドル BN11 BL



## HANDLE LABEL M

ネームカードを入れることの出来る引き手。取付けるだけでヴィンテージ感が増す。色調変化を楽しめる磨き仕上げに加え、今季は人気の古色、古白色仕上げの2色を追加。

COLOR-No: PL-620196, AN-620319, WAB-620392  
SIZE: W60/H52/D18  
NAME: ハンドル ラベル M



## HANDLE LABEL S

Mと比べ高さが小さいSサイズ。多数の引出しが並びMでは少しうるさくなる場合はこちらでアレンジを。今季2色が追加。

COLOR-No: PL-620197, AN-620318, WAB-620391  
SIZE: W59/H39/D18  
NAME: ハンドル ラベル S



## HANDLE 4 HOLE

スタンダードハンドルの中では小ぶりのタイプながら台座部分が大きいのが特徴で、取付けに使う4本のビスもデザインの一部。イタリア製ならではの個性的なハンドル。

COLOR-No: PL-620200  
SIZE: W76/H20/D25  
NAME: ハンドル 4ツアナ

## ENTERTAINING NEW CODE HANDLE



## HANDLE CIRCLE

当社最大級サイズの引き手はM・Lの2サイズ展開。持ち手部分は高さもあり男性でもしっかりと握めるが、丸棒形状なので見た目の印象はすっきりとしている。

COLOR-No: (M)PL-620198, (L)PL-620199  
SIZE: (M)W158/H28/D35, (L)W187/H34/D43  
NAME: ハンドル 丸



## HANDLE 80

太めのボディが重厚感と迫力を演出するが、丸みのあるシルエットがバランスを取るよう中和する。

COLOR-No: PL-620739  
SIZE: W136/H29/D33  
NAME: ハンドル 80



## HANDLE 80P

取付面がプレート状になっており、たっぷり使われた真鍮とサイズもあまって重厚な印象。

COLOR-No: PL-620740  
SIZE: W144/H24/D32  
NAME: ハンドル 80P



## HANDLE PL2

ストレートなデザイン。持ち手部分に施されたスリーラインのデコレーションがアンティーク感を演出。

COLOR-No: PL-620203  
SIZE: W138/H25/D32  
NAME: ハンドル PL2



## CLEAT

本来はロープを結びつけ固定する為の金具だが、カーテンフックや扉の引き手などに使っても面白い。淡く色調が変化すれば雰囲気十分。(上)はイタリア製。

COLOR-No: (top)PL-620050, (left)PL-620738, (right)PL-620737  
SIZE: W100/H32/D30, W75/H17/D18, W52/H15/D16  
NAME: クリート100L, クリート275, クリート250



## CHARACTER

思わず手に取りたくなる遊びごころのあるハンドル。砂型の雰囲気残る柔らかい印象の仕上げ。取付は裏からボルトで板を挟みこむ様にして止める。

COLOR-No: (top)PL-620204, (left)PL-620206, (right)PL-620205, (bottom)PL-620741  
SIZE: W103/H23/D28, W106/H19/D27, W109/H22/D28, W105/H21/D28  
NAME: ハンドル サカナ, ハンドル スコップ, ハンドル F&S, ハンドル ローズ

# VARIOUS, HANDLES, GOOD, LIFESTYLE



# Door Handle



## 2016 New item

ドアのハンドルとノブ、ドアを開ける者は必ず触れる場所、オーナーの趣向を来訪者へ最初に伝える重要な建具。それだけに本物を使った素材を選びたい。ゴリキアイランドが提案する真鍮を贅沢に使った大型のドアハンドル。時間とともにゆっくりとアンティーク調に変色していくシンプルな磨き仕上げです。

### 1. DOOR HANDLE DH1

620845 ドアハンドル DH1  
Polished finish **PL**  
クローゼットの扉や大型引き出しの引き手としても使える中型ドアハンドル

### 2. DOOR HANDLE DH2 L

620846 ドアハンドル DH2 L  
Polished finish **PL**  
優雅なラインを描くハンドルと重厚なプレートが豪華な大型ドアハンドル 左ハンドル

### 3. DOOR HANDLE DH2 R

620847 ドアハンドル DH2 R  
Polished finish **PL**  
右ハンドル仕様の大型ドアハンドル  
両開きのドアには、合わせて左右に取り付ける重厚な扉が完成する

### 4. DOOR HANDLE DH3 WOOD

620848 ドアハンドル DH3 WOOD  
Polished finish **PL**  
Wooden handle  
木製のハンドルが美しい大型ドアハンドル



used for one year



in our company  
2014~2015

5

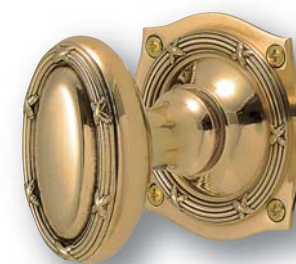

### 5. DOOR KNOB DN1

620851 ドアノブ DN1 オーバル  
Polished finish **PL**

優雅なカーブを描く楕円形のノブが特徴  
控えめな装飾に上品を感じる

6



### 6. DOOR KNOB DN2

620852 ドアノブ DN2 バンプキン  
Polished finish **PL**

伝統的なバンプキンデザイン  
小ぶりなノブは握りやすい大きさ  
柔らかな曲線にやさしい雰囲気を感じる

7



### 7. DOOR KNOB DN3

620853 ドアノブ DN3 trapezoid  
Polished finish **PL**

trapezoidとは台形を意味する。  
その名のとおり、角ばった塊のようなデザイン  
シンプルだが重厚な存在感を感じる

PL 真鍮磨き仕上げ（真鍮独特の色の変化があります）

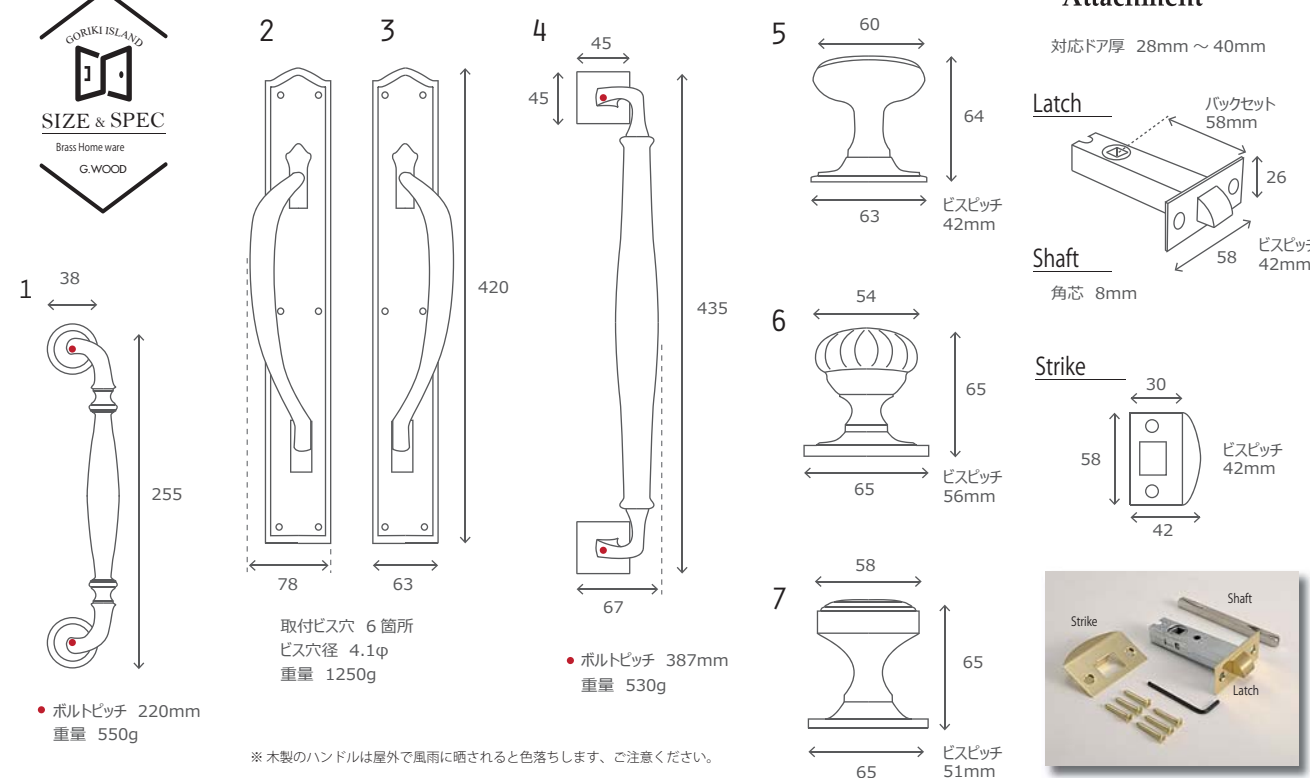







# ANGLE

棚受け

手軽にDIY出来るおすすめアイテム

シェルフラックを置くにはスペースが必要だが、アングルを活用すれば好みの場所に使い勝手に応じたサイズの棚を設置することができる。自由度が高く室内外問わず重宝するアイテム。



## PICK UP

NEWカラー、ブラック仕上げ

乗せる棚板次第で無骨に、シャープにそしてモダンにとアレンジが出来る万能カラー。

## Type ST 4color/4size



- |   |   |   |   |
|---|---|---|---|
| <p><b>1</b>   620717 アングル ST 250<br/>620709 アングル ST 250 AN<br/>620373 アングル ST 250 WAB<br/>620673 アングル ST 250 BK</p> | <p><b>2</b>   620716 アングル ST 200<br/>620708 アングル ST 200 AN<br/>620372 アングル ST 200 WAB<br/>620672 アングル ST 200 BK</p> | <p><b>3</b>   620715 アングル ST 150<br/>620707 アングル ST 150 AN<br/>620371 アングル ST 150 WAB<br/>620671 アングル ST 150 BK</p> | <p><b>4</b>   620714 アングル ST 100<br/>620706 アングル ST 100 AN<br/>620370 アングル ST 100 WAB<br/>620670 アングル ST 100 BK</p> |
|---|---|---|---|

## Type AN 3color/4size

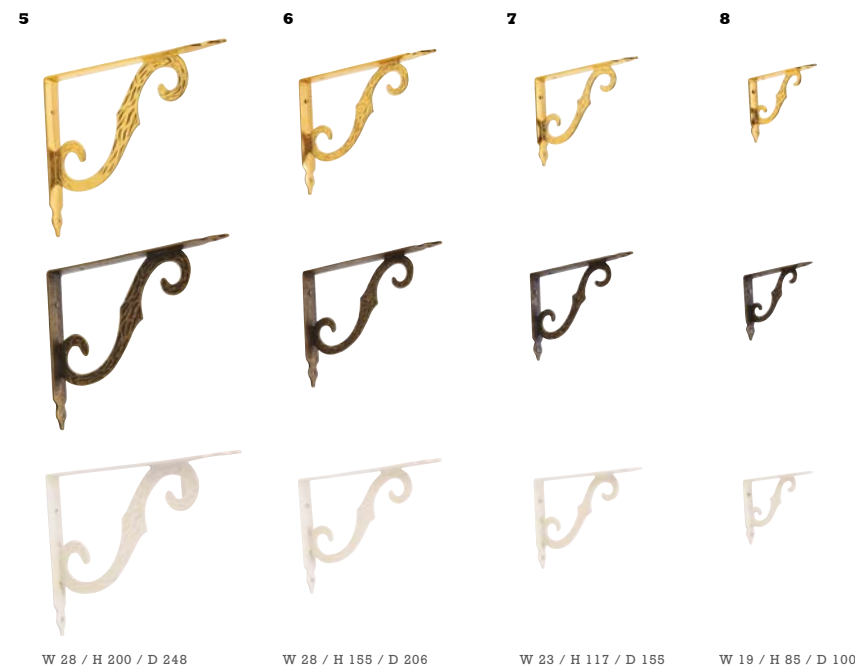

- |   |   |   |   |
|---|---|---|---|
| <p><b>5</b>   620713 アングル AN 250<br/>620705 アングル AN 250 AN<br/>620377 アングル AN 250 WAB</p> | <p><b>6</b>   620712 アングル AN 200<br/>620704 アングル AN 200 AN<br/>620376 アングル AN 200 WAB</p> | <p><b>7</b>   620711 アングル AN 150<br/>620701 アングル AN 150 AN<br/>620375 アングル AN 150 WAB</p> | <p><b>8</b>   620710 アングル AN 100<br/>620700 アングル AN 100 AN<br/>620374 アングル AN 100 WAB</p> |
|---|---|---|---|

\*イタリア製 ●真鍮磨き仕上げ

# BELL HAND BELL



- |   |   |   |  |  |                                  |   |
|---|---|---|--|--|----------------------------------|---|
| <p>650110 ●<br/>ハンドベル M<br/>121<br/>60</p>              | <p>650100 ●<br/>ハンドベル S<br/>91<br/>48</p>               | <p>950009 *<br/>ハンドベル CL M<br/>120<br/>55</p>   | <p>950010 *<br/>ハンドベル CL MAN<br/>90<br/>93</p> | <p>650181 * ●<br/>ハンドベル CL S<br/>95<br/>39</p>     | <p>950008 *<br/>ハンドベル CL SAN</p> | <p>650190 * ●<br/>ハンドベル ドラゴン<br/>153<br/>60</p> |
| <p>650167 ●<br/>ハンドベル エンジェル<br/>145<br/>75</p>          | <p>650670 * ●<br/>ハンドベル GORIKI<br/>125<br/>65</p>       | <p>650662 * ●<br/>カウベル S<br/>45<br/>38</p>      | <p>650661 * ●<br/>カウベル M<br/>67<br/>48</p>     | <p>650660 * ●<br/>カウベル ML<br/>88<br/>72<br/>63</p> | <p>650113 ●<br/>ハンドベル WOOD L</p> | <p>650112 ●<br/>ハンドベル WOOD M</p>                |
| <p>650663 * ●<br/>ハンドベル FL 2P<br/>137<br/>97<br/>48</p> | <p>650664 * ●<br/>ハンドベル FL 1P<br/>122<br/>80<br/>48</p> | <p>650111 ●<br/>ハンドベル WOOD S<br/>160<br/>75</p> | <p>200<br/>100</p>                             | <p>250<br/>122</p>                                 |                                  |   |



# GARDEN BELL

01  
ドアベル AN M \*  
650301 ●

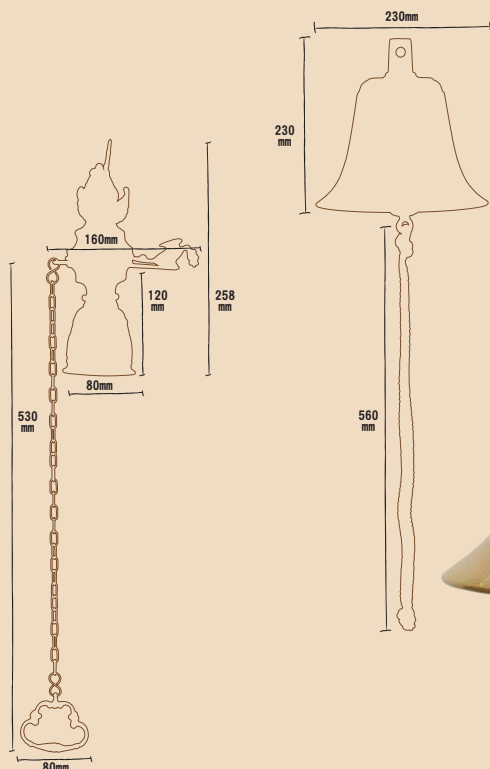

02  
シップベル XL  
650045

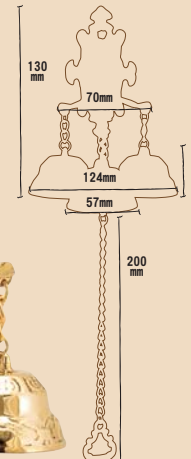
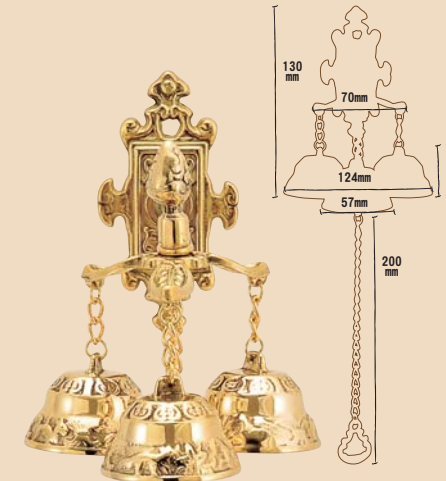
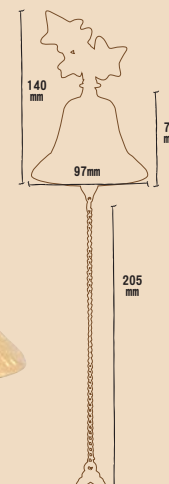
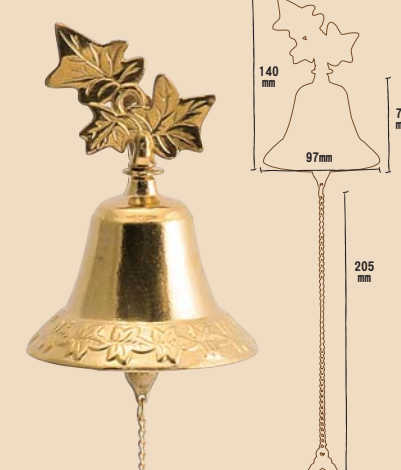

06  
ベル エンジェル BS  
650421 ●

07  
ベル メーブル BS  
650424 ●

08  
ベル ウォール 3 レン  
650657 ●



03  
シップベル SS  
650005 ●

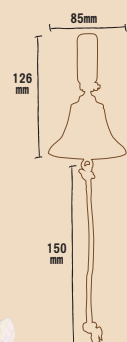

04  
シップベル S  
650010 ●

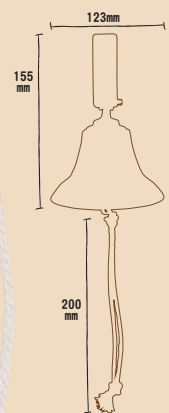

05  
シップベル M  
650020 ●

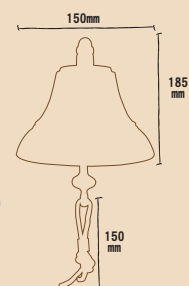

09  
ベル ファーストクラス 150 \*  
650606 ●

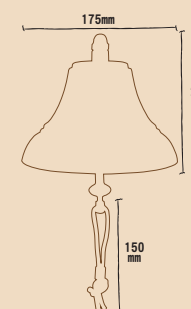

10  
ベル ファーストクラス 190 \*  
650608 ●



\*記載してある付属の紐の長さはいくまで目安です。多少の長短がございますがご了承ください。

# GARDEN BELL



LUXURY ITEMS  
CANDLE STAND

THEME  
HAPPY ASSISTANT

キャンドルの灯りで  
贅沢な時間の演出を

NUMBER 01

- 1. 700408 キャンドルスタンド M7 ●★
- 2. 980005 キャンドルスタンド AR S ●★  
980006 キャンドルスタンド AR S AN ●★
- 3. 980007 キャンドルスタンド AR 3 ●★  
980008 キャンドルスタンド AR 3 AN ●★
- 4. 700409 キャンドルスタンド ST 3M ●★
- 5. 700410 キャンドルスタンド ST 5M ●★
- 6. 700411 キャンドルスタンド ST 5H ●★



1. CANDLE STAND  
M7



2. CANDLE STAND  
AR S



3. CANDLESTAND  
AR 3



4. CANDLE STAND  
ST 3M



5. CANDLE STAND  
ST 5M



6. CANDLE STAND  
ST 5H



1. CANDLE STAND  
ROSE



2.



3. SNUFFER  
142



4. SNUFFER



5. SNUFFER  
BUTTERFLY



6.



9. CANDLE STAND  
PATELLIFORM



7. CANDLE STAND  
WILD ROSE



12. CANDLE STAND  
FROG



8. CANDLE STAND  
CHRISTMAS TREE



13. CANDLE STAND  
TULIP

LUXURY ITEMS  
CANDLE STAND

THEME  
HAPPY ASSISTANT

いつもの空間にプラス  
するだけで特別に

NUMBER 02

- 1. 700267 キャンドルスタンドローズ ●
- 2. 700268 キャンドルスタンドローズ 2P ●
- 3. 660953 ローソク消し 142 ●★
- 4. 660940 ローソク消し ●★
- 5. 960071 ローソク消しチョウ ●★  
960072 ローソク消しチョウ AN ●★
- 6. 700271 キャンドルスタンドワイルドローズ ●
- 7. 700275 キャンドルスタンドワイルドローズ 2P ●
- 8. 980015 キャンドルスタンドクリスマスツリー ●★
- 9. 700277 キャンドルスタンド FLW M ●★  
980011 キャンドルスタンド FLW M AN ●★
- 10. 980009 キャンドルスタンドサンフラワー ●★  
980010 キャンドルスタンドサンフラワー AN ●★
- 11. 700278 キャンドルスタンドルネッサンス ●★
- 12. 700270 キャンドルスタンドカエル ●
- 13. 700269 キャンドルスタンドチューリップ ●



**EASEL COLLECTION**  
STATIONERY



**01: POLISHED BRASS**

スタンダード・使い込む程味が出る磨き仕上げ



**04: SHILVER CHUN**

イタリア製☆銀張を施した高級仕上げ



**02: ANTIQUE**

アンティークなデザインを引き立てる古色仕上げ



**05: CLASSIC**

イタリア製☆ストレートなデザインが印象的

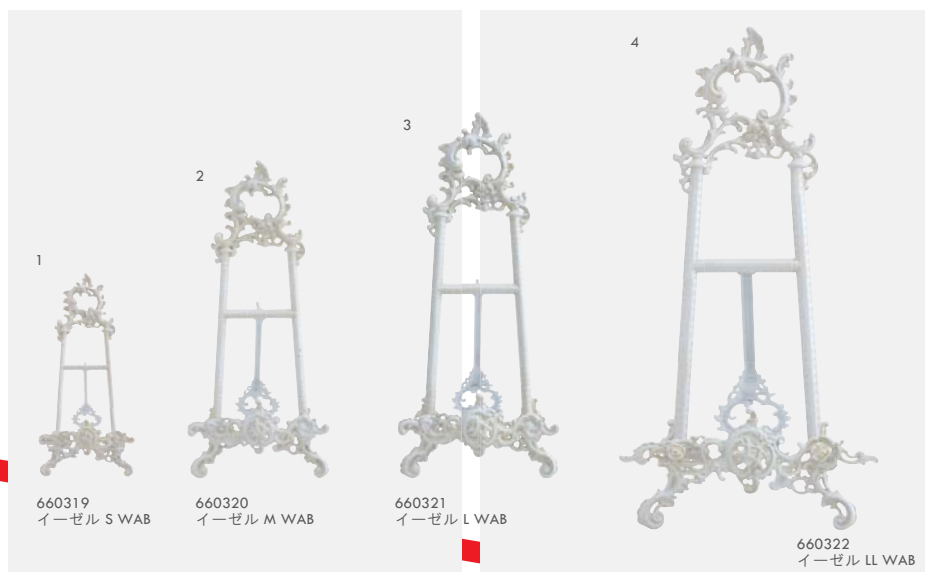

**03: WHITE ANTIQUE**

人気の古白色仕上げがいにイーゼルにも登場

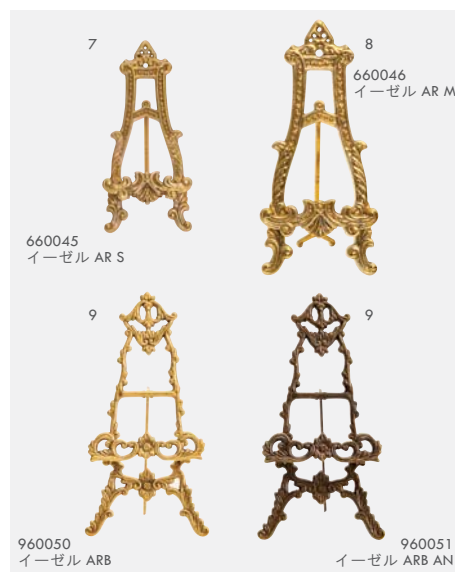

**06: ARABESQUE**

イタリア製☆曲線が可愛いタイプ



**DISH STAND COLLECTION**  
STATIONERY

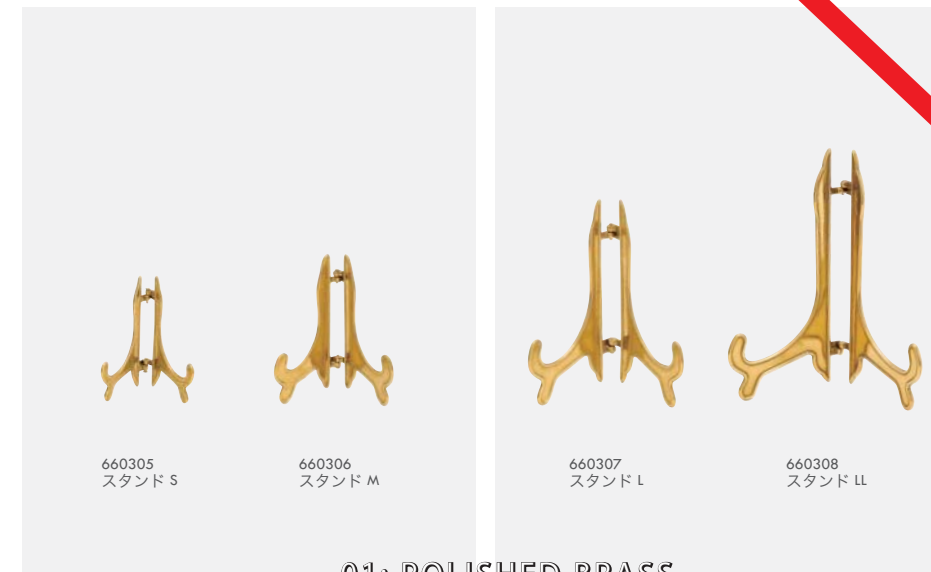

**01: POLISHED BRASS**

真鍮磨き仕上げ



**02: ANTIQUE**

真鍮古色仕上げ

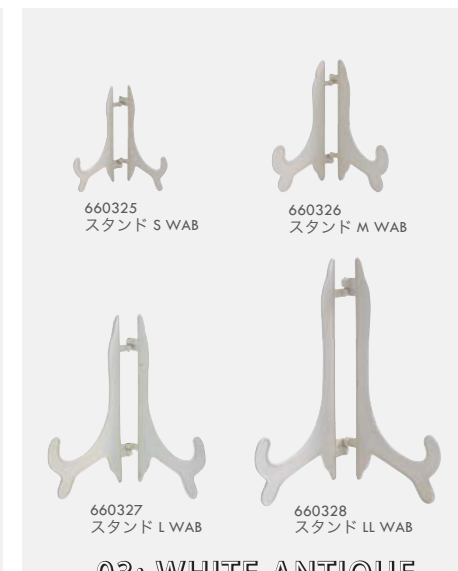

**03: WHITE ANTIQUE**

真鍮古白色仕上げ

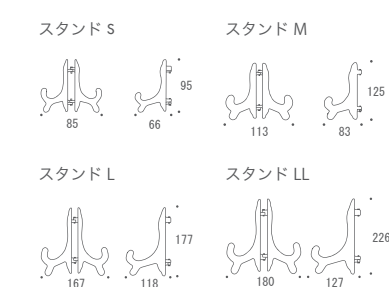
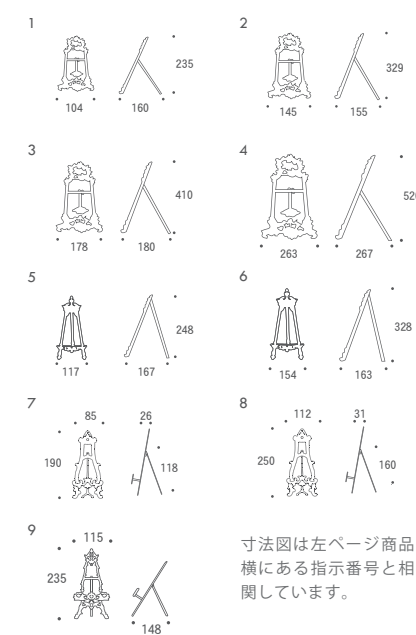

シンプルなデザインの飾り皿タテ。皿だけでなく、写真タテや本、ポストカード等を飾っても良い雰囲気。店舗なら小さいサイズを選び、SHOP カードを置いてGOOD。さりげないおしゃれを演出してくれます。2015年、古白色仕上げも追加され、ラインナップが増加。4サイズ・3色からなる12タイプより、自分好みの色と用途に合わせたサイズでお選びください。



# Stationery

## Photo Frame



- 1 660960 額 フィレンツェ タテ S \* 2 660961 額 フィレンツェ タテ M \* 3 660962 額 フィレンツェ タテ L \* 4 660963 額 春 タテ S \* 5 660964 額 春 タテ M \* 6 660965 額 春 タテ L \*
- 7 660968 額 スイセン ヨコ M \* 8 660966 額 スイセン タテ S \* 9 660967 額 スイセン タテ M \* 10 660969 額 泉 タテ S \* 11 660970 額 泉 タテ M \* 12 660971 額 アルカディア SM タテ \*

## Card Stand



- 660983 ● カード立て サンフラワー \* 660981 ● カード立て アラベスク \* 660982 ● カード立て マドンナ \* 660984 ● カード立て キャッスル \*
- 660939 ● ネコカード立て \* 960030 カードスタンド \* 960031 カードスタンド AN \*

## Magnifying Glass



約 2.5 倍のルーペです。

- 660531 ルーペ ベアール 660532 ルーペ クラブ
- 660544 ルーペ カメ 660533 ルーペ ハンドル



## Owls



- 660946 ● フクロウ置物 2 匹 \*

## Clock



- 960120 真鍮 置き時計 \*

※ベルは鳴りません  
クォーツムーブメント  
単三電池付属



- 660480 ● ハンマーツール



ハンマーの中にマイナス、プラスのドライバーが入っているユニークなツールです。

## Tools



- 660817 ● ワインオープナー CHA \*



- 660818 ● ワインオープナー \*

## Sandglass



- 660900 ● 砂時計 A 660912 ● 砂時計 E \* 960100 砂時計 E AN \*

約 3 分の砂時計です。砂の落ちる時間は、商品によってばらつきがあります。インテリア用としてお使いください。

## Pot tray



- 660943 ● ナベシキ フクロウ 2 \* 660952 ● ナベシキ CL1 \*





# Stationery

## Tray



960024  
トレー ラウンド S \*



960025  
トレー フクロウ \*

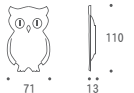

660334 ●  
トレー シェル



660339  
トレー シェル AN



660343  
トレー シェル WAB

灰皿としても使えるトレーシェルに古色仕上げと古白色仕上げが加わりました。お部屋の雰囲気に合わせてお選びください。



960023  
トレー フラワー \*

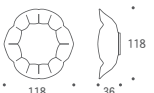

660593 ●  
メープルリーフ トレー L \*

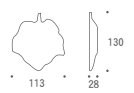

960022  
トレー リーフ オーバル \*

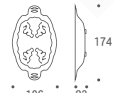

960021  
トレー リーフ \*

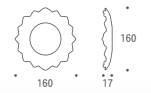

660980 ●  
バスタブトレイ \*

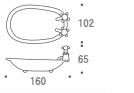

660340 ●  
トレー トランプ セット



660600 ●  
トレー クラブ

●カニの甲羅が開き、中のトレイが取り出せます。



660811 ●  
ゴンドラ置物 M \*



660810 ●  
ゴンドラ置物 S \*



660986 ●  
フラワーポット \*

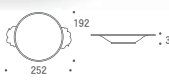

660996 ●  
真鍮飾り皿 7585 \*

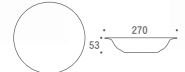

660997 ●  
真鍮飾り皿 7586 \*



## Case

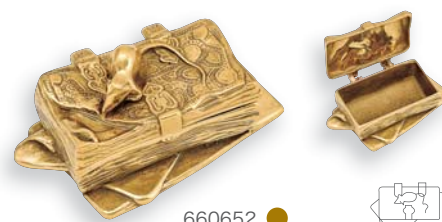

660652 ●  
小物入れ マウス \*

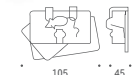

960034  
小物入れ AR \*

960035  
小物入れ AR AN \*

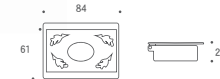

960036  
切手ケース ヒマワリ \*

960037  
切手ケース ヒマワリ AN \*

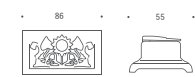

## Pen Stand



960032  
ペン立て サンフラワー \*

960033  
ペン立て サンフラワー AN \*

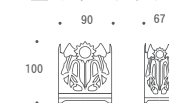

## Vase

ドライフラワーなどを入れてガーデンやテーブル周りの演出にお使いください。



660995 ●  
真鍮花瓶 \*



1 660816 ●  
スコップ WL \*

2 660815 ●  
スコップ WM \*

3 660814 ●  
スコップ WS \*



660999 ●  
真鍮バスケット 取手付 \*

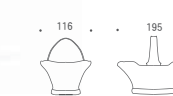

660998 ●  
真鍮バスケット \*



## Scoop

ガーデニング用スコップ。木製の持ち手は冬場でも冷たく感じません。インテリアのオブジェとして飾っても。

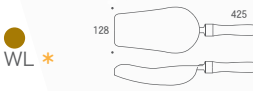



# THE BRASS MIRROR

from Stationary

イタリアの美意識や審美眼をしっかりと反映したミラー。  
エレガントでクラシカルなデザインは  
細部のディテールまで手抜きがありません。

Italian Brass



## Hand Mirror & Square Stand Mirror

1. 670801 手鏡 マドンナ \*
2. 670802 手鏡 ムーン \*
3. 670700 スタンドミラー S S \*
4. 670701 スタンドミラー S M \*

\*イタリア製 ●真鍮磨き仕上げ

## Wall Ornament

### Sun & Moon

1. 610810 太陽壁飾 L ● \*
2. 610800 太陽壁飾 S ● \*
3. 610801 月壁飾り ● \*
4. 610811 太陽壁飾 L2 ● \*

インテリア性が高く、存在感がある  
真鍮製のオーナメント。ガーデニング  
のアクセントとしても素敵です。

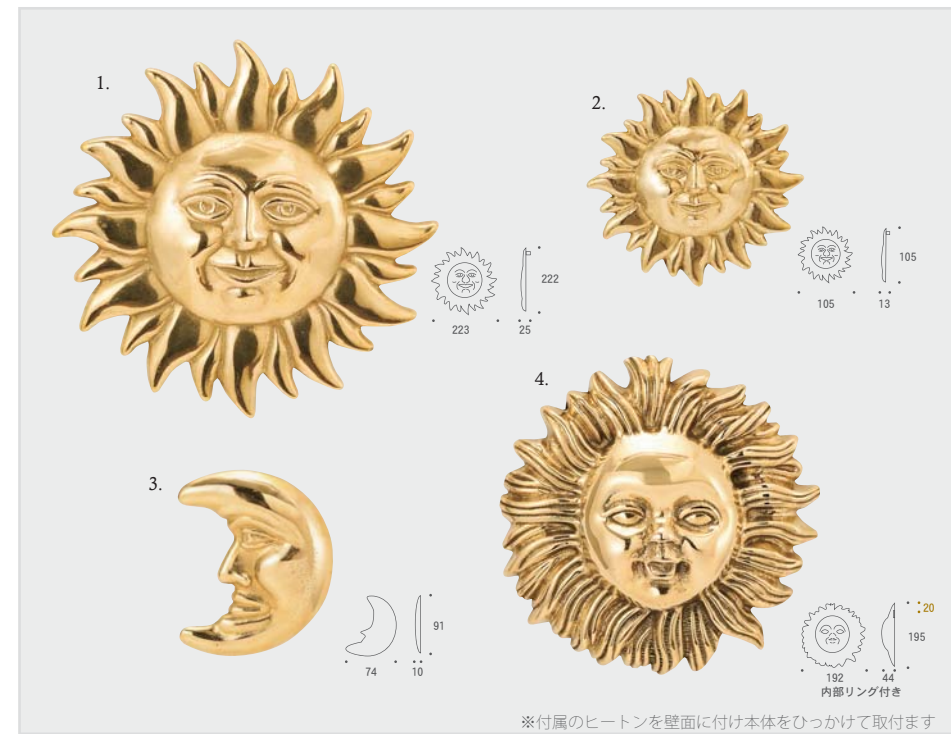

※付属のヒートンを壁面に付け本体をひっかけて取付ます

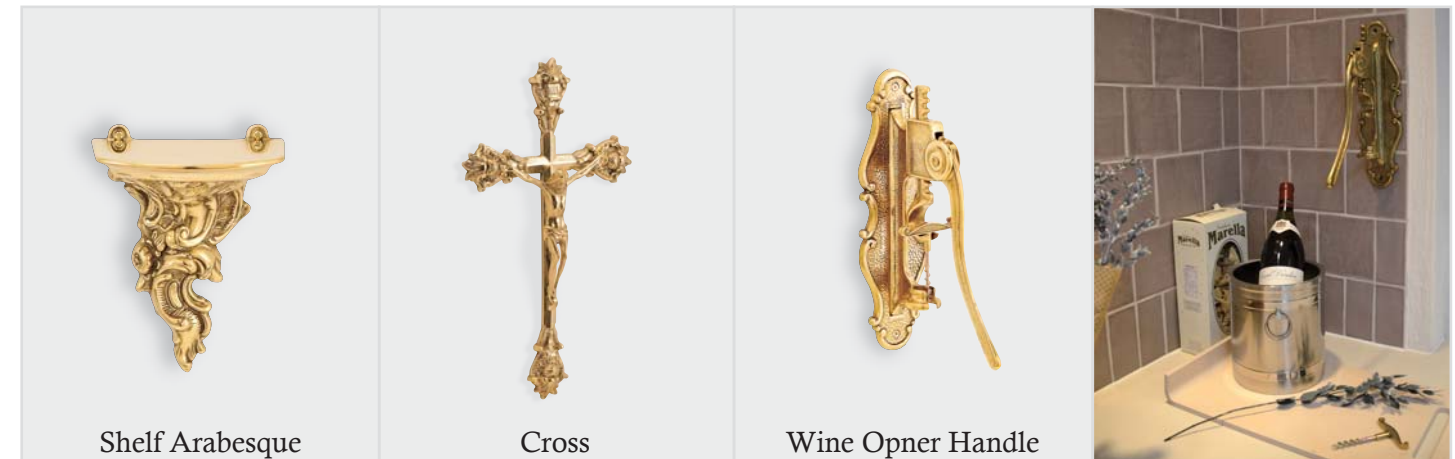

Shelf Arabesque

Cross

Wine Opener Handle

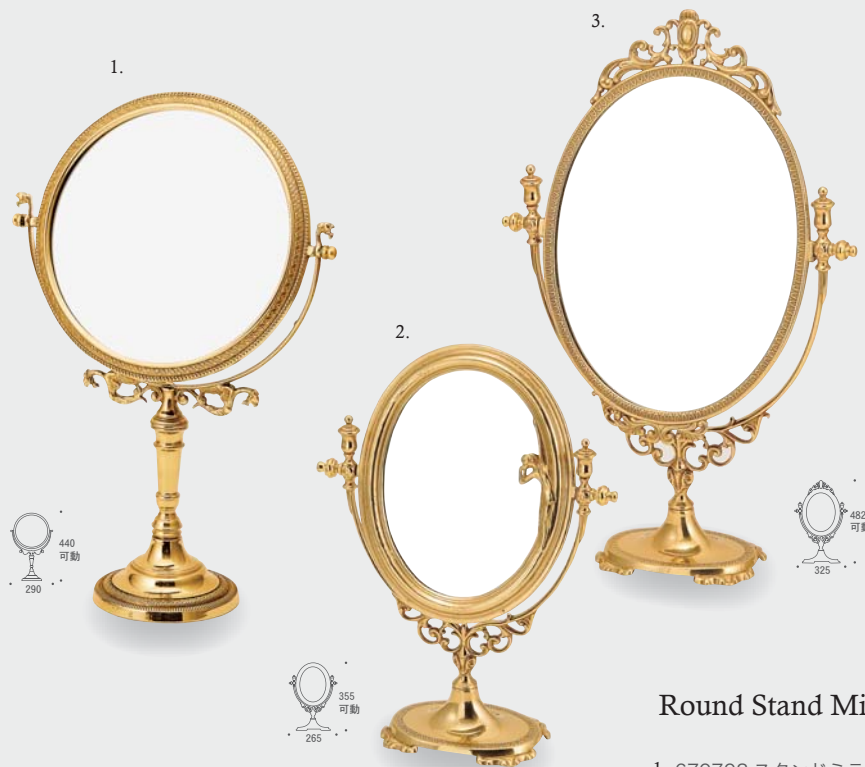
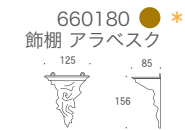

## Round Stand Mirror

1. 670702 スタンドミラー R M \*
2. 670703 スタンドミラー O S \*
3. 670704 スタンドミラー O M \*

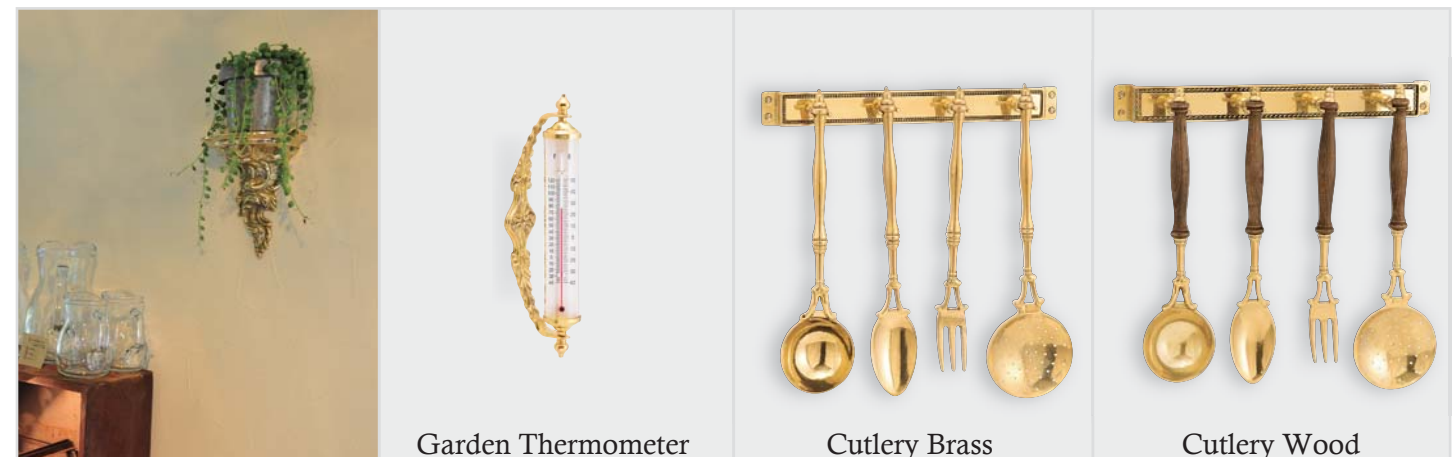

Garden Thermometer

Cutlery Brass

Cutlery Wood

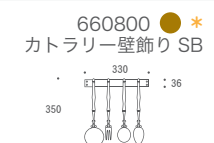



Shoehorn



木製の柄は使い続ける事で銕色に変化していきます。



人気デザインのシャックルが携帯用サイズになって仲間入り！贈り物にも最適です。

- 1 660350  
クツペラ リリー S
- 2 660360  
クツペラ リリー S AN
- 3 660351  
クツペラ リリー M
- 4 660361  
クツペラ リリー M AN
- 5 660352  
クツペラ 蹄鉄 S
- 6 660362  
クツペラ 蹄鉄 S AN
- 7 660353  
クツペラ 蹄鉄 M
- 8 660363  
クツペラ 蹄鉄 M AN
- 9 660355  
クツペラ シャックル SW
- 10 660365  
クツペラ シャックル SW AN
- 11 660356 ●  
クツペラ オーシャン S \*
- 12 660105 ●  
クツペラドラゴン \*
- 13 660085 ●  
クツペラ ホース M \*
- 14 660084 ●  
クツペラ ロープ \*
- 15 660095 ●  
クツペラ シャックル \*
- 16 660080 ●  
クツペラ フクロウ S \*
- 17 660087 ●  
クツペラ シャックル S \*
- 18 660091  
クツペラ イーグル S
- 19 660093  
クツペラ ホース
- 20 660092  
クツペラ ダック

Ashtray Stand



Ambrella Stand

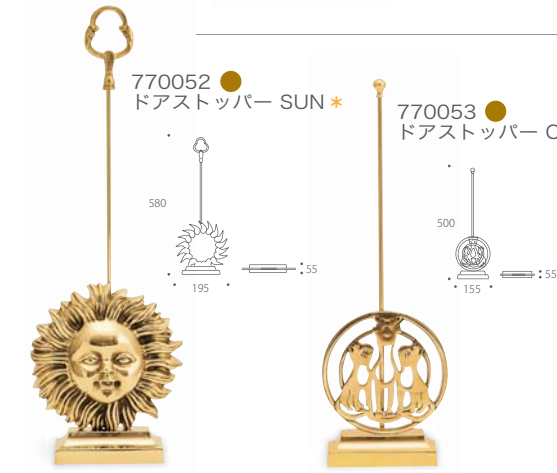
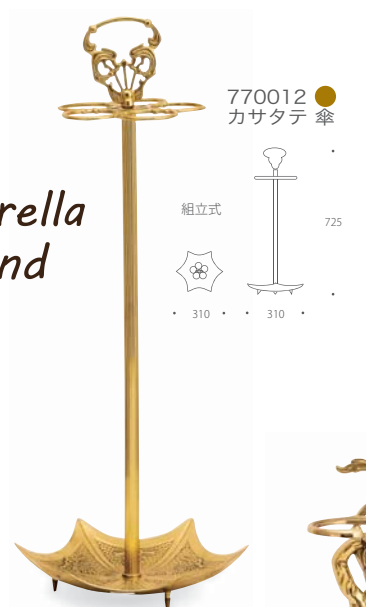

Door Stopper



Door Knocker

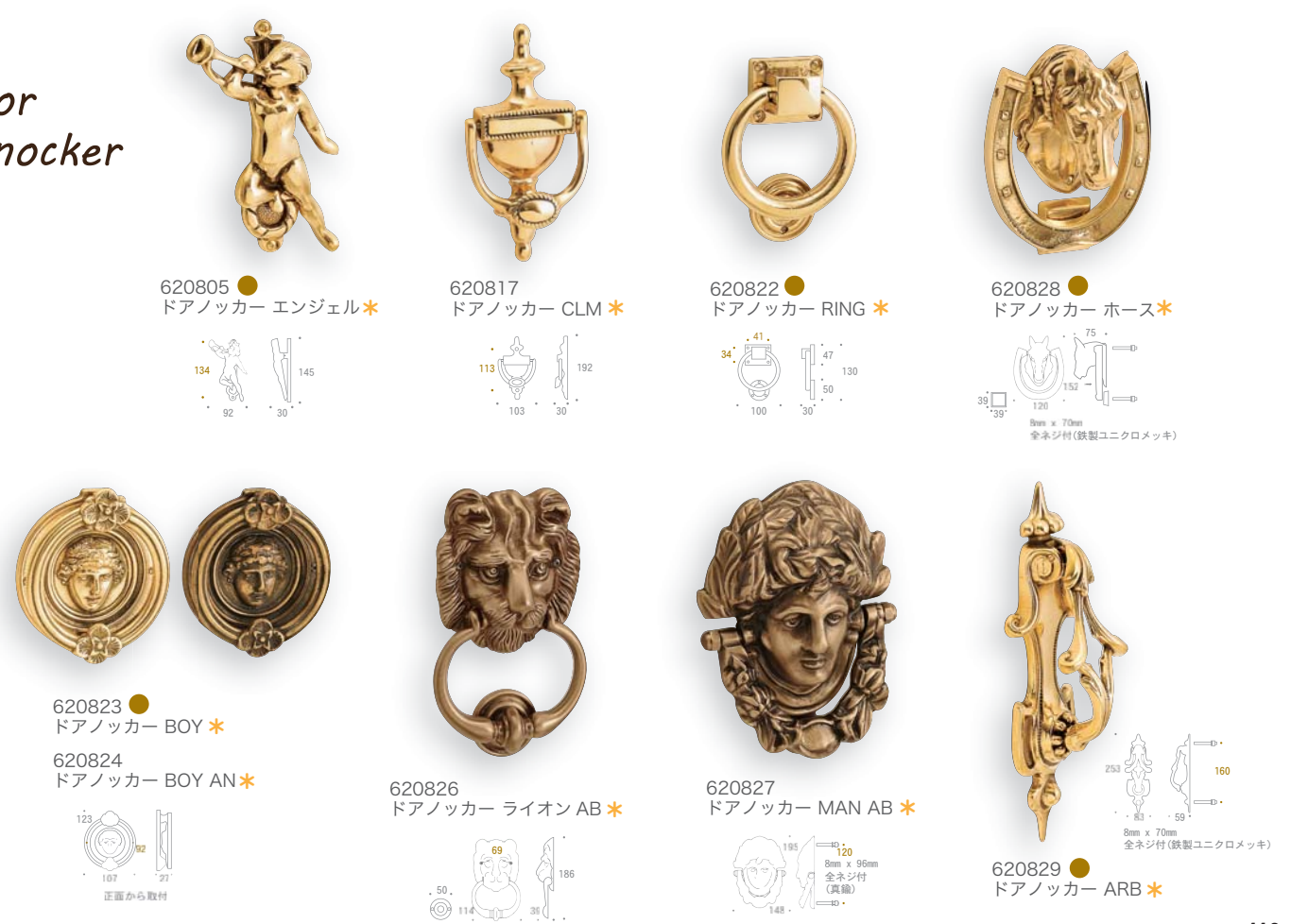



The Marine House Style  
LIFE of SURF

## Steering Wheel & Porthole

海辺の開放的な雰囲気を楽しむライフスタイル



### Steering Wheel

船の舵輪のレプリカ  
木製の重厚な作りで存在感も充分、  
海の雰囲気づくりに欠かせないアイテム

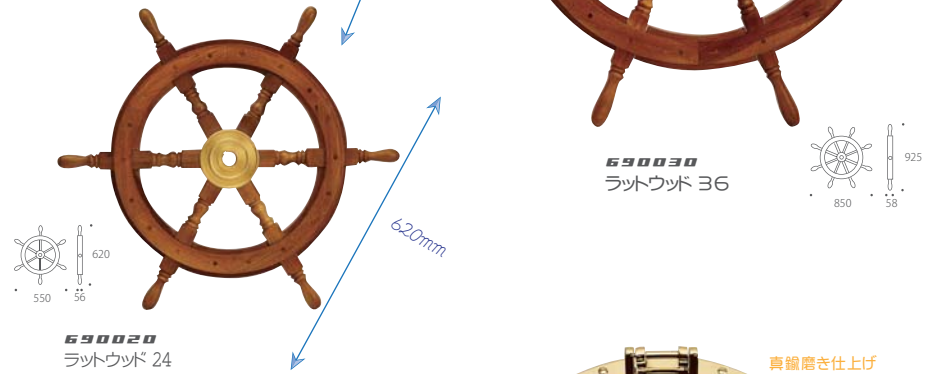

690020  
ラットウッド 24

690030  
ラットウッド 36

### PORTHOLE

船の丸窓採光窓として取り付ければ、自分の家をまるで船の中のような雰囲気にすることができます。ドアに付けたり、家具に付けたりと、使い方はオーナーの好み次第。金色に輝く真鍮磨き仕上げと銀色のクローム仕上げの2種類から気に入ったカラーをお選び下さい。

made in ITALY

真鍮磨き仕上げ



620893  
真鍮丸窓 7A 50 (真鍮磨き仕上げ)

620890  
真鍮丸窓 7A 50 C (クローム仕上げ)

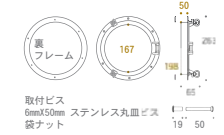

620895  
真鍮丸窓 7C 47 (真鍮磨き仕上げ)

620892  
真鍮丸窓 7C 47 C (クローム仕上げ)

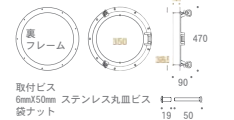

クローム仕上げ



620894  
真鍮丸窓 7B 50 (真鍮磨き仕上げ)

620891  
真鍮丸窓 7B 50 C (クローム仕上げ)

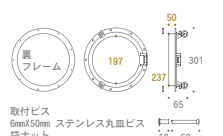

クローム仕上げ



窓はチョウネジを緩めると開閉可能です。  
表面に取付ける本体同色の化粧フレーム付属

### POST

真鍮製のポストロです。アンティークな木製 BOX などに  
取り付ければ、簡単なポストの出来上がり、DIY で自分好  
みのポストを作ってみるのも面白い。

made in ITALY



620825  
投函口 POST

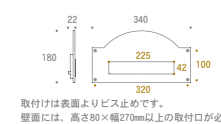

取付けは表面よりビス止めです。  
壁面には、高さ80×幅270mm以上の取付口が必要。

### MARINE TIDE CLOCK

710201 ●  
マリンタイドクロックM

潮汐針付き  
ブルーの針は潮汐の  
大まかな動きを表します  
単三電池1ヶ使用

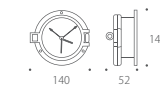

マリンクロックには日本製のクォーツムーブメントを使用。  
マリンバロメーターには信頼性の高い、ドイツ製の気圧計を採用しています。

### MARINE QUARTZ

710080 ●  
マリンクォーツ F2  
クォーツムーブメント  
単三電池1ヶ使用

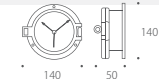

710052 ●  
マリンクォーツ ES NAVY  
クォーツムーブメント  
単三電池1ヶ使用

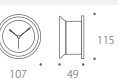

### MARINE QUARTZ THERMO-HYGROMETER

710213 ●  
マリンクォーツ S  
小型タイプ  
クォーツムーブメント  
単三電池1ヶ使用



710214 ●  
マリンクォーツ S  
小型タイプ  
温湿度計小型タイプ



### THERMO-HYGROMETER

710211 ●  
温湿度計 B  
温湿度計



### MARINE QUARTZ THERMO-HYGROMETER

710215 ●  
マリンクォーツ 温湿度計台付  
台付き、温湿度計、  
マリンクォーツセット  
壁掛け用 単三電池1ヶ使用

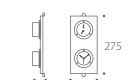

### MARINE QUARTZ

710216 ●  
マリンクォーツ ラットS台付

壁掛け用  
真鍮プレート付き  
単三電池1ヶ使用

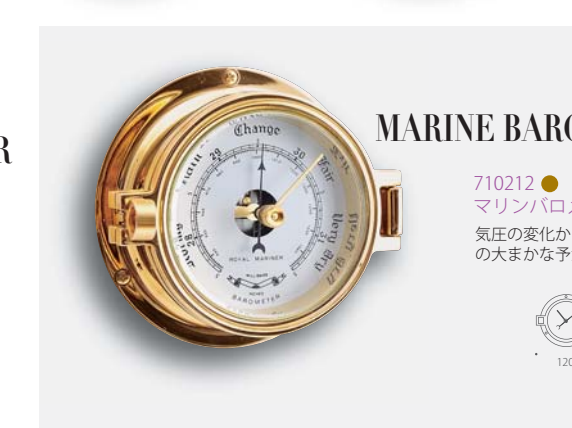

### MARINE BAROMETER

710212 ●  
マリンバロメーター B  
気圧の変化から天候の変化  
の大まかな予測が出来ます



### MARINE QUARTZ

マリンクォーツ、温湿度計、気圧計は室内仕様のインテリア用です。壁等にビスで取付ける事が出来ます。





# FAUCET

MADE IN ITALY

<p>1 870622 水栓 OB1 HL</p>	<p>2 870623 水栓 OB ゴート</p>	<p>3 870613 水栓モデナ AB</p>	<p>4 870609 水栓トリエステ S ●</p>	<p>5 870603 水栓サーベントショート</p>
<p>6 870607 水栓 L1</p>	<p>7 870620 水栓サーベント LH</p>	<p>8 870615 水栓トレント HA</p>	<p>9 870604 水栓サーベントロング</p>	<p>10 870610 水栓トリエステ M ●</p>
<p>11 870618 水栓 L3</p>	<p>12 870605 水栓ヘキサゴン</p>	<p>13 870617 水栓 L2</p>	<p>14 870614 水栓モデナ ●</p>	<p>15 870621 水栓 OB1 ML</p>
<p>16 870606 水栓スィーフ</p>	<p>17 870616 水栓トレント</p>			

● 真鍮磨き仕上げ



## Plate (ローゼット)



## 付属プレート対象品 (壁面取付部の化粧プレート)

- 01. 870603 水栓サーベントショート
- 870620 水栓サーベント LH
- 02. 870609 水栓トリエステ S
- 870610 水栓トリエステ M
- 03. 870604 水栓サーベントロング
- 04. 870614 水栓モデナ
- 05. 870605 水栓ヘキサゴン
- 870607 水栓 L1
- 870615 水栓トレント HA
- 870616 水栓トレント
- 870617 水栓 L2
- 870618 水栓 L3
- 06. 870613 水栓モデナ AB

## Conversion adapter

変換アダプタ

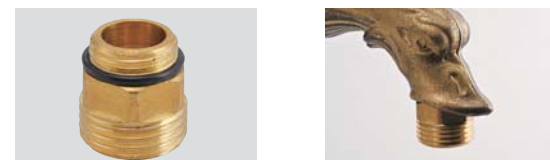

付属の泡沫アダプターと交換する事で、市販のワンタッチホースアダプターなどを取付ける事ができる G1/2 変換コネクターが付属しています。(ホースアダプターはネジ寸法 G1/2 タイプを別途お求めください。)

## ※ご注意ください

04.08. 870609 / 870615 [水栓トリエステ S / 水栓トレント HA] ホースは直接吐水口へ差し込む事で使用いただけます。  
03.14. 870613 / 870614 [水栓モデナ AB / 水栓モデナ] クラシカルな構造のため、止水の際にはハンドルを強く締めこんでください。  
水漏れする場合がございます。07. 870620 [水栓サーベント LH] 吐水口を指で塞ぐと額の部分から水が出て飲む事が出来るユニークな水栓。13. 870617 [水栓 L2] 屋外の使用では経年劣化により木製レバーの色落ち、ひび割れが見られる場合がございます。45°開閉式のレバーハンドルの為、微妙な水量調節は出来ません。デザイン性重視の機構となりますのでご了承ください。16. 870606 [水栓スィーフ] 取付ネジの長さが 50mm と長い為、取付箇所に合わせ、切断するなど別途加工いただく必要がある場合があります。

## 水の出方を比較



A. 870606 水栓スィーフ B. 870607 水栓 L1 / 870613 水栓モデナ AB / 870614 水栓モデナ / 870617 水栓 L2 / 870618 水栓 L3  
C. 870605 水栓ヘキサゴン / 870615 水栓トレント HA / 870609 水栓トリエステ S D. 870603 水栓サーベントショート / 870604 水栓サーベントロング / 870620 水栓サーベント LH E. 870610 水栓トリエステ M



# Brass Letter

30 Series

<b>A</b> 820101 	<b>B</b> 820102 	<b>C</b> 820103 	<b>D</b> 820104 	<b>E</b> 820105 	<b>F</b> 820106 	<b>G</b> 820107 	<b>H</b> 820108 	<b>I</b> 820109 	<b>J</b> 820110 
<b>K</b> 820111 	<b>L</b> 820112 	<b>M</b> 820113 	<b>N</b> 820114 	<b>O</b> 820115 	<b>P</b> 820116 	<b>Q</b> 820117 	<b>R</b> 820118 	<b>S</b> 820119 	<b>T</b> 820120 
<b>U</b> 820121 	<b>V</b> 820122 	<b>W</b> 820123 	<b>X</b> 820124 	<b>Y</b> 820125 	<b>Z</b> 820126 				
<b>1</b> 820131 	<b>2</b> 820132 	<b>3</b> 820133 	<b>4</b> 820134 	<b>5</b> 820135 	<b>6</b> 820136 				

30シリーズは付属の両面テープで取付けていただくタイプです。高さは30mmで屋外にも取付けて頂く事が可能です。

<b>a</b> 820151 	<b>b</b> 820152 	<b>c</b> 820153 	<b>d</b> 820154 	<b>e</b> 820155 	<b>f</b> 820156 	<b>g</b> 820157 	<b>h</b> 820158 	<b>i</b> 820159 	<b>j</b> 820160 
<b>k</b> 820161 	<b>l</b> 820162 	<b>m</b> 820163 	<b>n</b> 820164 	<b>o</b> 820165 	<b>p</b> 820166 	<b>q</b> 820167 	<b>r</b> 820168 	<b>s</b> 820169 	<b>t</b> 820170 
<b>u</b> 820171 	<b>v</b> 820172 	<b>w</b> 820173 	<b>x</b> 820175 	<b>y</b> 820176 	<b>z</b> 820177 				
<b>&amp;</b> 820127 	<b>•</b> 820128 	<b>,</b> 820129 	<b>-</b> 820130 	<b>~</b> 820141 	<b>/</b> 820142 				

切り文字を屋外でお使い頂く際のご注意  
真鍮クリアー仕上げのため、屋外では紫外線、風雨の影響によりご使用中にクリアー塗装が剥離してきます。完全に剥離した後、真鍮独特のアンティークな風合いをお楽しみいただくか、もしくは当初の輝きを保つためには金属研磨剤にてお手入れしてください。

51・76・102 Series

<b>A</b> 820201 	<b>A</b> 820301 	<b>A</b> 820401 	<b>B</b> 820202 	<b>B</b> 820302 	<b>B</b> 820402 	<b>C</b> 820203 	<b>C</b> 820303 	<b>C</b> 820403 
<b>G</b> 820207 	<b>G</b> 820307 	<b>G</b> 820407 	<b>H</b> 820208 	<b>H</b> 820308 	<b>H</b> 820408 	<b>I</b> 820209 	<b>I</b> 820309 	<b>I</b> 820409 
<b>M</b> 820213 	<b>M</b> 820313 	<b>M</b> 820413 	<b>N</b> 820214 	<b>N</b> 820314 	<b>N</b> 820414 	<b>O</b> 820215 	<b>O</b> 820315 	<b>O</b> 820415 
<b>S</b> 820219 	<b>S</b> 820319 	<b>S</b> 820419 	<b>T</b> 820220 	<b>T</b> 820320 	<b>T</b> 820420 	<b>U</b> 820221 	<b>U</b> 820321 	<b>U</b> 820421 
<b>Y</b> 820225 	<b>Y</b> 820325 	<b>Y</b> 820425 	<b>Z</b> 820226 	<b>Z</b> 820326 	<b>Z</b> 820426 	<b>&amp;</b> 820227 	<b>&amp;</b> 820330 	
<b>1</b> 820231 	<b>1</b> 820331 	<b>1</b> 820431 	<b>2</b> 820232 	<b>2</b> 820332 	<b>2</b> 820432 	<b>3</b> 820233 	<b>3</b> 820333 	<b>3</b> 820433 
<b>6</b> 820236 	<b>6</b> 820336 	<b>6</b> 820436 	<b>7</b> 820237 	<b>7</b> 820337 	<b>7</b> 820437 	<b>8</b> 820238 	<b>8</b> 820338 	<b>8</b> 820438 
<b>D</b> 820204 	<b>D</b> 820304 	<b>D</b> 820404 	<b>E</b> 820205 	<b>E</b> 820305 	<b>E</b> 820405 	<b>F</b> 820206 	<b>F</b> 820306 	<b>F</b> 820406 
<b>J</b> 820210 	<b>J</b> 820310 	<b>J</b> 820410 	<b>K</b> 820211 	<b>K</b> 820311 	<b>K</b> 820411 	<b>L</b> 820212 	<b>L</b> 820312 	<b>L</b> 820412 
<b>P</b> 820216 	<b>P</b> 820316 	<b>P</b> 820416 	<b>Q</b> 820217 	<b>Q</b> 820317 	<b>Q</b> 820417 	<b>R</b> 820218 	<b>R</b> 820318 	<b>R</b> 820418 
<b>V</b> 820222 	<b>V</b> 820322 	<b>V</b> 820422 	<b>W</b> 820223 	<b>W</b> 820323 	<b>W</b> 820423 	<b>X</b> 820224 	<b>X</b> 820324 	<b>X</b> 820424 
<b>4</b> 820234 	<b>4</b> 820334 	<b>4</b> 820434 	<b>5</b> 820235 	<b>5</b> 820335 	<b>5</b> 820435 	<b>9</b> 820239 	<b>9</b> 820339 	<b>9</b> 820439 
<b>0</b> 820240 	<b>0</b> 820340 	<b>0</b> 820440 	51・76・102シリーズ共通でお使いいただけます。			51・76・102シリーズ共通でお使いいただけます。		

51/76/102シリーズ  
51/76/102シリーズはビスで止めていただくタイプです。高さが51mm/76mm/102mmの三種類を用意しております。ご希望のサイズを確認のうえお買い求めください。



# SIGN PLATE

\*イタリア製 ●真鍮磨き仕上げ



630112 ●サイン WELCOME W 200/H 30/D 5



630020 ●サイン BATHROOM W 215/H 30/D 5



630060 ●サイン NO SMOKING W 205/H 30/D 5



630070 ●サイン OFFICE W 144/H 30/D 5



630080 ●サイン PRIVATE W 154/H 30/D 5



630100 ●サイン TOILET W 150/H 30/D 5



630110 ●サイン WC W 90/H 30/D 5



630182 ●サイン TOILET SQ W 157/H 39/D 5



630184 ●サイン PRIVATE SQ W 157/H 39/D 5



630186 ●サイン GENTLEMEN SQ W 157/H 39/D 5



630188 ●サイン LADIES SQ W 157/H 39/D 5



630116 ●サイン WELCOME TD W 124/H 33/D 8



630118 ●サイン TOILET TD W 124/H 33/D 8



630126 ●サイン PRIVATE TD W 124/H 33/D 8



630201 サイン TOILET オーバル AD W 101/H 41/D 2



630202 サイン PRIVATE オーバル AD W 101/H 41/D 2



630203 サイン WELCOME オーバル AD W 101/H 41/D 2



630204 サイン BATHROOM オーバル AD W 101/H 41/D 2



630138 サイン TOILET SOV W 80/H 45/D 5



630139 サイン WELCOME SOV W 80/H 45/D 5



630140 サイン PUSH SOV W 80/H 45/D 5



630141 サイン PULL SOV W 80/H 45/D 5



630310 ●サイン LADY SYMBOL W 71/H 130/D 5



630300 ●サイン GENTLEMEN SYMBOL W 71/H 130/D 5



630370 ●サイン NO SMOKING SYMBOL W 76/H 76/D 5



630371 ●サイン WOMAN MAN セット\* W 34-42/H 97



GORIKI ISLAND  
CO.,LTD. 5





VOL.20

DIRECTION & DESIGN : GORIKIISLAND

SPECIAL THANKS TO :

TAKASE  
G.BOAT ISE  
HAYAMA DENKI  
KYOUYU  
CAMPANA SHIMA  
MANIERA FIORISTA  
SHINTANI  
GORIKI SHIPYARD  
MANPUKU SYOKUDO  
UNITED ARROWS  
HIRAOKA  
PROHOME ODAI  
SUNNY PLACE  
MONNA LISA  
CASA  
GWOOD  
G.BOAT



GORIKIISLAND

VOL.20

© 2016 GORIKIISLAND CO.,LTD.  
UNDER THE INFLUENCE OF A.GORIKI

WWW.GORIKIISLAND.JP

PRINTED IN ISE JAPAN  
NOT FOR SALE

COMPANY IDENTITY  
CRAFTSMANSHIP OF ISE BAY

IN MEMORY OF A.GORIKI HIS SPRIT AND CRAFTSMANSHIP ARE ETERNAL SINCE 1918



G-BOAT



Craftsmanship of Ise Bay

Gorikiisland would like to extend a special thanks to our family.

We appreciate everything every one of you has done.