

20.5



GORIKI ISLAND®



START AGAIN FROM THE ORIGINAL SHIPYARD



BOOK VOL.20.5

カタログをご覧になる前に



brass shop

- 本カタログの発行により、以前の総合カタログ、及びプライスリストは絶版となります。
- 本カタログの品番・価格・仕上げ・デザイン・色などは、2019年1月現在のもので予告なく変更になる場合があります。
- 本カタログは、以前の総合カタログより仕様が変更になっている商品もありますのでご注意ください。
- 本カタログは、印刷の都合により実際の製品仕上げとは、異なる場合があります。
- 別紙プライスリストの価格には、取付け工事費、及び組立工賃は含まれておりません。
- 商品は全て手作りのため、色・形・風合い・表示寸法・重さにばらつきがあり、また表面の細かなキズ・割れ・色むら・変色・ガラス（アクリル）部品の形のむら・キズ・気泡等があります。
- 取扱説明書は商品を安全にお使いいただくために、ご使用前に必ずお読みください。



商品の仕上げとお手入れについて

真鍮製品は空気に触れると表面が酸化し、黒っぽく変色します。変色は表面だけです。金属磨きなどで磨くと、もとの金色の下地が出てきます。クリア仕上げなど、変色を抑えた仕上げもございますが、経年による部分的な変色はございます。本格的な真鍮製品の特長としてご理解ください。



<p>真鍮磨き仕上げ（記号：PL）（または●マークが付いています） 無垢材の真鍮素材を磨き仕上げにしました。表面処理はしておりません。真鍮のもっともオーソドックスな仕上げの方法で、時間の経過とともに輝きのある光沢が深みのある色調に変化していきます。光沢を好まれる方は市販の金属研磨剤で磨いてください。</p>	<p>真鍮クリア仕上げ（記号：CL）（表記を省略している場合あり） 無垢材の真鍮素材に磨き仕上げを行い、変色を防止する透明なクリア塗装をしてあります。お手入れは乾拭き程度で、汚れは薄めた中性洗剤などで拭き取ってください。※商品を継続してご使用いただく事でクリア塗装が剥がれていき、真鍮表面が黒っぽく変色する場合があります。</p>
<p>真鍮アンティーク仕上げ（記号：AB） 無垢材の真鍮素材をアンティーク調に着色し、変色を抑えるために表面にクリア塗装をしてあります。光沢あるアンティーク仕上げです。お手入れは乾拭き程度で、汚れは薄めた中性洗剤などで拭き取ってください。</p>	<p>真鍮古色仕上げ（記号：AN） 無垢材の真鍮素材に古色調の塗装を何層も重ね、それを剥ぎ取ることで完成する仕上げ。艶消しの古美色で独特な風合いです。お手入れは乾拭き程度で、汚れは薄めた中性洗剤などで拭き取ってください。</p>
<p>真鍮クローム仕上げ（記号：CR） 無垢材の真鍮素材に磨き仕上げを行い、クロームメッキ処理をしました。お手入れは乾拭き程度ですが、まれにクロームメッキ特有の白いくもりがつくことがあります。その際は、市販の研磨剤で磨いてご使用ください。</p>	<p>真鍮古白色仕上げ（記号：WAB） 無垢材の真鍮素材にホワイト系の塗装を何層も重ね、それを剥ぎ取ることで完成する白色系のアンティーク仕上げ。象牙のような風合いです。お手入れは乾拭き程度で、汚れは薄めた中性洗剤などで拭き取ってください。</p>
<p>真鍮ブラック仕上げ（記号：BK） 無垢材の真鍮素材をアンティーク風な艶消し黒色に塗装しました。お手入れは乾拭き程度で、汚れは薄めた中性洗剤などで拭き取ってください。</p>	<p>真鍮アンティークニッケル仕上げ（記号：ANNI） 無垢材の真鍮素材に磨き仕上げを行い、アンティークニッケル色に着色後ヘアライン加工を施し、変色防止のクリア塗装で仕上げています。お手入れは乾拭き程度で、汚れは薄めた中性洗剤などで拭き取ってください。</p>
<p>真鍮 PVD 仕上げ（記号：PVD） Physical Vapor Deposition：物理蒸着処理 無垢材の真鍮素材に磨き仕上げを行い、下地にクロームメッキ、また仕上げにジルコニウムイオンをコーティングしてあります。キズに強い仕上げです。お手入れは乾拭き程度で、汚れは薄めた中性洗剤などで拭き取ってください。</p>	<p>真鍮ナチュラル仕上げ 無垢材の真鍮素材そのままの風合いがお楽しみいただけます。時間の経過とともに深みのある色調に変化していきます。お手入れは乾拭き程度で、汚れは薄めた中性洗剤などで拭き取ってください。</p>
<p>真鍮ヘアライン仕上げ（記号：HL） 無垢材の真鍮素材に磨き仕上げを行い、髪の毛ほどの細かい傷を単一方向へつけたヘアライン加工を施してあります。キズや指紋が目立ちにくい仕上げです。時間の経過とともに深みのある色調に変化していきます。お手入れは乾拭き程度で、汚れは薄めた中性洗剤などで拭き取ってください。</p>	<p>真鍮ヘアラインクリア仕上げ（記号：HCL） 無垢材の真鍮素材に磨き仕上げを行い、髪の毛ほどの細かい傷を単一方向へつけたヘアライン加工を施し、変色防止のクリア塗装で仕上げています。キズや指紋が目立ちにくい仕上げです。お手入れは乾拭き程度で、汚れは薄めた中性洗剤などで拭き取ってください。</p>
<p>真鍮銀張仕上げ（記号：SV） 無垢材の真鍮素材に銀張を施してあります。お手入れは乾拭き程度で、汚れは薄めた中性洗剤などで拭き取ってください。</p>	<p>真鍮パシフィックブルー仕上げ（記号：PBL） 無垢材の真鍮素材に耐候性のある塗料で塗装、海辺を感じさせるレトロな雰囲気の色です。お手入れは乾拭き程度で、汚れは薄めた中性洗剤などで拭き取ってください。</p>
<p>真鍮アースグレイ仕上げ（記号：EG） 無垢材の真鍮素材に耐候性のある塗料で塗装、ミルクティーのような優しい雰囲気のアースカラーです。お手入れは乾拭き程度で、汚れは薄めた中性洗剤などで拭き取ってください。</p>	<p>真鍮メイグリーン仕上げ（記号：MG） 無垢材の真鍮素材に耐候性のある塗料で塗装、南国の海を想像させるような淡い緑色です。お手入れは乾拭き程度で、汚れは薄めた中性洗剤などで拭き取ってください。</p>
<p>真鍮 60s オレンジ仕上げ（記号：OR） 無垢材の真鍮素材に耐候性のある塗料で塗装、60年代のファッションをイメージした情熱的なオレンジ色です。お手入れは乾拭き程度で、汚れは薄めた中性洗剤などで拭き取ってください。</p>	<p>※ BK・PBL・EG・MG・ORの各色にはエッジの塗装を少し剥がして真鍮の風合いを出すエイジング加工がされているものとされていないものがございます。</p>

打消し
 合はし
 取手



LIGHT

商品情報の見方と各マークのご説明 10
 BH1000・BH1010 シリーズ 13
 ウォールライト 21
 ブラケットライト 25
 ペンダントライト 30
 室内用ブラケットライト 37
 スタンドライト 38
 オイルランプ 40

SWITCH PLATE

フルカラーシリーズ 41
 コスモシリーズワイド21 43

BATH & TOILETRY

ソリッドプラスシリーズ 47
 スタンダードシリーズ 51
 ポリッシュドプラスシリーズ 55
 セラミックシリーズ 61
 PL シリーズ 63
 AR シリーズ 65
 クラシックシリーズ 67
 エンジェルシリーズ / 他 72
 ガラスシェルフ / ウッドシェルフ 73

PF SERIES

フック / ツマミ / ハンドル / タオルバー 75

HOOK

フック 77

FITTINGS

パイプ / パイプ受け 89
 ツマミ 91
 ハンドル 95
 ドアハンドル 99
 船舶金物 101
 棚受け 103

GARDEN FAUCET

水栓金物 105

LETTER

切り文字 107

SIGN

サインプレート 109

BOOKLET (別冊)

- ベル
- キャンドルスタンド
- ステーションナリー
- エントランス
- 時計
- etc.

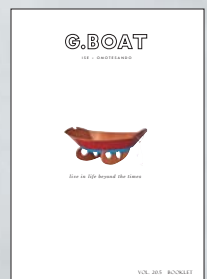

VISIT AND CHECK ALL THE PRODUCTS
AT OUR EXHIBITION ROOM IN ASAMA, ISE

G. BOAT ISE



SEKISUI DESIGN WORKS



GORIKI ISLAND®

Meri

bobiと相性の良い丸い柱（ピラー）を軸に、真鍮製のマリンランプを添えたネオアンティークな門柱。背面には屋外用コンセントも装備し、使いやすさと美しいデザインを両立した機能門柱。

シリーズ名はフィンランド語で海を意味する Meri から載っています。

Bordeaux



POINT

デザインポストとの調和を考慮して作られた、余分な装飾のないミニマルでスタイリッシュなデザイン。ドアから離れた場所にインターホンを設置できるので、訪問者との程よい距離を保つことができます。



Navyblue



Meri シリーズはセキスイデザインワークスと
ゴージャスアイランドとの共同開発品です。
商品の購入に関するお問い合わせは
セキスイデザインワークス（株）まで
お願い致します。

セキスイデザインワークス株式会社

本社
〒162-0824 東京都新宿区揚場町 1-21 飯田橋升本ビル 7F
Tel.03-6685-7070 Fax.03-6685-7075

<http://www.sekisui-designworks.co.jp>



Dark green



FOCUS LAMP

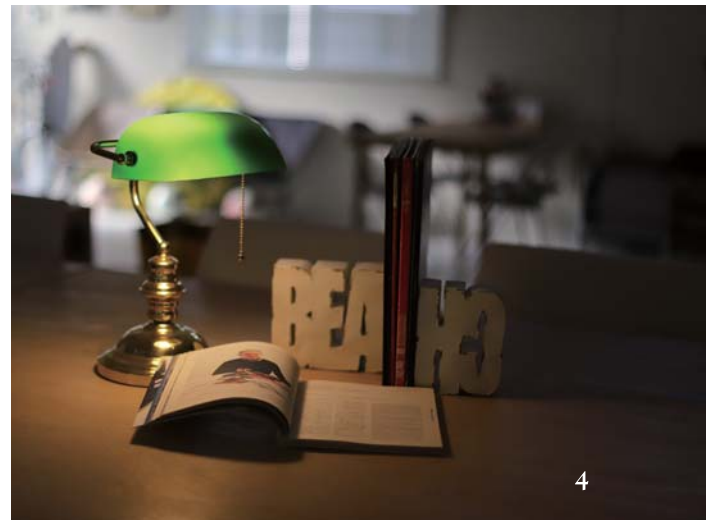

Brass Lamp

日常の中の明かりを、眺めて楽しめる灯りへ

ゴージャスなインテリアのランプは本格的な無垢材 100%の真鍮（しんちゅう）で作られた照明器具。ただ効率良く明るく照らしたいだけなら、こんな重くてクラシカルな金属製の器具を選ぶ必要は無いのかもしれない。それでも自分の家や仕事場、毎日過ごす空間にこそ、気に入ったデザインの照明で自分らしい、くつろげる空間を作りたいと思う。安らげる灯りとはどんなものだろうか。夜、焚火をしているとその炎について見入ってしまうことがある。古代から炎で身を守ってきた私たち人間は、やわらかな光と暖かさに安らぎを得てきた歴史があるからだ。クラシカルな真鍮のランプはどこか焚火に似ている。灯りがともるランプをぼんやりと眺めていたくなる。船の照明として生まれたマリンランプは分厚い真鍮のボディでしか感じられない本物の重厚感がある。鉄と違い錆びて朽ちることなく、時とともに変色し、時を刻んでいく真鍮照明は一生付き合える灯りとなる。

1. 700344 P2070B BU 2. 700388 P2071 CL 3. 700490 BT1760 FR LE 4. 700114 Bankers Light 3 5. 700198 BH2297 CL 6. 700226 BH2436 CL LE 7. 700201 BH1000 CL LE



LIGHT

商品情報の見方と各マークのご説明

BH1000 1~4

クリアガラス&白熱電球
白熱電球 E26 40W

BH1000 CL
白熱電球 E26 40W

- PL 700121
- CR 700123
- AN 700125
- WAB 750001
- BK 700149
- EG 750003
- MG 750004
- PBL 750002
- OR 750005

仕上げ記号

寸法図

商品番号(こちらの番号でご注文ください)

電球サイズ、重量、その他の情報

ニックネーム

照明型番(一部型番のない商品もございます)

各種マーク

1 2 3 4 取付場所ガイドナンバー
P11-12で紹介している取付場所のナンバーです。ナンバーの場所に設置できることを示します。

* イタリア製
ボディとガラスセード部品はイタリアの部品を使用し、内部の電気部品は国内仕様にあった部品を使用し、当社にて組立、検査、出荷をしております。ガラス部分は手作りの為、形にムラ、キズ、気泡等があります。個性としてお楽しみください。
※このマークのない商品は台湾製です。
ボディ・ガラス・国内仕様にあった内部電気部品は台湾製を使用し、当社にて一部組立、検査、出荷をしております。

☔ 防雨型
庭園、門灯等の屋外で風雨にさらされる場所でお使いいただけます。商品により取付方向に制限がある場合があります。浴室等、常に湿気のある場所ではお使いになれません。

☔ 防滴型
屋外でも軒下等の、風雨の影響のない場所でお使いください。

● 器具外結線専用
本体外部に 200mm 程度の器具外結線用のキャブタイア電線が接続してあります。
※このマークのない商品は、本体に直接電線(Fケーブル)等を配線していただくタイプで、本体内部にて結線します。

● 真鍮磨き仕上げマーク
仕上げ記号のないページに使用されます。
※このマークのない商品で、金色の商品は、真鍮クリア仕上げになります。(ただし、シャンデリアは除く)

屋外で使える照明

1 アプローチ / 門柱

1番多くお客様が目にする場所だからこそ、こだわりの照明にしたいもの。建物までの空間に複数の照明を付けて立体感を。オプションでカスタマイズができるBH1000・BH1010シリーズがお勧め。防雨型、防滴型の照明を選んで。

- a. 700583 & 700830 (□14-15p)
- b. 700337 (□25p)
- c. 700123 (□14p)
- d. 700136 & 700830 (□14-15p)
- e. 750011 & 750165 (□14-15p)
- f. 700193 (□21p)



2 軒下 / ポーチ

雨の日にホッとできる軒下に心温まるような照明を選ぼう。雨が直接当たらない軒下は防雨型、防滴型の照明が設置可能。

- a. 700487 (□27p) b. 700233 (□25p)
- c. 700027 (□38p) d. 700661 (□30p)



Exterior lighting



北欧デザインポストとのコーディネートが楽しめる門柱「Meri series (メリシリーズ)」。海原に立つ灯台を思わせる門柱は訪れる人を導く道標となり、主人に代わってゲストを迎える家の顔となる。(□7-8p)

3 壁付け

建物の外壁や塀は敷地外からも見える場所。玄関の雰囲気に合わせて照明をコーディネートしよう。風雨に直接当たる場所なら防雨型、防滴型の照明を。軒下なら防滴型も設置が可能。

- a. 700297 (□23p) b. 750365 (□26p) c. 700173 (□26p) d. 700224 (□22p)



室内で使える照明 [お部屋に合わせた照明選び]

4 トイレ / 手洗い

昼間でも照明を点けることが多い場所。かわいらしさを演出してくれるスモールサイズのプラケットライトがお勧め。

- a. 700452 (□27p) b. 700181 (□37p)
- c. 750206 (□27p)



4 廊下 / 階段

廊下や階段の足元にフットライトとして壁付け照明を設置すれば、夜中の使用時に眩しく思うこともありません。玄関ホールのような広めの場所にはインパクトのある大型ウォールライトもお勧め。

- a. 700311 (□23p) b. 700490 (□29p)
- c. 700227 (□21p) d. 700590 (□18p)



Interior Lighting



4 エントランス

お客様が目に入る機会が多い空間には、こだわりの照明を選びたい。ミドルサイズ以上の大きさの照明がお勧め。

- a. 700153 (□26p) b. 700176 (□37p) c. 700229 (□24p)



4 リビング

毎日家族が集まる空間には特に気に入りに選ぼう。メインの照明に加え、補助照明として壁付けの照明を組み合わせて。

- a. 700382 (□36p) b. 700112 (□38p)
- c. 700201 (□14p)

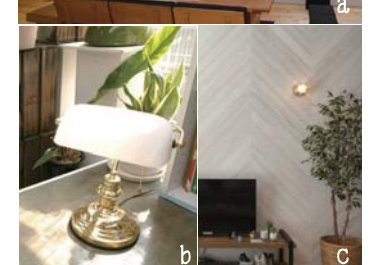

4 キッチン / ダイニング

小ぶりのペンダントライトを複数並べれば、印象的なキッチン・ダイニングに。お気に入りの照明に照らされた料理はきっと美味しいはず。

- a. 700378 (□35p) b. 700308 (□23p) c. 700344 (□36p)

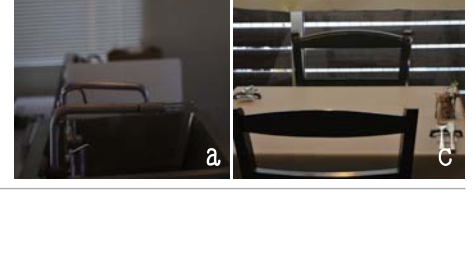

BH1000・BH1010 normal size

普通サイズ電球用の口径 E26 ソケットを装備したノーマルサイズ
マリンランプの王道をゆく外観は 門灯として十分な明るさと存在感があり お庭はもちろんリビングやキッチンなど使う場所を選ばない汎用性の高いライトです
※人感センサーユニット対応予定



BH1000 - BH1010 Color Variation

BH1000 #CHIPS



2019 NEW BH1010 #VALO



BH1000・BH1010LOW

1~4

高さを抑えたロータイプのマリンランプ



BH1000LOW #JUURI

くもりガラス&LEDランプ
BH1000LOW FR LE
内蔵 LED ユニット 1.4W

- PL 700580
- CR 750060
- AN 750061
- WAB 700581
- BK 700582
- EG 750062
- MG 700584
- PBL 700583
- OR 750063



BH1010LOW #SOPO



原寸大

2019 NEW

くもりガラス&LEDランプ
BH1010LOW FR LE
内蔵 LED ユニット 1.4W

- PL 750122
- CR 750123
- AN 750124
- WAB 750126
- BK 750125
- EG 750128
- MG 750129
- PBL 750127
- OR 750130



BH1000

1~4

結露防止構造を有する縦置き可能なマリンランプ

クリアガラス&白熱電球
BH1000 CL
白熱電球 E26 40W

- PL 700121
- CR 700123
- AN 700125
- WAB 750001
- BK 700149
- EG 750003
- MG 750004
- PBL 750002
- OR 750005



PL

クリアガラス&LEDランプ
BH1000 CL LE
電球型 LED E26 5W

- PL 700201
- CR 700202
- AN 700203
- WAB 750006
- BK 700206
- EG 750008
- MG 750009
- PBL 750007
- OR 750010



くもりガラス&LEDランプ
BH1000 FR LE
電球型 LED E26 5W

- PL 700130
- CR 700135
- AN 700136
- WAB 750011
- BK 700207
- EG 750013
- MG 750014
- PBL 750012
- OR 750015



700121 BH1000 CL

BH1010

1~4

定番のBH1000に遮光フードがついたデザイン

2019 NEW

クリアガラス&白熱電球
BH1010 CL
白熱電球 E26 40W

- PL 750068
- CR 750069
- AN 750070
- WAB 750072
- BK 750071
- EG 750074
- MG 750075
- PBL 750073
- OR 750076



AN

2019 NEW

クリアガラス&LEDランプ
BH1010 CL LE
電球型 LED E26 5W

- PL 750077
- CR 750078
- AN 750079
- WAB 750081
- BK 750080
- EG 750083
- MG 750084
- PBL 750082
- OR 750085



2019 NEW

くもりガラス&LEDランプ
BH1010 FR LE
電球型 LED E26 5W

- PL 750086
- CR 750087
- AN 750088
- WAB 750090
- BK 750089
- EG 750092
- MG 750093
- PBL 750091
- OR 750094



750072 BH1010 WAB CL

BH1000・BH1010 normal size

普通サイズ電球用の口径 E26 ソケットを装備したノーマルサイズ
マリンランプの王道をゆく外観は 門灯として十分な明るさと存在感があり お庭はもちろんリビングやキッチンなど使う場所を選ばない汎用性の高いライトです
※人感センサーユニット対応予定



BH1000 - BH1010 Color Variation

BH1000 #CHIPS



2019 NEW BH1010 #VALO



BH1000・BH1010LOW

1~4

高さを抑えたロータイプのマリンランプ



BH1000LOW #JUURI

くもりガラス&LED ランプ BH1000LOW FR LE

内蔵 LED ユニット 1.4W

- PL 700580 ■ EG 750062
- CR 750060 ■ MG 700584
- AN 750061 ■ PBL 700583
- WAB 700581 ■ OR 750063
- BK 700582



ソボ BH1010LOW #SOPO



原寸大

2019 NEW

くもりガラス&LED ランプ BH1010LOW FR LE

内蔵 LED ユニット 1.4W

- PL 750122 ■ EG 750128
- CR 750123 ■ MG 750129
- AN 750124 ■ PBL 750127
- WAB 750126 ■ OR 750130
- BK 750125



BH1000

1~4

結露防止構造を有する縦置き可能なマリンランプ

クリアガラス&白熱電球 BH1000 CL

白熱電球 E26 40W

- PL 700121
- CR 700123
- AN 700125
- WAB 750001
- BK 700149
- EG 750003
- MG 750004
- PBL 750002
- OR 750005



PL

クリアガラス&LED ランプ BH1000 CL LE

電球型 LED E26 5W

- PL 700201
- CR 700202
- AN 700203
- WAB 750006
- BK 700206
- EG 750008
- MG 750009
- PBL 750007
- OR 750010



くもりガラス&LED ランプ BH1000 FR LE

電球型 LED E26 5W

- PL 700130
- CR 700135
- AN 700136
- WAB 750011
- BK 700207
- EG 750013
- MG 750014
- PBL 750012
- OR 750015



BH1010

1~4

定番の BH1000 に遮光フードがついたデザイン

2019 NEW

クリアガラス&白熱電球 BH1010 CL

白熱電球 E26 40W

- PL 750068
- CR 750069
- AN 750070
- WAB 750072
- BK 750071
- EG 750074
- MG 750075
- PBL 750073
- OR 750076



AN

2019 NEW

クリアガラス&LED ランプ BH1010 CL LE

電球型 LED E26 5W

- PL 750077
- CR 750078
- AN 750079
- WAB 750081
- BK 750080
- EG 750083
- MG 750084
- PBL 750082
- OR 750085



2019 NEW

くもりガラス&LED ランプ BH1010 FR LE

電球型 LED E26 5W

- PL 750086
- CR 750087
- AN 750088
- WAB 750090
- BK 750089
- EG 750092
- MG 750093
- PBL 750091
- OR 750094



700121 BH1000 CL



750072 BH1010 WAB CL

Normal Size Option

1~4 取付場所ガイドナンバー

BH1000・BH1010 ノーマルサイズに組み合わせて使用する多彩なオプションパーツ



Pole 1 2 4

4種類の高さに設置できるポールオプション



ポール
#PAUL

2019 NEW BK	PBL	MG	EG
EN SS	EN S	EN M	EN L
■ PL 750140	■ PL 700701	■ PL 700702	■ PL 700703
■ CR 750141	■ CR 750149	■ CR 750156	■ CR 750163
■ AN 750142	■ AN 700704	■ AN 700705	■ AN 700706
■ WAB 750144	■ WAB 750151	■ WAB 750158	■ WAB 750165
■ BK 750143	■ BK 750150	■ BK 750157	■ BK 750164
■ EG 750146	■ EG 750153	■ EG 750160	■ EG 750167
■ MG 750147	■ MG 750154	■ MG 750161	■ MG 750168
■ PBL 750145	■ PBL 750152	■ PBL 750159	■ PBL 750166
■ OR 750148	■ OR 750155	■ OR 750162	■ OR 750169

Spike 1

地面に突き刺して設置できるスパイクオプション



BH1000
and
SPK1000

Stick spike
into the ground



水が入る恐れがありますので地面から少し浮かせて設置してください

Bracket 1~4

縦置きで壁面に取付けられるブラケットオプション



BRK1000

■ PL 750182
■ CR 750183
■ AN 750184
■ WAB 750186
■ BK 750185
■ EG 750188
■ MG 750189
■ PBL 750187
■ OR 750190

BH1000
and
BRK1000



It's put on the wall

Combination Pattern

BH1000・BH1010 ノーマルサイズの照明に各種オプションパーツを組み合わせたイメージ写真の一覧です

Image Photo List

+ Normal Size Option

Normal Size Light	Pole EN SS EN S EN M EN L	使用する照明 BH1000			
	BH1000LOW				
	BH1010				
	BH1010LOW				
	Spike SPK1000				
	Bracket BRK1000				

- ポールオプションは照明に4種類の高低をつけられアプローチなどに使用すると立体感ができます
- スパイクオプションは今まで取り付けることが難しかった芝生や花壇に照明を取り付けることが可能になりお庭を柔らかく照らします
- ブラケットオプションは壁に直接つけると横向きになるのを縦置きマリソライのイメージそのままに設置することができます
対候性があり屋外でも使用可能なブラケットは組み合わせる照明によって設置の高さを考えながら補助照明としてお使いください

BH1000・BH1010 small size

ミニサイズ電球用の口径E17ソケットを装備した小型のマリンランプ
 BH1000 ノーマルサイズでは大きすぎる場合や控えめな灯りでその場所を示すポジションライトとしておすすめです

BH1010MINI 1~4

BH1010をそのまま小型化した遮光フード付きデザインの小型マリンランプ

- | | | |
|--|---|---|
| <p>クリアガラス&白熱電球
BH1000MINI CL
白熱電球 E17 15W</p> <ul style="list-style-type: none"> ■ PL 750095 ■ CR 750096 ■ AN 750097 ■ WAB 750099 ■ BK 750098 ■ EG 750101 ■ MG 750102 ■ PBL 750100 ■ OR 750103 | <p>クリアガラス&LEDランプ
BH1010MINI CL LE
電球型 LED E17 2W</p> <ul style="list-style-type: none"> ■ PL 750104 ■ CR 750105 ■ AN 750106 ■ WAB 750108 ■ BK 750107 ■ EG 750110 ■ MG 750111 ■ PBL 750109 ■ OR 750112 | <p>くもりガラス&LEDランプ
BH1010MINI FR LE
電球型 LED E17 2W</p> <ul style="list-style-type: none"> ■ PL 750113 ■ CR 750114 ■ AN 750115 ■ WAB 750117 ■ BK 750116 ■ EG 750119 ■ MG 750120 ■ PBL 750118 ■ OR 750121 |
|--|---|---|



BH1000・BH1010MINI LOW 4

足元を照らすフットライトに丁度いい
 ミニサイズのマリンランプ
 ※屋外では使用できません

- | | |
|---|---|
| <p>くもりガラス&LEDランプ 室内用
BH1000MINI LOW FR LE
LEDユニット 1.2W</p> <ul style="list-style-type: none"> ■ PL 700590 ■ CR 750064 ■ AN 750065 ■ WAB 700591 ■ BK 700592 ■ EG 750066 ■ MG 700594 ■ PBL 700593 ■ OR 750067 | <p>2019 NEW
 くもりガラス&LEDランプ 室内用
BH1010MINI LOW FR LE
LEDユニット 1.2W</p> <ul style="list-style-type: none"> ■ PL 750131 ■ CR 750132 ■ AN 750133 ■ WAB 750135 ■ BK 750134 ■ EG 750137 ■ MG 750138 ■ PBL 750136 ■ OR 750139 |
|---|---|

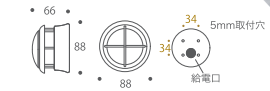

原寸大 CR

BH1000SLIM 1~4

細くのびやかなセードをまとったデザイン
 LEDはエントランスに十分な明るさのシャンデリア型を採用

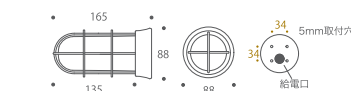

750131 BH1010MINI LOW FR LE

BH1000MINI 1~4

BH1000をそのまま小型化したマリンランプ



- クリアガラス&白熱電球
BH1000MINI CL
白熱電球 E17 15W
- PL 700521
 - CR 750016
 - AN 700525
 - WAB 700527
 - BK 750017
 - EG 750019
 - MG 750020
 - PBL 750018
 - OR 750021



- クリアガラス&LEDランプ
BH1000MINI CL LE
電球型 LED E17 2W
- PL 700522
 - CR 750022
 - AN 700526
 - WAB 700528
 - BK 750023
 - EG 750025
 - MG 750026
 - PBL 750024
 - OR 750027



- くもりガラス&LEDランプ
BH1000MINI FR LE
電球型 LED E17 2W
- PL 750028
 - CR 750029
 - AN 750030
 - WAB 750032
 - BK 750031
 - EG 750034
 - MG 750035
 - PBL 750033
 - OR 750036



原寸大

EG



原寸大

BH1000SLIM CL

- クリアガラス&白熱電球
白熱電球 E17 15W
- PL 700541
 - CR 750037
 - AN 700545
 - WAB 750039
 - BK 750038
 - EG 750041
 - MG 750042
 - PBL 750040
 - OR 750043



BH1000SLIM CL LE

- クリアガラス&LEDランプ
電球型 LED E17 5W
- PL 700542
 - CR 750044
 - AN 700546
 - WAB 750046
 - BK 750045
 - EG 750048
 - MG 750049
 - PBL 750047
 - OR 750050



BH1000SLIM FR LE

- くもりガラス&LEDランプ
電球型 LED E17 5W
- PL 750051
 - CR 750052
 - AN 750053
 - WAB 750055
 - BK 750054
 - EG 750057
 - MG 750058
 - PBL 750056
 - OR 750059



Small Size Option 1 2 4

BH1000・BH1010 スモールサイズシリーズ専用、2種類の高さ
 が選べるポールオプション

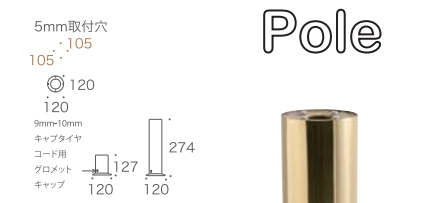

- EN-S S**
- PL 700710
 - CR 750170
 - AN 700713
 - WAB 700716
 - BK 750171
 - EG 750173
 - MG 750174
 - PBL 750172
 - OR 750175

- EN-S M**
- PL 700711
 - CR 750176
 - AN 700714
 - WAB 700717
 - BK 750177
 - EG 750179
 - MG 750180
 - PBL 750178
 - OR 750181



700525
700714

BH1000・BH1010 series details

ゴージャスなアイランドを代表する真鍮製マリンランプBH1000シリーズと遮光フード付きデザインのBH1010シリーズ
各種サイズのラインナップとそれぞれの違いをまとめました

シリーズ共通の特徴



1. 9色のカラーバリエーション
2. 選べる電球とガラスの組み合わせ
3. 屋外屋内 色々な場所と色々な角度に設置できる
4. オプションパーツをカスタマイズできる
5. 優れた結露防止構造を有する
6. ノーマルサイズとスモールサイズを展開



Size & Speck

BH1000 series

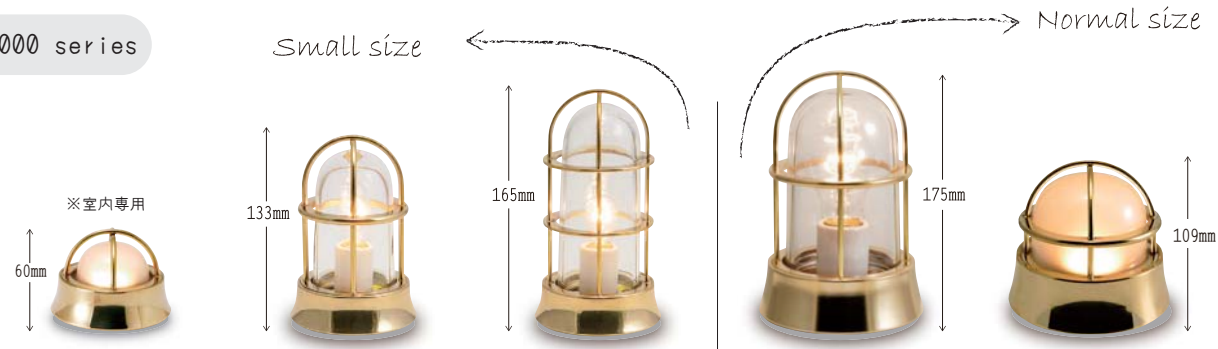

BH1010 series



Diameter



Bulb&Glass

LEDモジュール	くもりガラス	E17白熱球	クリアガラス	E17白熱球	クリアガラス	E26白熱球	クリアガラス	E26LED球	クリアガラス	LEDモジュール	くもりガラス
E17LED球	クリアガラス	E17LED球	クリアガラス	E17LED球	クリアガラス	E26LED球	クリアガラス	E26LED球	くもりガラス		
E17LED球	くもりガラス	E17LED球	くもりガラス	E17LED球	くもりガラス	E26LED球	くもりガラス				

Option



Enjoy
marine lamp
made of brass.

BH1000series
BH1010series

WALL LIGHT BY GORIKI ISLAND SMALL & MIDDLE

1. BH2028B



2. BH2436

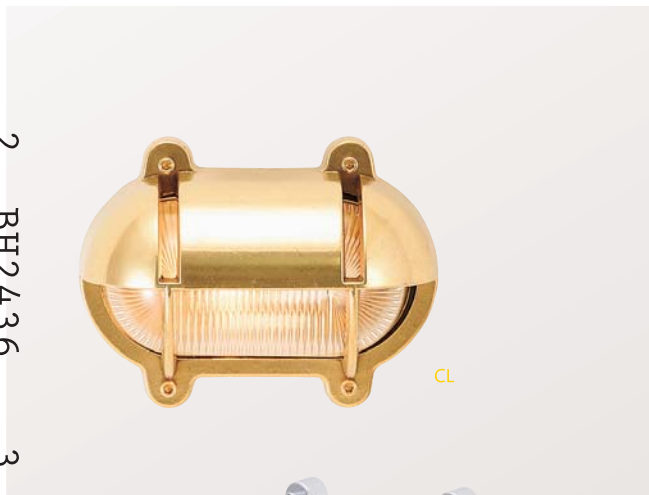

3. BH2436 CR



4. BH2036



5. BH2036 CR



6. BH2296



9. BH2297



7. BH2035

8. BH2035 CR

10. BH2435



11. BH2435 CR



10. BH2435

BRASS & CHROME 真鍮とクロームメッキ

イタリアの工房で作られた Wall Lamp は伝統の工法を守り続けていた職人たちが作りつづける。表面はゴツゴツとした荒々しい仕上げだが、歴史を感じさせる重厚な仕上がりは、使い続けるほどに味わいを増す。シルバーに輝くクロームメッキもまた、決して軽々しくない。鈍い輝きを放ち、レトロモダンな雰囲気を出す。

真鍮色か、クロームか、どちらもアンティークマリンランプとして魅力的な逸品。取付ける壁の素材に合わせて選びたい。

* イタリア製部品 組立国内
● 器具外結線専用
①~④ 取付場所ガイドナンバー
☑ 防雨型

MIDDLE SIZE WALL LIGHT

1..BH2428 CR



3..BH2028 4..BH2028 CR



5..BH3000 AN 6..BH3000



7..BH2029 8..BH2029 CR

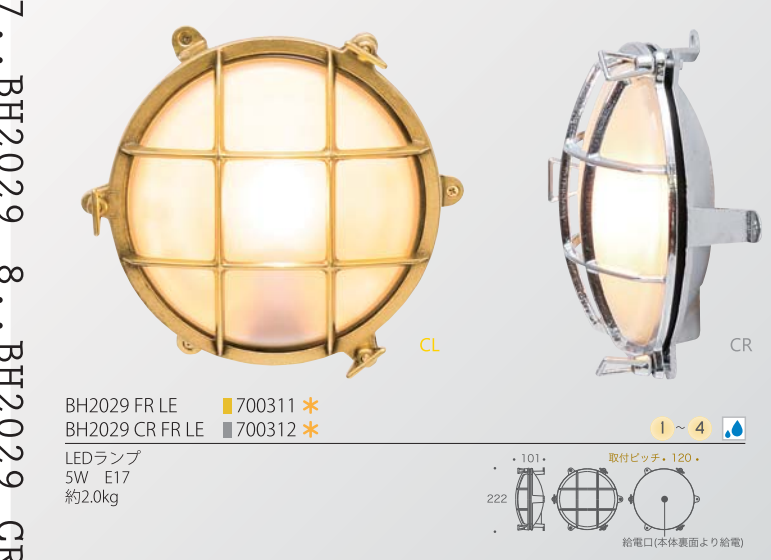
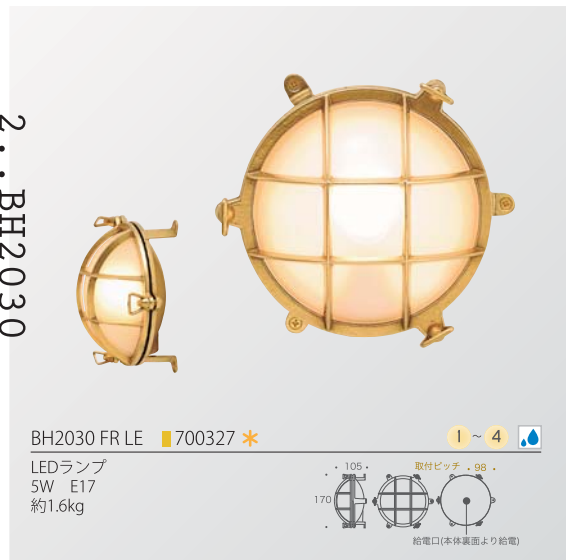

9..BH2373 CR 10..BH2373



11..BH2034



*イタリア製部品 組立国内 ●真鍮磨き仕上げ
1~4 取付場所ガイドナンバー 防雨型

LARGE SIZE

12..BH2226 13..BH2226 CR



14..BH2225



Middle size bracket light

普通電球サイズの口径 E26 ソケットを採用した中型のブラケットライトシリーズ
 広く使われているサイズでバリエーションも豊富なカテゴリ
 真鍮のライトはエントランスでオーナーの趣向を主張する



#LILJA
リルヤ

BR5060 1~4

湾曲したアームと傘付きのデザインで
 人気の BR1760 をミドルサイズに拡大
 マリンランプらしい存在感のあるポーチライト

※人感センサーユニット対応予定

クリアガラス&白熱電球
BR5060 CL
 白熱電球 E26 40W

- PL 750336
- AN 750337
- WAB 750339
- BK 750338
- EG 750341
- MG 750342
- PBL 750340
- OR 750343

クリアガラス&LED ランプ
BR5060 CL LE
 電球型 LED E26 5W

- PL 750344
- AN 700680
- WAB 700681
- BK 700682
- EG 750346
- MG 750347
- PBL 750345
- OR 750348

くもりガラス&LED ランプ
BR5060 FR LE
 電球型 LED E26 5W

- PL 750349
- AN 700683
- WAB 700684
- BK 700685
- EG 750351
- MG 750352
- PBL 750350
- OR 750353

BK
くもりガラス

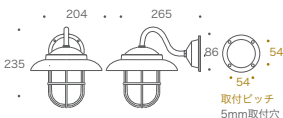

#LICKY
リッキー

BR5000 1~4

ロングセラーを続ける定番のマリンブラケットライト
 控えめな傘が馴染みやすい

WAB
クリアガラス&白熱電球

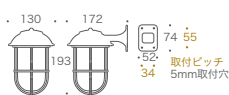

クリアガラス&白熱電球
BR5000 CL
 白熱電球 E26 40W

- PL 700347
- CR 700351
- AN 700337
- WAB 750191
- BK 700241
- EG 750193
- MG 750194
- PBL 750192
- OR 750195

クリアガラス&LED ランプ
BR5000 CL LE
 電球型 LED E26 5W

- PL 700236
- CR 700237
- AN 700238
- WAB 750196
- BK 700353
- EG 750198
- MG 750199
- PBL 750197
- OR 750200

くもりガラス&LED ランプ
BR5000 FR LE
 電球型 LED E26 5W

- PL 700231
- CR 700232
- AN 700233
- WAB 750201
- BK 700354
- EG 750203
- MG 750204
- PBL 750202
- OR 750205



BR6000A 1~4

屋外用のペンダントライト P6000 をベースに
 優雅なロングアームを持ったブラケットライト

※人感センサーユニット対応予定

クリアガラス&白熱電球
BR6000A CL
 白熱電球 E26 40W

- PL 750354
- CR 750355
- AN 750356
- WAB 750358
- BK 750357
- EG 750360
- MG 750361
- PBL 750359
- OR 750362

クリアガラス&LED ランプ
BR6000A CL LE
 電球型 LED E26 5W

- PL 750363
- CR 750364
- AN 750365
- WAB 750367
- BK 750366
- EG 750369
- MG 750370
- PBL 750368
- OR 750371

くもりガラス&LED ランプ
BR6000A FR LE
 電球型 LED E26 5W

- PL 750372
- CR 750373
- AN 750374
- WAB 750376
- BK 750375
- EG 750378
- MG 750379
- PBL 750377
- OR 750380

750365 BR6000A AN CLLE

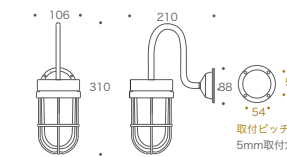

BR2060 1~4

傘とガラスを保護している十字型グリルの
 重厚さと洗練された美しさが魅力

クリアガラス&白熱電球
BR2060 CL *

- CL 700163
- CR 700152

クリアガラス&LED ランプ
BR2060 CL LE *

- CL 700165
- CR 700159

くもりガラス&LED ランプ
BR2060 FR LE *

- CL 700164
- CR 700153

電球型 LED E26 5W

#PATONA
パトナ

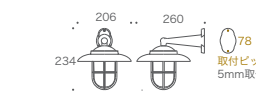

BR2118 1~4

丸みを帯びた傘とガラスがフェミニンな印象
 泡入りガラスは壁面に映し出すきらきらした光が特長



泡入りガラス&白熱電球
BR2118 BU *
 ■ CL 700173
 白熱電球 E26 60W

BR2070 2 4

シャープなラインの傘が存在感たっぷり
 防滴型なので直接雨風の当たらない軒下ポーチライトにおすすめ

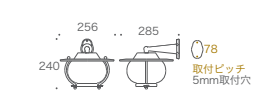

泡入りガラス&白熱電球
BR2070 BU *
 ■ CL 700178
 白熱電球 E26 60W



Small size bracket light

ミニ電球を採用した小型のブラケットライトシリーズ 付属の電球は LED かレトロな白熱電球かを選択可能
全9色のカラーバリエーションで ロケーションに合わせたコーディネートが楽しめる ※人感センサーユニット対応予定

BR1760 1~4

湾曲したアームと傘付きのデザインで人気
愛らしい小型マリンブラケットライト

#PETE
ピート



700487 BR1760 MG CL

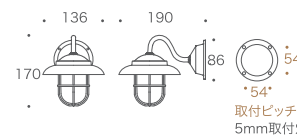

クリアガラス&白熱電球
BR1760 CL
白熱電球 E17 40W

- PL 700456
- CR 700462
- AN 700458
- WAB 700460
- BK 700464
- EG 700485
- MG 700487
- PBL 700468
- OR 750242

クリアガラス&LED ランプ
BR1760 CL LE
電球型 LED E17 4W

- PL 700457
- CR 700463
- AN 700459
- WAB 700461
- BK 700465
- EG 750244
- MG 750245
- PBL 750243
- OR 750246

くもりガラス&LED ランプ
BR1760 FR LE
電球型 LED E17 4W

- PL 750247
- CR 750248
- AN 750249
- WAB 750251
- BK 750250
- EG 750253
- MG 750254
- PBL 750252
- OR 750255

BR1700 1~4

やわらかにカーブするガラスとアームが
優しくも懐かしい雰囲気

#CANIM
キャニム

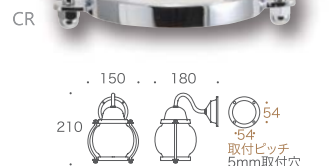

クリアガラス&白熱電球
BR1700 CL
白熱電球 E17 40W

- PL 700450
- CR 750206
- AN 700451
- WAB 750207
- BK 700466
- EG 700484
- MG 700486
- PBL 700467
- OR 750208

クリアガラス&LED ランプ
BR1700 CL LE
LED E17 5W

- PL 700470
- CR 750209
- AN 700471
- WAB 750210
- BK 700476
- EG 750212
- MG 750213
- PBL 750211
- OR 750214

BR1710 1~4

船舶灯のようなレンズ状のガラスから
壁に光の模様浮かび上がる

#GADD
ガッド



クリアガラス&白熱電球
BR1710 CL
白熱電球 E17 40W

- PL 700452
- CR 750215
- AN 700453
- WAB 750217
- BK 750216
- EG 750219
- MG 750220
- PBL 750218
- OR 750221

クリアガラス&LED ランプ
BR1710 CL LE
LED E17 5W

- PL 700472
- CR 750222
- AN 700473
- WAB 750223
- BK 700477
- EG 750225
- MG 750226
- PBL 750224
- OR 750227



700477 BR1710 BK CL LE



700467 BR1700 PBL CL

BR1720 2 4

スズランのような愛らしいフォルム

#ANNIE
アニー

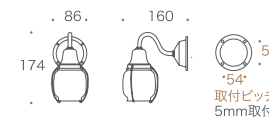

クリアガラス&白熱電球
BR1720 CL
白熱電球 E17 40W

- PL 700454
- CR 750228
- AN 700455
- WAB 750230
- BK 750229
- EG 750232
- MG 750233
- PBL 750231
- OR 750234

クリアガラス&LED ランプ
BR1720 CL LE
電球型 LED E17 4W

- PL 700474
- CR 750235
- AN 700475
- WAB 750237
- BK 750236
- EG 750239
- MG 750240
- PBL 750238
- OR 750241

BR1784 2 4

泡入りのガラスを透かした灯りが美しい
レトロな球形

#SIPULI
シプリ

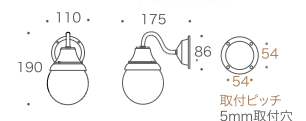

泡入りガラス&白熱電球
BR1784 BU
白熱電球 E17 40W

- PL 700482
- CR 750272
- AN 700483
- WAB 750274
- BK 750273
- EG 750276
- MG 750277
- PBL 750275
- OR 750278

泡入りガラス&LED ランプ
BR1784 BU LE
電球型 LED E17 4W

- PL 750279
- CR 750280
- AN 750281
- WAB 750283
- BK 750282
- EG 750285
- MG 750286
- PBL 750284
- OR 750287

BR1771 2 4

泡入りのガラスを透かした灯りが美しい
マリンライトらしい傘付きモデル

#KUKKA
クッカ

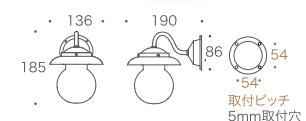

泡入りガラス&白熱電球
BR1771 BU
白熱電球 E17 40W

- PL 700480
- CR 750256
- AN 700481
- WAB 750258
- BK 750257
- EG 750260
- MG 750261
- PBL 750259
- OR 750262

泡入りガラス&LED ランプ
BR1771 BU LE
電球型 LED E17 4W

- PL 750263
- CR 750264
- AN 750265
- WAB 750267
- BK 750266
- EG 750269
- MG 750270
- PBL 750268
- OR 750271

BR1760 BR5060 Comparison

どう違うの? BR1760 と BR5060



✓BR1760 は小さな空間にも使えるコンパクトな
ポーチライト 広い空間には複数並べても
表札の上 洗面台の補助照明 etc...

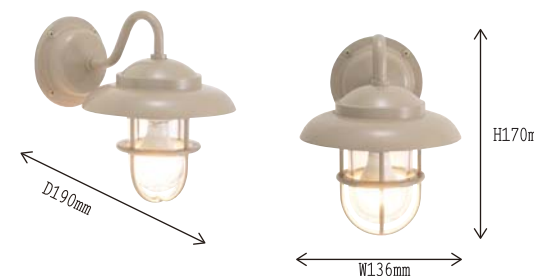

✓BR5060 は存在感のある大きさの中型ポーチラ
イト 家の印象を決める場所に
玄関周り 門柱灯 etc...

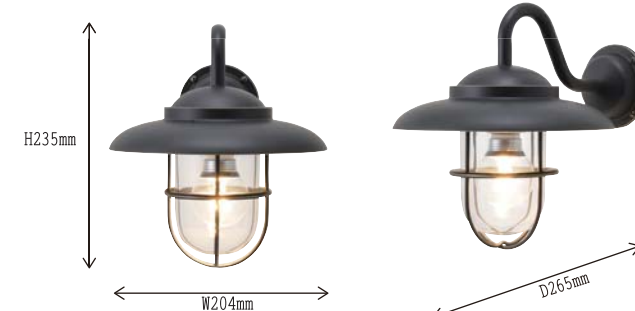

Small size bracket light

ミニ電球を採用した小型のブラケットライトシリーズ
照らしたいものに合わせて選んでほしいブラケットライト

BR5000 SHORT 1~4

ロングセラーのBR5000を短くした小型マリンブラケットライト
曇りガラスに包まれた光はしっとりした印象に



750516 BR5000SHORT FR LE

2019 NEW

くもりガラス&LEDランパ
BR5000SHORT FR LE
内蔵 LED ユニット 1.4W

- PL 750515
- AN 750516
- BK 750517



BT1760 1~4

奥行きのある湾曲したアームがレトロで優雅な
愛らしい小型マリンブラケットライト

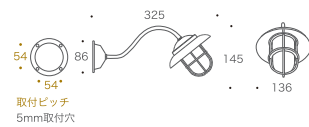

※人感センサーユニット対応予定



PL
くもりガラス

クリアガラス&白熱電球
BT1760 CL
白熱電球 E17 40W

- PL 750288
- CR 750289
- AN 750290
- WAB 750292
- BK 750291
- EG 750294
- MG 750295
- PBL 750293
- OR 750296

クリアガラス&LEDランパ
BT1760 CL LE
電球型 LED E17 4W

- PL 750297
- CR 750298
- AN 750299
- BK 750300
- EG 750303
- MG 750304
- PBL 750302
- OR 750305

くもりガラス&LEDランパ
BT1760 FR LE
電球型 LED E17 4W

- PL 700490
- CR 750306
- AN 750307
- BK 700492
- EG 750309
- MG 750310
- PBL 750308
- OR 750311

BT1771 2 4

奥行きのある湾曲したアームと丸いガラスが
レトロで優雅なブラケットライト

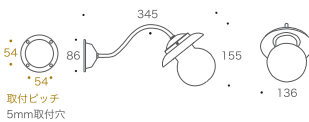

※人感センサーユニット対応予定



BK
泡入りくもりガラス

泡入りガラス&白熱電球
BT1771 BU
白熱電球 E17 40W

- PL 750312
- CR 750313
- AN 750314
- WAB 750316
- BK 750315
- EG 750318
- MG 750319
- PBL 750317
- OR 750320

泡入りガラス&LEDランパ
BT1771 BU LE
電球型 LED E17 4W

- PL 750321
- CR 750322
- AN 750323
- WAB 750325
- BK 750324
- EG 750327
- MG 750328
- PBL 750326
- OR 750329

泡入りくもりガラス&LEDランパ
BT1771 BU FR LE
電球型 LED E17 4W

- PL 700493
- CR 750330
- AN 750331
- WAB 700494
- BK 700495
- EG 750333
- MG 750334
- PBL 750332
- OR 750335



750299 BT1760 AN CL LE



700493 BT1771 BU FR LE

1~4 取付場所ガイドナンバー 防雨型 防滴型

P6000 - OUTDOOR PENDANT LIGHT -

2 4

軒下など屋根のある屋外で使用可能な
防滴タイプの中型ペンダントライト
オープンテラスの照明に ...
ペンダントライトの可能性を拡げたエポックなライト



PL
CLEAR GLASS

BK
FROST GLASS

#PALMU-P
パルム ピー



WAB

AN

インダストリアルなクリアガラスかシックなフロストガラスを選べます



CR

EG

MG

PBL

OR



700661 P6000 AN CL



750506 P6000 OR FR LE

SIZE

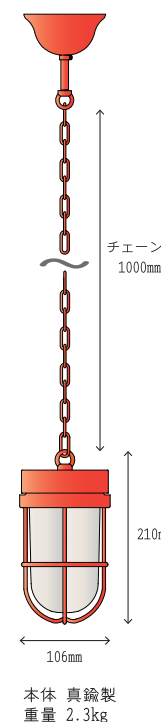

本体 真鍮製
重量 2.3kg

クリアガラス&白熱電球
P6000 CL
白熱電球 E26 40W

- PL 700660
- CR 750490
- AN 700661
- WAB 700663
- BK 700662
- EG 750492
- MG 700664
- PBL 750491
- OR 750493

クリアガラス&LEDランパ
P6000 CL LE
電球型 LED E26 5W

- PL 700665
- CR 750494
- AN 700666
- WAB 700668
- BK 700667
- EG 750496
- MG 700669
- PBL 750495
- OR 750497

くもりガラス&LEDランパ
P6000 FR LE
電球型 LED E26 5W

- PL 750498
- CR 750499
- AN 750500
- WAB 750502
- BK 750501
- EG 750504
- MG 750505
- PBL 750503
- OR 750506

直接結線仕様の商品ですので取付には電気工事士資格が必要です

■チェーン延長オプション (P6000 ペンダントライト専用)
ご注文時に 50cm 単位にて付属のチェーンを延長できます。
本体とともにご注文下さい。

	延長チェーン (50cm)	■ BK 700808
	■ PL 700806	■ EG 700824
	■ CR 700822	■ MG 700810
	■ AN 700807	■ PBL 700823
	■ WAB 700809	■ OR 700825

※納品後にチェーン延長される場合は別途工賃が掛かりますのでご了承ください。



BRASS CHANDELIER

鈍く光る真鍮の風合いそのままのナチュラル仕上げで、イタリアの伝統的な装飾デザインをまとったシャンデリアシリーズ。一般的なクリスタルをあしらったシャンデリアとは違い、美しさと力強さを兼ね備え、独自のオーラを漂わせる。1つ1つのパーツがずしりと重く、細部までアラベスク調の装飾が施されており、どのパーツも圧倒的な存在感。

最も大きな9灯タイプのTOWER 9はロビーなどの大広間に。中間サイズの6灯タイプGATE 6は店舗の内装に取り入れやすい。小ぶりの3灯タイプのGATE 3は玄関周りやメイクルームなど、ちょっとした空間の雰囲気づくりに。



TOWER 9 *

4 室内用

Item No. 700393
Light bulb E12 25W x 9
Weight 14kg

TOWER 9は直接結線仕様の商品ですので
取付には電気工事士資格が必要です

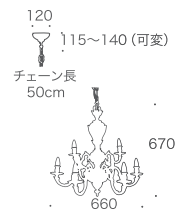

GATE 3 *

4 室内用

Item No. 700391
Light bulb E12 25W x 3
Weight 3kg

GATE 3は角型シーリングキャップ
ライティングレールへの取付けに対応します

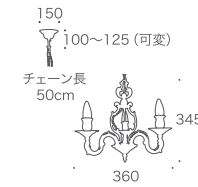

GATE 6 *

4 室内用

Item No. 700392
Light bulb E12 25W x 6
Weight 9kg

GATE 6は直接結線仕様の商品ですので
取付には電気工事士資格が必要です

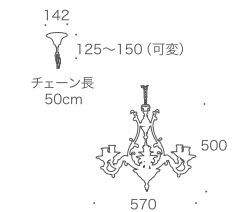

PW series

室内用コード式ペンダントライト



天井から下がるシンプルで控えめなコードの先に
愛らしい真鍮マリンランプが優しい光を灯します

1 PW1700 4



AN

4 PW1720 4



MG

5 PW1710 4



CR

PW series

1~4 取付場所ガイドナンバー

室内用コード式ペンダントライト

9色の真鍮ライト本体、10色のコードを組み合わせるカラーコーディネートが可能
取り付けは角型引掛けシーリングキャップをはめるだけの簡単接続

2 PW1784 BU 4



PL

3 PW1771 4



BK

6 PW1760 4



PBL



OR

PW1760 はくもりガラスも選択可能

1 クリアガラス&白熱電球 PW1700 CL 白熱電球 E17 40W

- PL 700565
- CR 750381
- AN 700566
- WAB 750383
- BK 750382
- EG 750385
- MG 750386
- PBL 750384
- OR 750387

クリアガラス&LEDランプ PW1700 CL LE LED E17 5W

- PL 750388
- CR 750389
- AN 750390
- WAB 750392
- BK 750391
- EG 750394
- MG 750395
- PBL 750393
- OR 750396

2 泡入りガラス&白熱電球 PW1784 BU 白熱電球 E17 40W

- PL 700571
- CR 750447
- AN 700572
- WAB 750449
- BK 750448
- EG 750451
- MG 750452
- PBL 750450
- OR 750453

泡入りガラス&LEDランプ PW1784 BU LE 電球型 LED E17 4W

- PL 750454
- CR 750455
- AN 750456
- WAB 750458
- BK 750457
- EG 750460
- MG 750461
- PBL 750459
- OR 750462

3 泡入りガラス&白熱電球 PW1771 BU 白熱電球 E17 40W

- PL 700569
- CR 750431
- AN 700570
- WAB 750433
- BK 750432
- EG 750435
- MG 750436
- PBL 750434
- OR 750437

泡入りガラス&LEDランプ PW1771 BU LE 電球型 LED E17 4W

- PL 750438
- CR 750439
- AN 750440
- WAB 750442
- BK 750441
- EG 750444
- MG 750445
- PBL 750443
- OR 750446

4 クリアガラス&白熱電球 PW1720 CL 白熱電球 E17 40W

- PL 700567
- CR 750415
- AN 700568
- WAB 750417
- BK 750416
- EG 750419
- MG 750420
- PBL 750418
- OR 750421

クリアガラス&LEDランプ PW1720 CL LE 電球型 LED E17 4W

- PL 750422
- CR 750423
- AN 750424
- WAB 750426
- BK 750425
- EG 750428
- MG 750429
- PBL 750427
- OR 750430

5 クリアガラス&白熱電球 PW1710 CL 白熱電球 E17 40W

- PL 750397
- CR 750398
- AN 750399
- WAB 750401
- BK 750400
- EG 750403
- MG 750404
- PBL 750402
- OR 750405

クリアガラス&LEDランプ PW1710 CL LE LED E17 5W

- PL 750406
- CR 750407
- AN 750408
- WAB 750410
- BK 750409
- EG 750412
- MG 750413
- PBL 750411
- OR 750414

6 クリアガラス&白熱電球 PW1760 CL 白熱電球 E17 40W

- PL 750463
- CR 750464
- AN 750465
- WAB 750467
- BK 750466
- EG 750469
- MG 750470
- PBL 750468
- OR 750471

クリアガラス&LEDランプ PW1760 CL LE 電球型 LED E17 4W

- PL 750472
- CR 750473
- AN 750474
- WAB 750476
- BK 750475
- EG 750478
- MG 750479
- PBL 750477
- OR 750480

くもりガラス&LEDランプ PW1760 FR LE 電球型 LED E17 4W

- PL 750481
- CR 750482
- AN 750483
- WAB 750485
- BK 750484
- EG 750487
- MG 750488
- PBL 750486
- OR 750489

シーリングペンダントカップ



照明本体のデザインとのバランスも考
えられた丸みを帯びたフォルム

OPTION CODE SELECT

標準色のグレーのコードはどんな空間にも自然に溶け込むカラー。
他にも選べるカラーをご用意しました。
コードの長さを延長したり、短くすることも可能。
空間に合わせた個性的なペンダントライトをご用意できます。
お気軽にお問い合わせください。(コード変更には別途料金がかかります)



700820 延長コードオプション

700821 コードカットオプション

PENDANT LIGHT middle class

使いやすい、ミドルサイズのペンダントライト
手作りの泡入りガラスなど、個性的なデザイン
のライトが揃っています。
取り付けは角型シーリングキャップをはめるだけ
の簡単接続です。

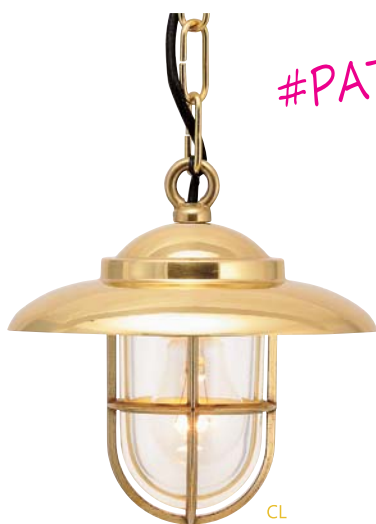

#PATONA-P
パトナビー



CR

700378 P2060B CL

クリアガラス&白熱電球
P2060B CL * 4 室内用
■CL 700361
■CR 700378
白熱電球 E26 40W
チェーン長 50cm
重量 約2.4kg

クリアガラス&LEDランパ
P2060B CL LE * 4 室内用
■CL 700362
■CR 700363
電球型 LED E26 5W
チェーン長 50cm
重量 約2.4kg

くもりガラス&LEDランパ
P2060B FR LE * 4 室内用
■CL 700374
■CR 700375
電球型 LED E26 5W
チェーン長 50cm
重量 約2.4kg

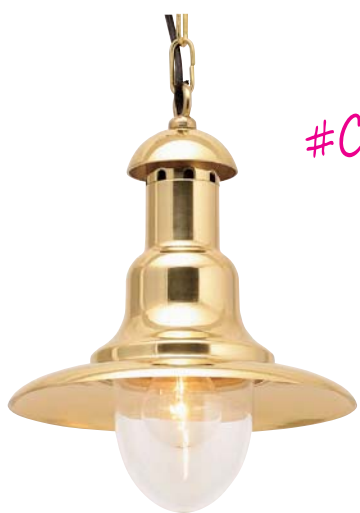

#CASA Be
カーサビー



クリアガラス&白熱電球
P2162 CL * 4 室内用
■CL 700380
白熱電球 E26 60W
チェーン長 50cm
重量 約2.8kg

くもりガラス&LEDランパ
P2162 FR LE * 4 室内用
■CL 700377
電球型 LED E26 12W
チェーン長 50cm
重量 約2.8kg

■チェーン延長オプション (P35~36 に掲載のライト専用)
ご注文時に 50cm 単位にて付属のチェーン
を延長できます。本体ともにご注文下さい。
延長チェーン (50cm)
No. 700802 真鍮クリアー仕上げ
No. 700803 真鍮クローム仕上げ

※納品後にチェーン延長される場合は別途工賃が掛かりますのでご了承ください。

PENDANT LIGHT large class

1灯でも充分な明るさと存在感のある、ラージ
サイズのペンダントライト 食卓など家族や仲
間が集まる場所に使用したいライトです。
取り付けは角型シーリングキャップをはめるだけ
の簡単接続です。



大型のフィッシャーマンズライト
クリアガラスタイプは白熱電球を使用した
レトロな雰囲気が魅力

#CASA
カーサ



くもりガラスタイプは電球型 LED を採用し、
雰囲気を保ちつつも、現代的な実用性を両立

クリアガラス&白熱電球
P2193 H CL * 4 室内用
■CL 700382
白熱電球 E26 60W
チェーン長 50cm
重量 約6.1kg

くもりガラス&LEDランパ
P2193 H FR LE * 4 室内用
■CL 700389
電球型 LED E26 12W
チェーン長 50cm
重量 約6.1kg



泡入りガラス&白熱電球
P3001 H BU * 4 室内用
■CL 700384
白熱電球 E26 60W
チェーン長 50cm
重量 約3.3kg



泡入りガラス&白熱電球
P2070B BU * 4 室内用
■CL 700344
白熱電球 E26 60W
チェーン長 50cm
重量 約2.4kg



700377 P2162 FR LE

BRACKET LIGHT interior light

階段や玄関廻りのアクセントに印象的なライトです。



クリアガラス&白熱電球
BR2025 CL* 4 室内用

CL 700174

白熱電球 E26 60W
重量 約 2.2 kg

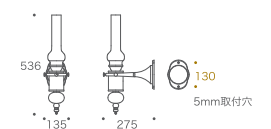

クリアガラス&白熱電球
BR2026 CL* 4 室内用

CL 700253

CR 700176

白熱電球 E17 40W
重量 約 2.5 kg



700176 BR2026 CR CL



クリアガラス&白熱電球
BR2071 CL* 4 室内用

CL 700166

白熱電球 E26 40W
重量 約 1.8 kg

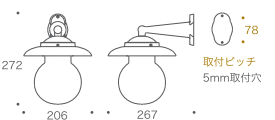

クリアガラス&白熱電球
BR2075 CL* 4 室内用

CL 700171

CR 700282

白熱電球 E26 40W
重量 約 1.9 kg

くもりガラス&LED ランプ
BR2075 FR LE* 4 室内用

CL 700180

CR 700181

電球型 LED E26 5W
重量 約 1.9 kg

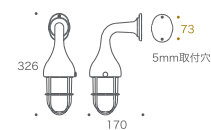

CR



CL



700282 BR2075 CR CL

Stand Light

* イタリア製部品 組立国内

1~4 取付場所ガイドナンバー

防滴型

Marine Light SP series

防滴型マリンライトシリーズ

これまで室内専用だったマリンライトを防滴タイプに改良し
屋外の軒下などで使用できるようになりました
付属のランプは電球にそっくりな LED ランプを採用し
レトロな雰囲気を醸しながらもメンテナンスフリーを実現



700027



AN

クリアガラス&LED ランプ
ANKER LIGHT SP 2 4

電球型 LED E26 5W
スイッチ付きコンセント
約 1.5kg 国内検査

- PL 700021
- AN 700022
- WAB 700023
- EG 750507
- MG 700025
- PBL 700024
- OR 750508

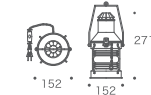

PL

クリアガラス&LED ランプ

SQUARE LIGHT SP 2 4

電球型 LED E26 5W
スイッチ付きコンセント
約 1.1kg 国内検査

- PL 700026
- AN 700027
- WAB 700028
- EG 750509
- MG 700030
- PBL 700029
- OR 750510

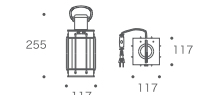

Piano Light

ピアノライト 3 4 室内用

CL 700109

AN 700119

白熱電球 E26 40W
回転スイッチ (コード: 約 170cm)
約 1.2kg 国内検査

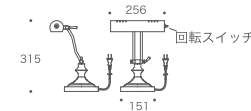

かつてピアノの譜面を照らす目的で使われていたライト
スマートなラインが美しいスタイリッシュなスタンドライト



700109

Bankers Light

バンカーズライト 3 4 室内用

GREEN GRASS 700114

WHITE GRASS 700112

白熱電球 E26 40W
プルスイッチ (コード: 約 170cm)
約 2.0kg 国内検査



映画の中でよく見かけるバンカーズライト
ぼんやり光る緑のセードをいつまでも眺めて
いたくなる 絵になるアンティーク風ライト



700114

バンカーズライトのガラスセードは手作りの工程が多いため、厚さや色合いにムラがあります。
気泡も入っていますが、アンティークライトとしての個性としております故、ご了承ください。

SWITCH PLATE

フルカラーシリーズ用

☆スイッチの種類 フルカラーとは？

住宅の照明のスイッチやコンセントなどの配線器具で、昔から使われているものが「フルカラー」配線器具です。スイッチはトグル式で、右側を押すとON、左側を押すとOFFという風にON/OFFを切り替える仕組みです。スイッチもコンセントも同じ大きさで規格統一されており、フルカラータイプのスイッチプレートは同タイプのコンセントのプレートとしてもお使いいただけます。

PL series

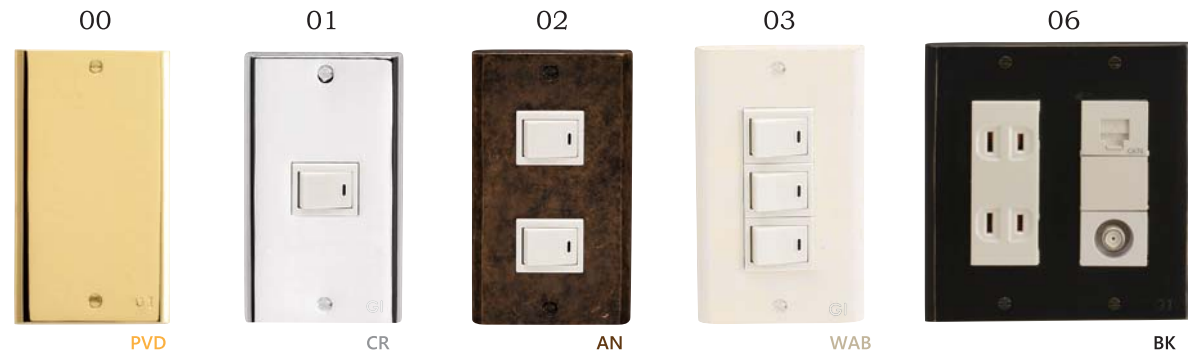

■PVD	790070 PL 00 PVD B	790071 PL 01 PVD B	790072 PL 02 PVD B	790073 PL 03 PVD B	790074 PL 06 PVD B
■CR	790020 PL 00 CR	790021 PL 01 CR	790022 PL 02 CR	790023 PL 03 CR	790024 PL 06 CR
■AN	790050 PL 00 AN	790051 PL 01 AN	790052 PL 02 AN	790053 PL 03 AN	790054 PL 06 AN
■WAB	790090 PL 00 WAB	790091 PL 01 WAB	790092 PL 02 WAB	790093 PL 03 WAB	790094 PL 06 WAB
■BK	790320 PL 00 BK	790321 PL 01 BK	790322 PL 02 BK	790323 PL 03 BK	790324 PL 06 BK
■PBL	790340 PL 00 PBL	790341 PL 01 PBL	790342 PL 02 PBL	790343 PL 03 PBL	790344 PL 06 PBL
■EG	790350 PL 00 EG	790351 PL 01 EG	790352 PL 02 EG	790353 PL 03 EG	790354 PL 06 EG
■MG	790360 PL 00 MG	790361 PL 01 MG	790362 PL 02 MG	790363 PL 03 MG	790364 PL 06 MG
■OR	790370 PL 00 OR	790371 PL 01 OR	790372 PL 02 OR	790373 PL 03 OR	790374 PL 06 OR

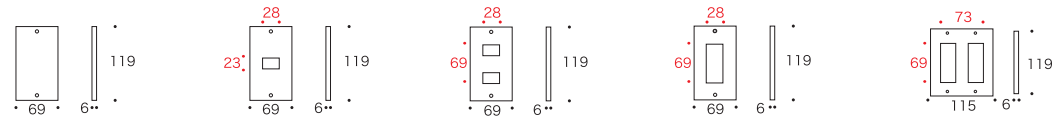

☆スイッチプレートでプチリフォーム

築何年か経過した住宅なら、大抵のお宅にはフルカラータイプのスイッチが付いています。プラスチックのプレートを外して、真鍮製のプレートに交換するだけで、グッと雰囲気が良くなりますよ。ドライバーさえあれば、交換も簡単ですので、手軽にお部屋の模様替えを楽しめます。

PM series

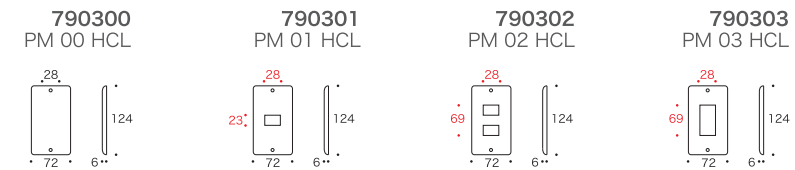

ヘアラインクリアー仕上げ

髪の毛ほどの細かい傷を単一方向へつけたヘアライン加工を施し、変色防止のクリアー塗装で仕上げています。金属製品では一般的なつや消し加工で、キズや指紋が目立ちにくい仕上げです。

PB series



■PVD	790080 PB 00 PVD B	790081 PB 01 PVD B	790082 PB 02 PVD B	790083 PB 03 PVD B	790085 PB 04 PVD B	790086 PB 05 PVD B	790084 PB 06 PVD B
■CR	790040 PB 00 CR	790041 PB 01 CR	790042 PB 02 CR	790043 PB 03 CR	※CRに04・05タイプはありません		790044 PB 06 CR
■AN	790060 PB 00 AN	790061 PB 01 AN	790062 PB 02 AN	790063 PB 03 AN	790065 PB 04 AN	790066 PB 05 AN	790064 PB 06 AN
■WAB	790100 PB 00 WAB	790101 PB 01 WAB	790102 PB 02 WAB	790103 PB 03 WAB	790105 PB 04 WAB	790106 PB 05 WAB	790104 PB 06 WAB

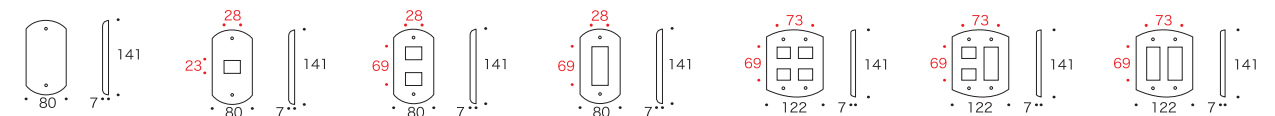

SWITCH PLATE

コスモシリーズワイド21用

☆スイッチの種類 コスモシリーズワイド21とは？

「コスモシリーズワイド21」とは配線器具、照明のスイッチやコンセントなどの規格の名称です。スイッチ面が広く、操作しやすいのが特徴です。またON/OFFの切り替えも押すだけの操作ですので、解りやすく、使いやすいスイッチです。

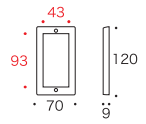

790201 PC PVD

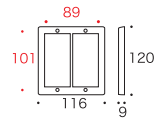

790202 PC 02 PVD

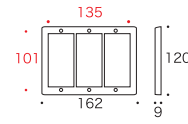

790203 PC 03 PVD

PVD 仕上げ

ゴールドに輝く、傷や腐食に強い強靱な仕上げです。半永久的に美しい金色の輝きを保持します。



790221 PC AN



790222 PC 02 AN



790223 PC 03 AN

古色仕上げ

真鍮素材を独自の手法で何層にも塗装し、それをはぎ取ることによって完成する仕上げ。独特な古美色は白い壁にもよく似合い、インテリアとも調和する、人気の高い仕上げです。



790211 PC CR



790212 PC 02 CR



790213 PC 03 CR

クローム仕上げ

真鍮素材の上にクロームメッキを施した仕上げ。鏡のようなシルバーの輝きは清潔感もあり、クールな雰囲気です。



790231 PC WAB



790232 PC 02 WAB



790233 PC 03 WAB

古白色仕上げ

古色仕上げの白色タイプ。まるで年月を経た象牙のような風合いです。白い壁に付ければ、目立たずにさり気なくスイッチ類をカバーしてくれます。



790241 PC ANNI



790242 PC 02 ANNI



790243 PC 03 ANNI

アンティークニッケル仕上げ

メタリックに黒く輝く仕上げ。高級感のあるヘアラインと濡れたような深い艶が特徴です。男性的で引き締まったカラーでモダンなお部屋にもよく似合う仕上げです。

CONSENT PLATE

コスモシリーズワイド21用 (フルカラータイプには対応しませんのでご注意ください)
コンセント専用のプレートです。事務所や店舗向けに大型の3連タイプも用意しました。

☆大きなスイッチに厚みある真鍮フレームが素敵！

コスモシリーズ特有の大きなスイッチに対して真鍮プレート部分は少なく見えますが、分厚いボディは存在感も充分です。



790221 PC AN

☆取付ネジへのこだわり

付属のネジは(-) マイナスタイプのビスが付属しています。一般的な(+)
プラスタイプのビスにはない、クラシカルなデザインは見ている美しい風合いを演出してくれます。私たちはデザインにこだわり、あえて、古風なマイナスビスを選択しました。



790201 PC PVD

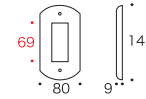

790207 PCNB 01 PVD

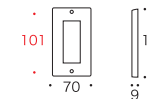

790205 PCN 01 PVD

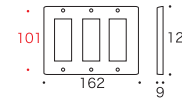

790206 PCN 03 PVD



790227 PCNB 01 AN



790225 PCN 01 AN



790226 PCN 03 AN



790217 PCNB 01 CR



790215 PCN 01 CR



790216 PCN 03 CR



790237 PCNB 01 WAB



790235 PCN 01 WAB



790236 PCN 03 WAB



790247 PCNB 01 ANNI



790245 PCN 01 ANNI



790246 PCN 03 ANNI

Bath & Toiletry

Image gallery

Lavatory

洗面台まわりに使える豊富なアイテムの中からピッタリな用途のものを探そう。各種シリーズデザイン、カラー、サイズを選べます。

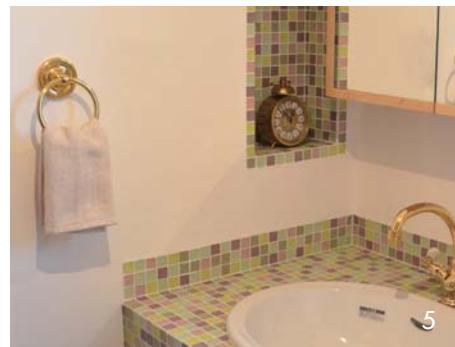

Toilet

トイレトーパーホルダーはもちろん、タオルリングやフックとのセットアップでワンランク上のコーディネートも楽しんでみては？



Kitchen

お気に入りのタオルバーをキッチンでも使おう。毎日の家事が少し楽しくなりそう。



Others

タオルバーはタオル以外の小物を掛けるのにも便利。



Lavatory 1. 640326 タオルリング CL WAB & 640327 ソープディッシュ CL WAB & 750206 BR1700 CR CL 2. 640351 タオルバー 36 AR 3. 640346 タオルバー 36 PL AN 4. 640457 グラスホルダー PB BK 5. 640125 タオルリング PB S & 960120 真鍮 置時計 6. 640735 ソープディッシュ PB CR

Toilet 7. 640775 タオルリング PB S AN & 660980 バスタブトレイ 8. 640821 TPH SB AN & 620200 ハンドル 4 ツアナ 9. 640461 TPH PB WBK & 640455 タオルリング PB BK 10. 640017 TPH PB CR 11. 640309 タオルフック CL & 640124 TPH PB

Kitchen 12. 640812 タオルバー 36 SB & 620199 ハンドル 丸 L 13. 640303 タオルバー 36 CL 14. 640087 スイングタオルバー 3

Others 15. 640314 ダブルタオルバー 36 CL AN 16. 640822 タオルバー 36 SB AN & 790221 スイッチプレート PC AN

SOLID BRASS SERIES

The standard of Casual design

真鍮を使いながらも、アンティークではなくモダンスタイルを目指したシリーズ。ソリッド（固体、塊り）なデザインは、現代のバスタイレタリー様式へ違和感なくシンクロします。クラシカルな路線とは違った、カジュアルな真鍮バスタイレタリーシリーズです。

真鍮ヘアラインクリアー仕上げ

磨いた真鍮表面にヘアライン加工と透明な塗装（クリアーコート）を施し、変色を抑えた仕上げ

2019 NEW



640866
タオルリング SB HCL

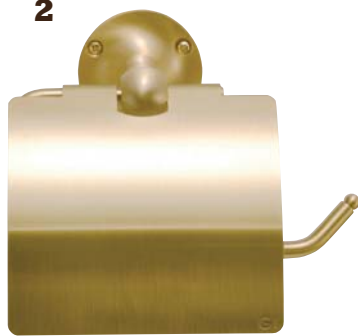

640867
TPH SB HCL



640868
タオルバー 36 SB HCL



640810
タオルリング SB



640811
TPH SB



640812
タオルバー 36 SB



640813
タオルバー 68 SB



610436
フック コート SB

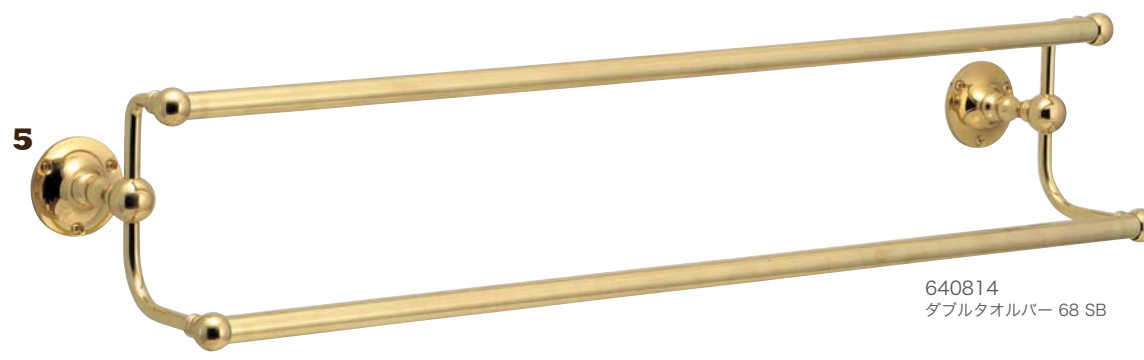

640814
ダブルタオルバー 68 SB

Pick UP !!

Hairline clear finish
&
Clear finish



ヘアラインクリアー仕上げ



クリアー仕上げ

ヘアラインクリアー仕上げは、落ち着いた味わい深い色味が人気。クリアー仕上げは、真鍮を磨き上げた艶のある輝きが魅力。どちらの仕上げも素材は無垢の真鍮で、一見、同じ金色に見えますが、仕上げの違いで異なる雰囲気となります。設置場所の雰囲気や好みに合わせてお選びください。

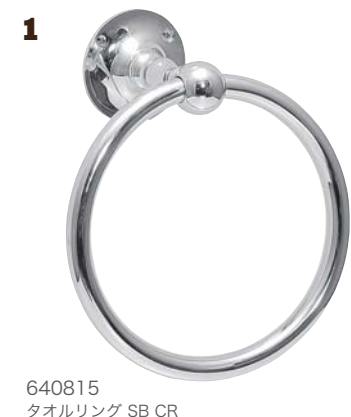
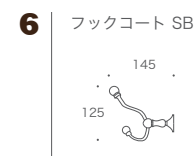
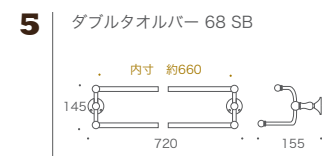
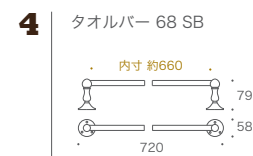
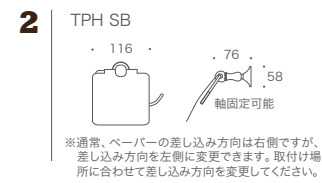
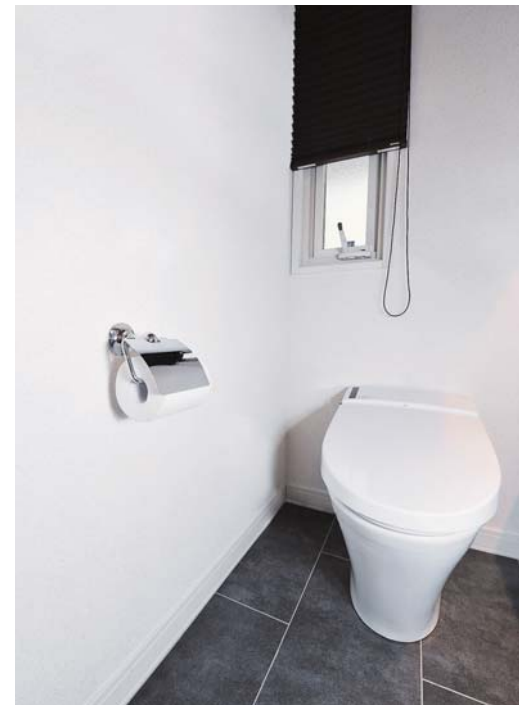

640815
タオルリング SB CR



640816
TPH SB CR



640817
タオルバー 36 SB CR



640818
タオルバー 68 SB CR



610437
フック コート SB CR

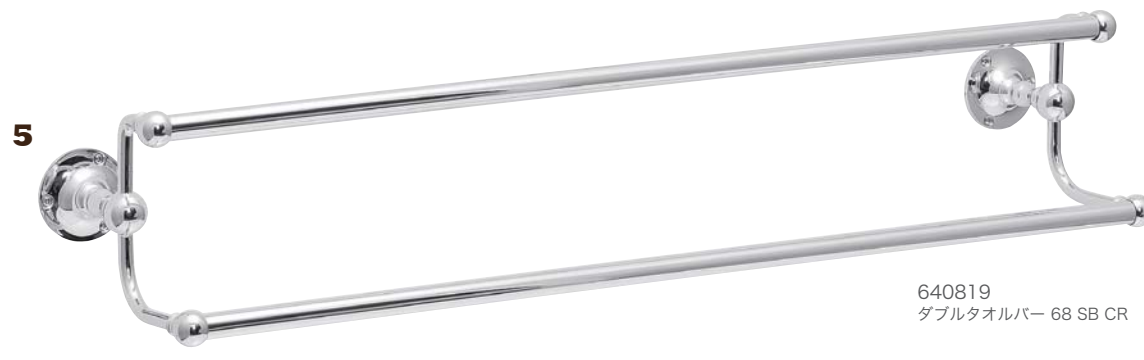

640819
ダブルタオルバー 68 SB CR

真鍮クリアー仕上げ

磨いた真鍮表面に、透明な塗装（クリアーコート）を施し、変色を抑えた仕上げ

クロームメッキ仕上げ

真鍮表面の上にクロームメッキを施した、最もポピュラーな仕上げ。鏡のような美しさは、水廻りの定番カラーです。

1



640820
タオルリング SB AN

2



640821
TPH SB AN

古色仕上げ

年月を経た風合いが魅力の古色調仕上げ
白い壁に良く映える、人気の高い仕上げです。

3



640822
タオルバー 36 SB AN

4



640823
タオルバー 68 SB AN

5



640824
ダブルタオルバー 68 SB AN

6



610438
フックコート SB AN

アンティークニッケル仕上げ

メタリックに黒く輝くアンティークニッケル仕上げ
高級感の高いヘアラインと濡れたような深い艶を両立させた仕上げです。男性的な引き締まったカラーはこれまでにない個性的な水廻りを演出します。

1



640825
タオルリング SB ANNI

2



640826
TPH SB ANNI

3



640827
タオルバー 36 SB ANNI



古白色仕上げ

象牙のような風合いのアンティーク調ホワイト仕上げ
クラシカルな優しい印象のカラーは、明るい壁には自然に溶け込み、ダークな壁にはよく映えます。

1



640863
タオルリング SB WAB

2



640864
TPH SB WAB

3



640865
タオルバー 36 SB WAB



1



640851
タオルリング SB BK

2



640852
TPH SB BK

ブラック仕上げ

新色追加となる、シックな印象のアンティーク調ブラック仕上げ
ヴィンテージ感が漂います。

3



640853
タオルバー 36 SB BK

4



640433
タオルバー 68 SB BK

5



640434
ダブルタオルバー 68 SB BK

6

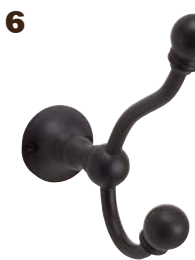

640435
フックコート SB BK

POP COLOR

アースグレイ仕上げ EG

暖かな大地を感じさせるアースグレイ仕上げ
柔らかな印象でゆったりとした安心感を与えてくれる仕上げです。
心落ち着くアースカラーはナチュラルな雰囲気演出します。

メイグリーン仕上げ MG

ノスタルジックな淡いグリーンメイグリーン仕上げ
何処か懐かしさを感じる印象的なカラーは、空間のアクセントに。

60s オレンジ仕上げ OR

60年代のファッションを彷彿させるオレンジ仕上げ
情熱的で鮮やかなカラーは、ワンポイントとして効果的。

1



EG

2

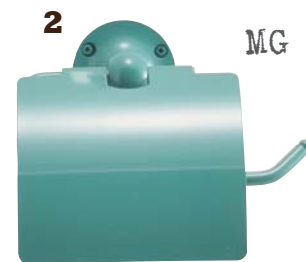

MG

3



OR

1 タオルリング SB

- EG 640857
- MG 640860
- OR 640430

2 TPH SB

- EG 640858
- MG 640861
- OR 640432

3 タオルバー 36 SB

- EG 640859
- MG 640862
- OR 640431

6 フックコート SB

- EG 610439
- MG 610441

S STANDARD SERIES

スタンダードシリーズ



1



2

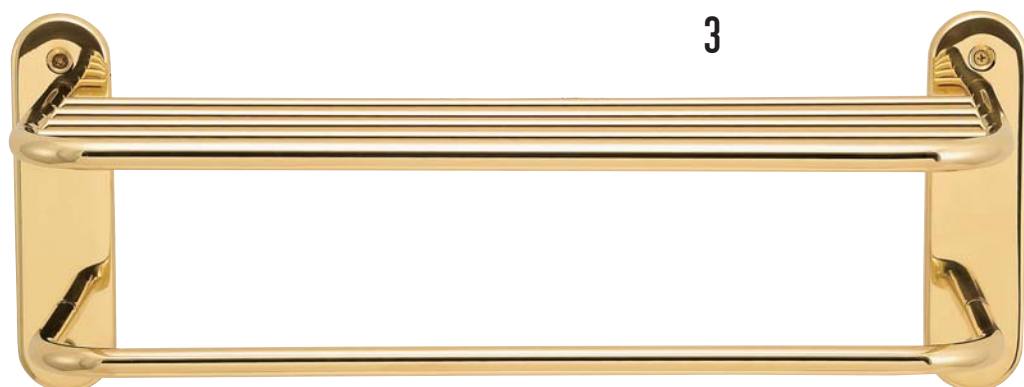

3



4



5



6



7



8



9



10

C CLEAR
クリアー

何も足さず、何も引かず・・・そんなスタイルで飽きの来ないデザインが魅力的なスタンダードシリーズ。昔からよく見かける、定番の形です。アンティークな雰囲気にも、モダンな空間にも、違和感なく溶け込んでいきます。手軽に、カジュアルに、本格的な真鍮サニタリーアイテムを楽しんでください。

01. フェイスタオルを掛けるのに丁度いい36cmのタオルバー02. バスタオルを掛ける68cmのロングタイプのタオルバー03. あいた空間を上手に使える便利な大型のタオル棚。下段はハンガーも掛けられる奥行のある仕様。
04. 使いやすいミドルサイズのタオルリング。キッチンにもおすすめ。05. どこか懐かしいデザインに安心感があるトイレトイレットペーパーホルダー。芯棒はバネ式でペーパーの交換も簡単です。06. シンプルなカバーレスタイプのトイレトイレットペーパーホルダー。モダンな雰囲気です。07. 芯棒のみの究極にシンプルなトイレトイレットペーパーホルダー。縦付けにしてペーパーホルダーとしてもおすすめです。08. 安全カミソリを掛けることができる、シェイブホルダー09. ハブラシを5本掛けることができる、ハブラシホルダー10. タオルだけではなく上着をかけたリ、バスローブを掛けたりも出来る便利なフック。トイレのドアに取り付けるのもおすすめです。
※01.02.04. は別売りの石膏ボード取付部品 PL4 (640517) を使用すると石膏ボード面への取付が可能。

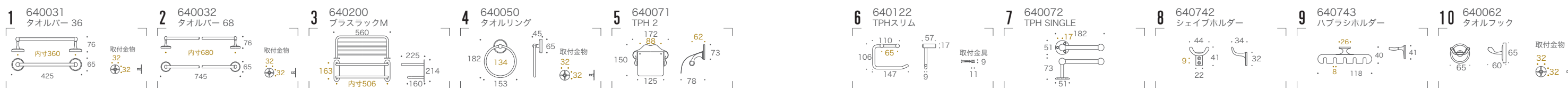

C CHROME
クローム



E ETC.
その他

1 TOWEL BAR 36
EG 640444
MG 640445
PBL 640443

4 TOWEL RING
EG 640439
MG 640440
PBL 640438

5 TPH 2
EG 640449
MG 640450
PBL 640448



S SPECIAL ANTIQUE
古色



B BRACK
ブラック

A ANTIQUE
アンティーク



W WHITE ANTIQUE
古白色

POLISHED BRASS SERIES

CLEAR AND SPECIAL ANTIQUE

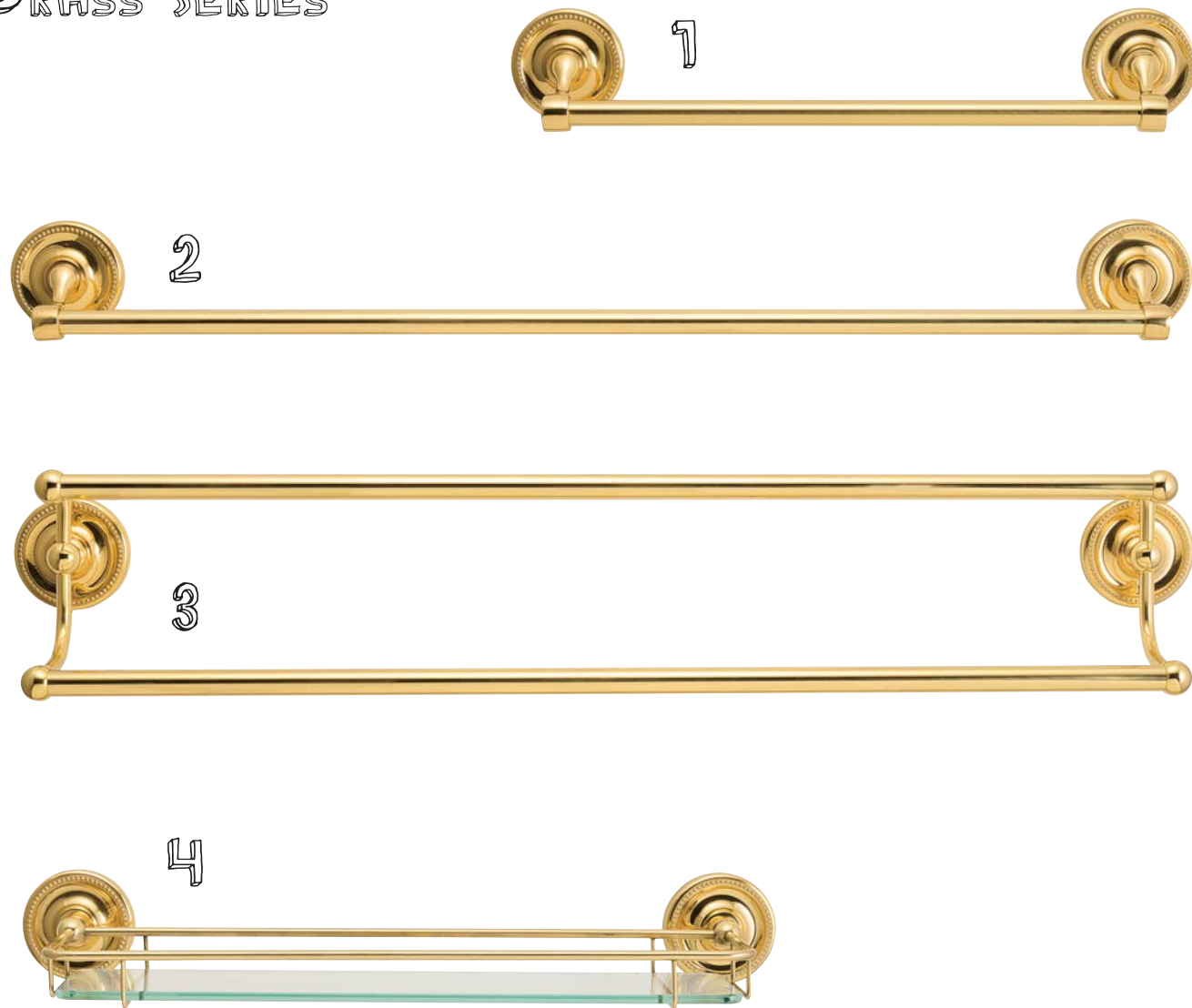

※1～4の真鍮古色仕上げもあります

※5～12の真鍮クリア仕上げもあります

高級素材である真鍮をたっぷり使い、鍛造で作られたワンランク上のシリーズ。台座を持ってみるとズッシリとくる重量感に驚く。STシリーズがカジュアルな仕様に対し、PBシリーズはラグジュアリーな高級志向。カラーラインナップは、「真鍮クリア仕上げ」「真鍮古色仕上げ (AN)」「真鍮クローム仕上げ (CR)」「真鍮ブラック仕上げ (BK)」「真鍮アンティーク仕上げ (AB)」「真鍮古白色仕上げ (WAB)」の6色。別売りの石膏ボード取付部品 PL4 (640517) を使用すると石膏ボード面への取付が可能です。

01. フェイスタオルを掛けるのに丁度いい、幅 36cm のタオルバー。02. バスタオルなど、大きなタオルを掛ける事が出来る幅 68cm のロングタオルバー。03. 2つのバスタオルを同時に掛ける事ができる2段式のロングタオルバー。04. 時計や指輪など小物を置くのに便利なガラス製の棚、ガラスは簡単に取り外して洗う事が可能。05. フェイスタオルを掛ける、狭いスペースでも使いやすいノーマルサイズのタオルリング。06. 小ぶりのサイズ感がかわいらしいスモールサイズのタオルリング、日本の洗面ルームでは丁度いい大きさ。07. 白い陶器のカップが付属したガラスホルダー。08. 白い陶器の皿が付属した石鹸受け。09. 上着をかけたリ、バスローブを掛けたりと便利なタオルフック。トイレのドアに取付けるのも便利。10. 貝殻を模したヨーロッパアンティークなデザインが人気のトイレトイレットペーパーホルダー。可動部に樹脂パーツを使用し、紙を出す際の金属音がしないサイレント仕様。アームを反転して差し替える事で、左からペーパーをセットできるように変更が可能。11. ペーパーを使い切っても安心なツインタイプのトイレトイレットペーパーホルダー。12. 狭い場所にも取り付けやすい縦型のツインタイプトイレトイレットペーパーホルダー。

壁面へ付属の取付金具 (ステンレス製) を先に取付けてから本体を取付金具へ固定します。取付金具ネジピッチ $\frac{23}{8}$ (2.875)

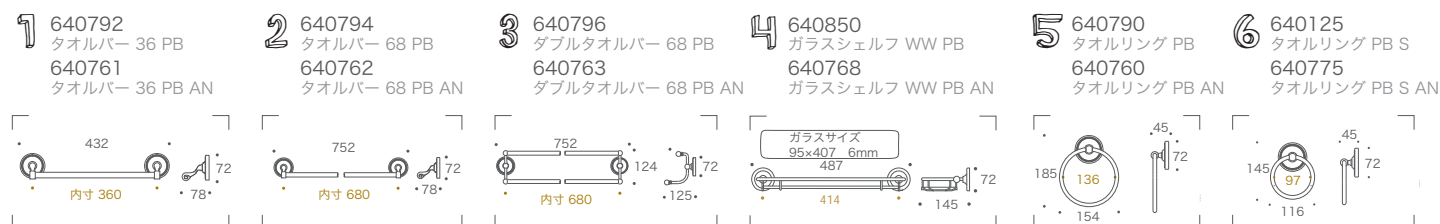

CHROME

BLACK



640731
タオルバー 36 PB CR

1



640451
タオルバー 36 PB BK

1



640732
タオルバー 68 PB CR

2



640452
タオルバー 68 PB BK

2



640733
ダブルタオルバー 68 PB CR

3



640453
ダブルタオルバー 68 PB BK

3



640730
タオルリング PB CR

5



640737
ガラスシェルフ WW PB CR

4



640455
タオルリング PB BK

5



640454
ガラスシェルフ WW PB BK

4



640728
タオルリング PB S CR

6



640738
グラスホルダー PB CR

7



640735
ソープディッシュ PB CR

8

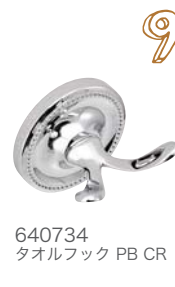

640734
タオルフック PB CR

9



640456
タオルリング PB S BK

6



640457
グラスホルダー PB BK

7



640458
ソープディッシュ PB BK

8

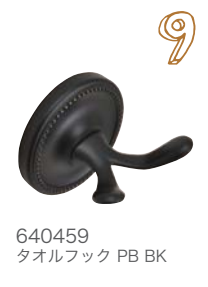

640459
タオルフック PB BK

9



640017
TPH PB CR

10



640739
TPH PB W CR

11



640460
TPH PB BK

10



640461
TPH PB W BK

11



640462
TPH PB W2 BK

12

ANTIQUE



640612
タオルバー 36 PB AB

1



640614
タオルバー 68 PB AB

2



640617
ダブルタオルバー 68 PB AB

3



640610
タオルリング PB AB

5

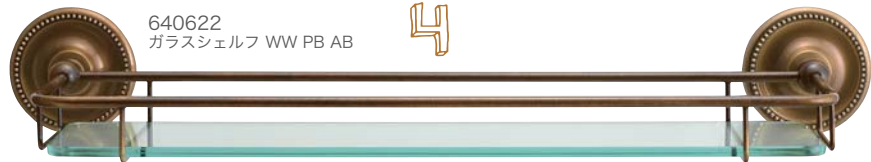

640622
ガラスシェルフ WW PB AB

4



640611
タオルリング PB S AB

6



640621
グラスホルダー PB AB

7



640619
ソープディッシュ PB AB

8



640618
タオルフック PB AB

9

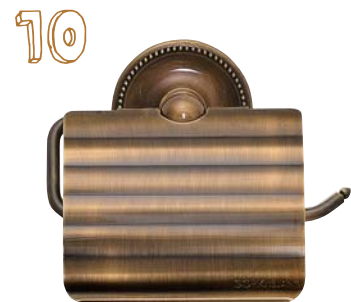

640616
TPH PB AB

10

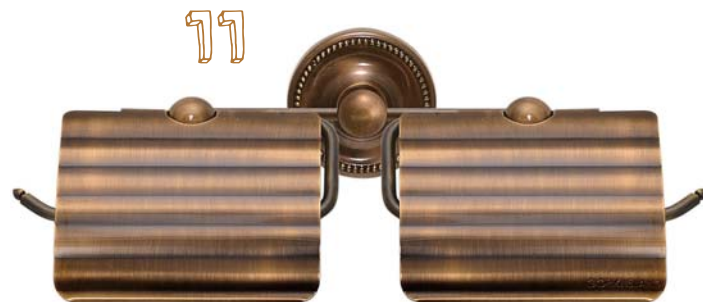

640623
TPH PB W AB

11

WHITE ANTIQUE



640832
タオルバー 36 PB WAB

1



640833
タオルバー 68 PB WAB

2



640834
ダブルタオルバー 68 PB WAB

3



640830
タオルリング PB WAB

5



640840
ガラスシェルフ WW PB WAB

4



640831
タオルリング PB S WAB

6



640839
グラスホルダー PB WAB

7



640837
ソープディッシュ PB WAB

8



640836
タオルフック PB WAB

9



640835
TPH PB WAB

10

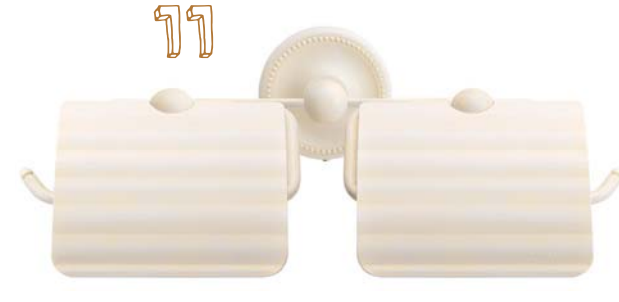

640841
TPH PB W WAB

11



640842
TPH PB W2 WAB

12

CERAMIC SERIES



PAPER HOLDER&TOWEL RING&BAR MATTE BLACK

サニタリースペースで差をつける銘品
《真鍮素材と白色陶器の清潔感のある組合せ》

上質な質感と洗練されたデザインが人気のセラミックシリーズはクラシックスタイルでもモダンなスタイルでも存在感を發揮します。

上から 640602 タオルバー 36 CE BK / 640608 TPH CE BK
640600 タオルリング CE BK / 640604 タオルバー 68 CE BK
640606 ダブルタオルバー 68 CE BK



1. **TOWEL RING**
640134 タオルリング CE



2. **TOILET PAPER HOLDER**
640135 TPH CE



3. **TOWEL BAR 36**
640136 タオルバー 36 CE



4. **TOWEL BAR 68**
640137 タオルバー 68 CE



5. **DOUBLE TOWEL BAR**
640138 ダブルタオルバー 68 CE

LUXURY ITEMS

CERAMIC SERIES 毎日の暮らしを充実させるアイテム

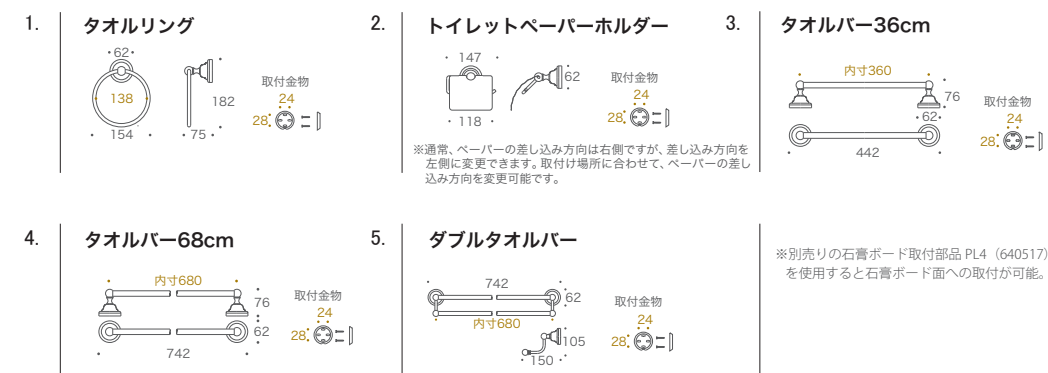

※別売りの石膏ボード取付部品 PL4 (640517) を使用すると石膏ボード面への取付が可能。

PLATE SERIES
PL

シンプルでオシャレ、が飽きのこない定説

←
LEFT
TOWEL RING
RIGHT
TOILET PAPER HOLDER
BOTTOM
TOWEL BAR

無駄のないシンプルなデザインがPLシリーズの特徴。空間をクリーンでモダンな印象にまとめてくれる。取付ビスが隠れる構造で一枚の真鍮板(プレート)をイメージした。シンプルさを重視しているが質感にはこだわり、太いパイプと厚みのある台座が素材の持つひとつ上のベーシックを演出。カジュアルとの2面性を持つこの“丁度の品の良さ”が幅広いスタイリングを楽しめるポイント。

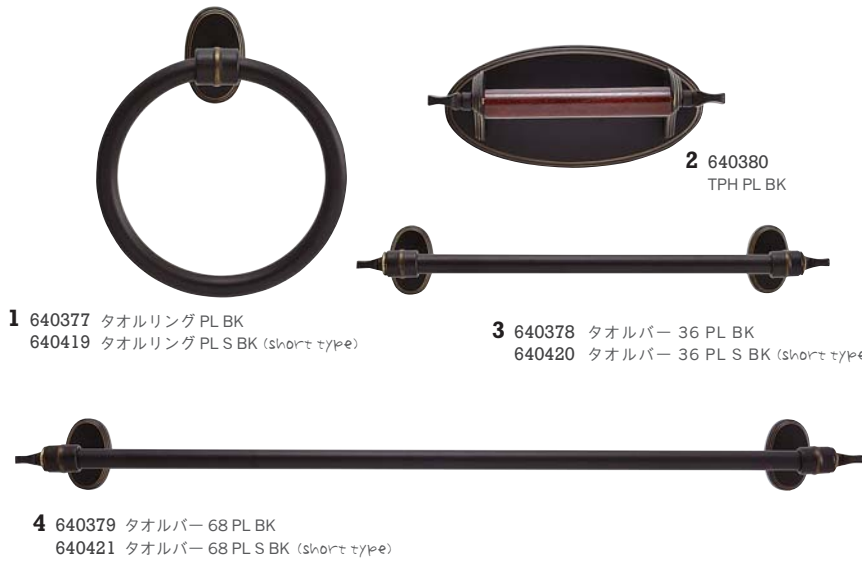

Matte Black
AND
Pacific Blue

トレンドのブラックはマットな仕上げの合間から見える真鍮色の輝きが渋い。モダンでもシャビーでも使い次第で順応する。もう一つは西海岸か、はたまた北欧を彷彿とさせる鮮やかなブルーの仕上げ。見た目のキャッチーさとキュートなカラーに目を奪われるが、上品なフォルムがポップになりすぎないポイント。他にはない色味でコーディネートアクセントとなること間違いなし。

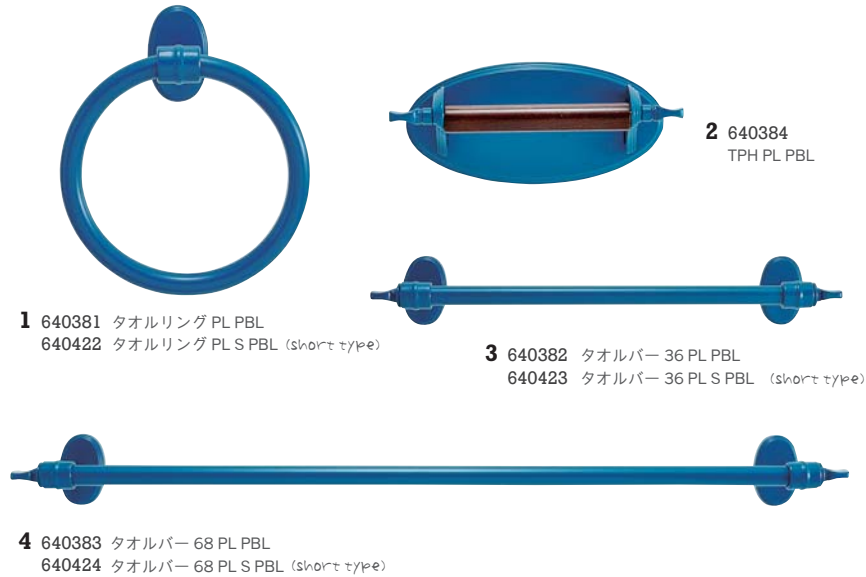

←
MASTER PIECE
item
DESCRIPTION

1. リングタイプのタオル掛けは小スペースでの取付けが可能。サニタールーム、トイレ、キッチンなど場所を選ばず使いやすい。太めのパイプが耍らしさをアップ。2. シンプルな真鍮プレートに木製の芯棒を使用したトイレトーパーホルダー。ペーパーをセットした姿は一見無骨だが芯の合間からちらっと見える木製棒とのコントラストのバランスが秀逸。3.4. フェイスタオル用とバスタオル用の2種類。パイプはカットすることが可能なので、設置場所に合わせて自分好みのサイズに調整してみても。《1,3,4 は石こうボード取付部品 PL4 対応。(640517・別売) タオルバーでも PL4 は一つで取付可能。》

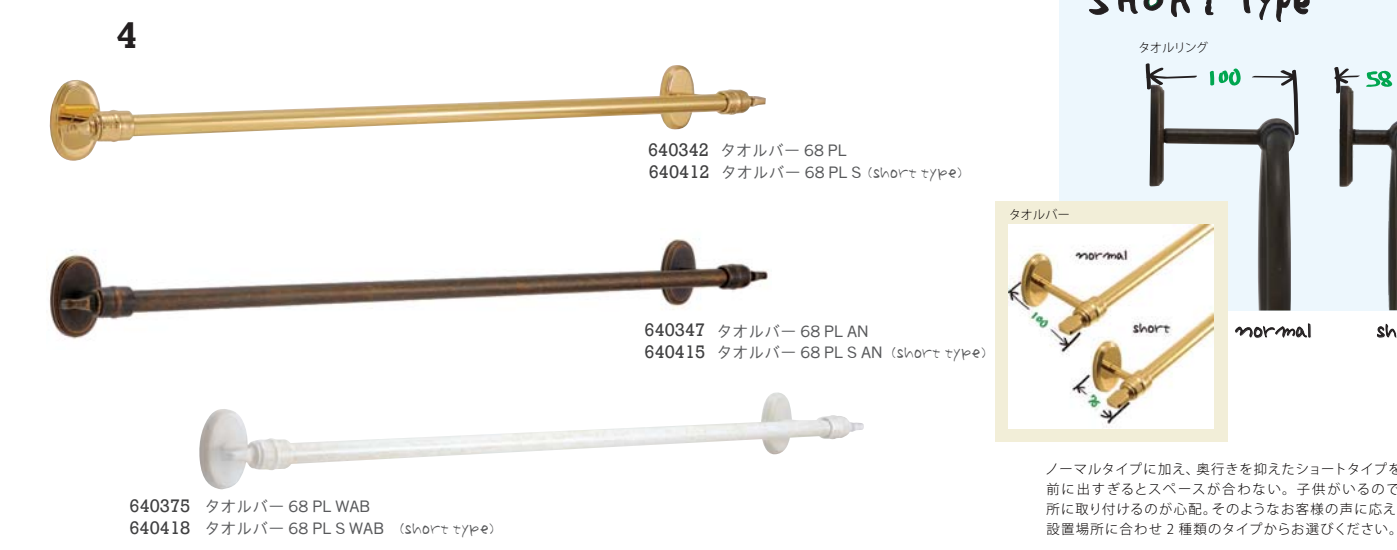

SHORT Type

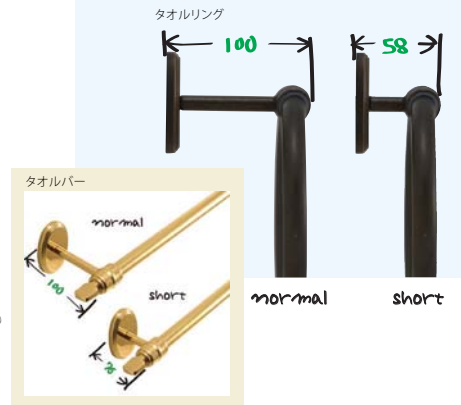

ノーマルタイプに加え、奥行きを抑えたショートタイプを発売。前に出すぎるとスペースが合わない、子供がいるので低い場所に取付けられるのが心配。そのようなお客様の声に応えました。設置場所に合わせ2種類のタイプからお選びください。

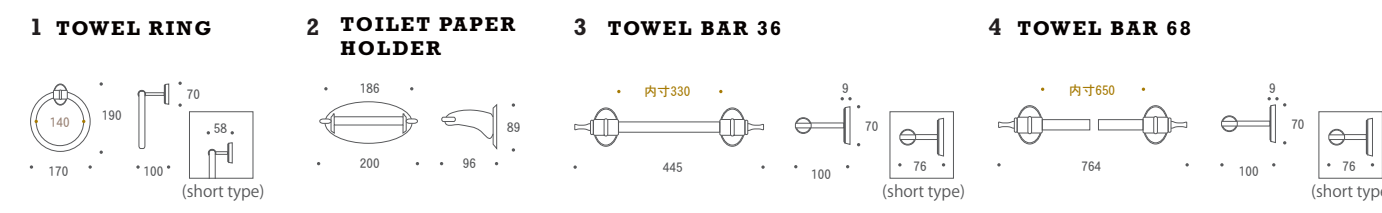

LUXURY ITEMS
AR Series
ARABESQUE

限られた空間で最大限に
〈自分らしく〉過ごしたい。

当社バスタイレタリーアクセサリの中で、最もクラシカルな路線となるARシリーズ。アラベスク調の優雅な台座と、装飾を施したバーが美しく調和する。真鍮をふんだんに使い厚みの増したフォルムは重厚感に溢れ、気品が漂う。ゴージャスなアイランドが高級ラインナップとして、新たな志向を提案するアイテムである。

表面の仕上げは3タイプ。真鍮独特のゴージャスな輝きが持続され、お手入れの簡単な真鍮クリアー仕上げ、シックな装いに荘厳さを感じるスペシャルアンティーク仕上げ、過度に主張することなく、持つ人の個性を引き立ててくれるエレガントさが魅力のホワイトアンティーク仕上げを用意。取付は壁面へ直接ビス止めするタイプで施工しやすいのも魅力的。ビスは台座柄の一部として溶け込み目立たないデザイン。



芯棒はネジ式の留め具を外し、左右の入替と角度調節が可能。

CLEAR



640350 タオルリング AR

640355 TPH AR



640351 タオルバー 36 AR



640353 ダブルタオルバー 36 AR



640352 タオルバー 68 AR



640354 ダブルタオルバー 68 AR

01. タオルリング AR

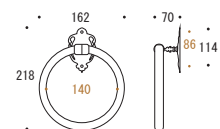

02. TPH AR

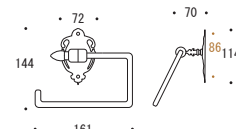

03. タオルバー 36 AR

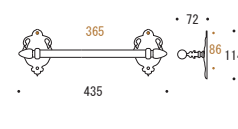

04. ダブルタオルバー 36 AR

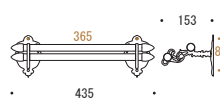

05. タオルバー 68 AR

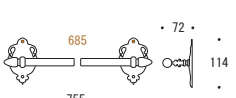

06. ダブルタオルバー 68 AR

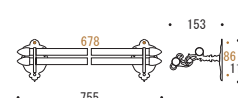

SPECIAL ANTIQUE



640360
タオルリング AR AN



640365
TPH AR AN



640361 タオルバー 36 AR AN



640363 ダブルタオルバー 36 AR AN



640362 タオルバー 68 AR AN



640364 ダブルタオルバー 68 AR AN



05.

06.

WHITE ANTIQUE



640366
タオルリング AR WAB



640371
TPH AR WAB



640367 タオルバー 36 AR WAB



640368 タオルバー 68 AR WAB



640370 ダブルタオルバー 68 AR WAB



640369 ダブルタオルバー 36 AR WAB

05.



06.

HOW YOU WEAR?
**CLASSIC BRASS
 SERIES**

CLEAR

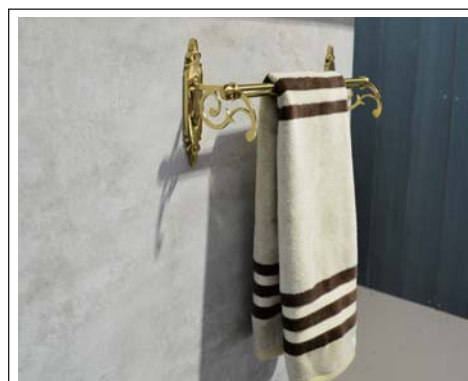

01



05



06



02



03



07



08



04



09



10



11

人気のクラシックシリーズがデザイン性のみならず、より実用性をアップさせ生まれ変わりました。スリムになった分、フォルムに厚みを持たせた壁面取り付け部分は、スタイリッシュな印象と重厚感をバランス良く兼ね備える様になりました。クラシカルなデザインと共に憧れのヨーロピアンスタイルの空間作りをお手伝いします。

01. 36cm のバーはフェイスタオルを掛けるのに丁度良い。02. 2 段式のバーはタオルだけではなく、フックを使用し洗面所廻りの日用品を吊るしてもよし。03. 日本の洗面所でも使いやすいサイズに変更！またリングを動かしても金属音がしないサイレント仕様。04. 68cm のバーはバスタオルを掛けるのに十分なサイズ。2 段式なので、バスマットを同時に掛けることも出来る。05. ゴージャスで繊細な装飾が施されたペーパーホルダー。ペーパーが少量になっても、カバーを押さえ切れる様に改良。06. 05. の上部をカットしコンパクトになった新デザインのペーパーホルダー。07. シンプルでレトロな雰囲気漂う、カントリー風ペーパーホルダー。紙交換も簡単に行える。08. シンプルなデザインの 07. のカバー付タイプ。09. 白い陶器の皿が付属した石鹸受け。10. 白い陶器のカップが付属したグラスホルダー。11. 上着を掛けたり、バスローブを掛けることも出来る便利なタオルフック。トイレのドアに取付けるのも便利。

640303 01 タオルバー 36 CL 640304 02 ダブルタオルバー 36 CL 640306 03 タオルリング CL 640305 04 ダブルタオルバー 68 CL 640301 05 TPH CL DC

640302 06 TPH CL LH 640300 07 TPH CL 640330 08 TPH CL CV 640307 09 ソープディッシュ CL 640308 10 グラスホルダー CL 640309 11 タオルフック CL

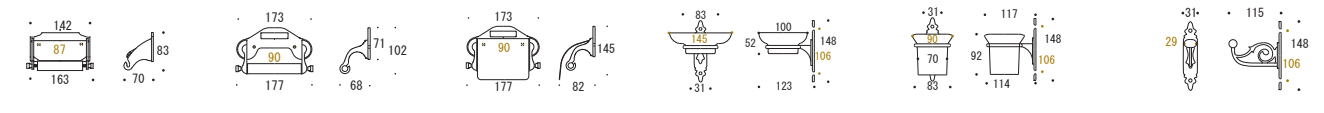

CLASSIC BRASS SERIES



01 640313
タオルバー 36 CL AN



02 640314
ダブルタオルバー 36 CL AN



03 640316
タオルリング CL AN



04 640315
ダブルタオルバー 68 CL AN



01 640323
タオルバー 36 CL WAB



02 640324
ダブルタオルバー 36 CL WAB



03 640326
タオルリング CL WAB



04 640325
ダブルタオルバー 68 CL WAB



05 640311
TPH CL DC AN



06 640312
TPH CL LH AN



09 640317
ソープディッシュ CL AN



10 640318
グラスホルダー CL AN



05 640321
TPH CL DC WAB



06 640322
TPH CL LH WAB



09 640327
ソープディッシュ CL WAB



10 640328
グラスホルダー CL WAB



07 640310
TPH CL AN



08 640331
TPH CL CV AN



11 640319
タオルフック CL AN



07 640320
TPH CL WAB



08 640332
TPH CL CV WAB



11 640329
タオルフック CL WAB

SPECIAL ANTIQUE



640313

スタイリッシュかつ重厚なデザインの台座は、壁面へビスで止めるタイプなので DIY で取付も。



640311

ゴージャスな装飾を施したカバー。アラベスク柄の中に隠された、文字やマークに遊び心を感じる。

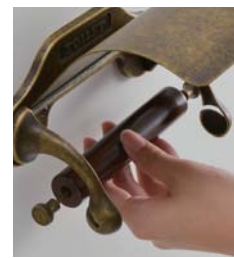

640331

ペーパーホルダー共通の木製の芯棒は取り外しが簡単。両端の金具を締めれば芯棒の固定が可能。

磨き上げた真鍮にアンティーク加工を施した逸品。控えめなこの仕上げはどんな場所にも良く馴染み、豪華さとスタイリッシュさを兼ね備える。

WHITE ANTIQUE



640324

段違いのダブルバーはタオルを掛けるのみならず多用途に使える。こだわりのデザインはサイドにも。



640320

「TOILET」の字体がトロロかわいらしい♪木製バーとのコントラストもGOOD!



640328

白いセラミック陶器のカップはクリーンな印象を引き立てる。洗面所のアクセントにしたい一品。

クラシカルな優しい印象の古白色仕上げ象牙をイメージしたこの色は金色、古色の商品とはまた違った高級感を演出してくれる。

CLASSIC BRASS SERIES

BLACK

磨き上げた真鍮にマットなブラック塗装を施し、エッジを削ることで際立つ真鍮色の輝きが高級感を増す仕上げ。
エレガントなクラシックシリーズにブラック仕上げを施すことで、上品でクールな印象を与える。



EARTH GRAY

無垢の真鍮にアースカラーの塗装を施した優しい雰囲気仕上げ。
クラシックシリーズの中でもカントリー風のトイレトイレットペーパーホルダーにアースグレイ仕上げを施すことで、レトロな印象を与える。



MAY GREEN

無垢の真鍮にグリーン塗装を施した爽やかな仕上げ。
クラシックシリーズの中でもカントリー風のトイレトイレットペーパーホルダーにメイグリーン仕上げを施すことで、ポップな印象を与える。



ANGEL etc.

1 ANGEL SERIES

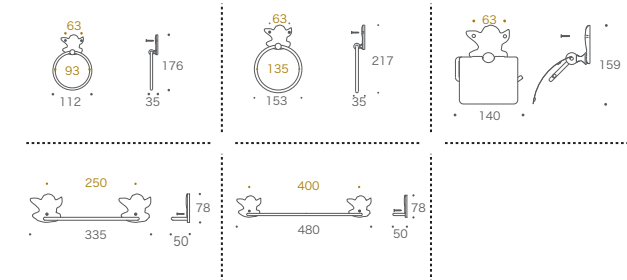

4 WOOD

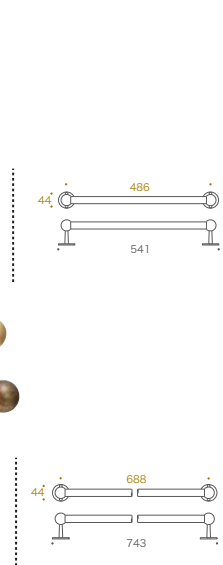

2 STANDARD SERIES

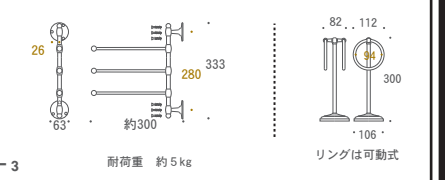
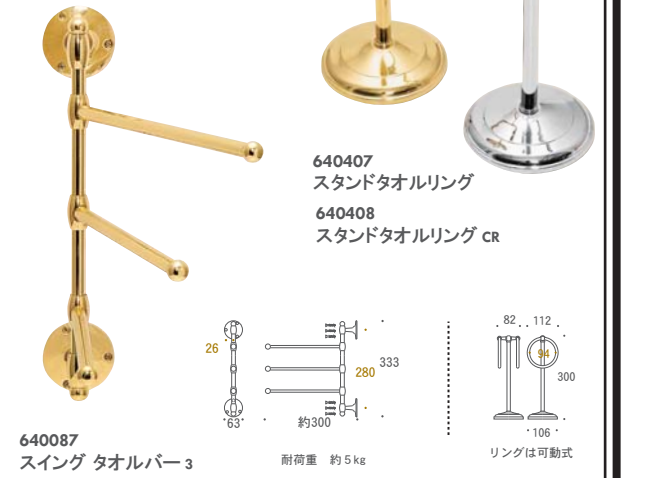

3 INTERIOR MIRROR



670610 ミラースイング 2 CR

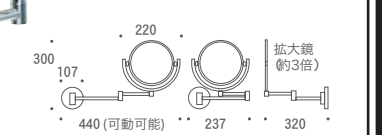

5 SHELL



1 Paper holder × Glass shelf

ガラスシェルフ付きのトイレトーパーホルダー。
ガラス棚には小物を飾ったり、グリーンを置いたり便利な装備。
ペーパーホルダー用のフックもあり、使いやすくデザイン性の高いシリーズ。2連のダブルタイプなら、ペーパーの補充も余裕を持って対応できる。



Double ダブルタイプ



Single シングルタイプ



TPH ガラスシェルフ W

- CL 640713
- CR 640721
- AB 640468
- AN 640714
- WAB 640715
- BK 640716
- PBL 640717
- EG 640722
- MG 640723

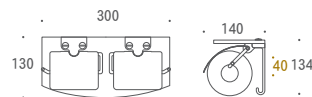

TPH ガラスシェルフ S

- CL 640712
- CR 640463
- AB 640464
- AN 640803
- WAB 640718
- BK 640719
- PBL 640720
- EG 640465
- MG 640466

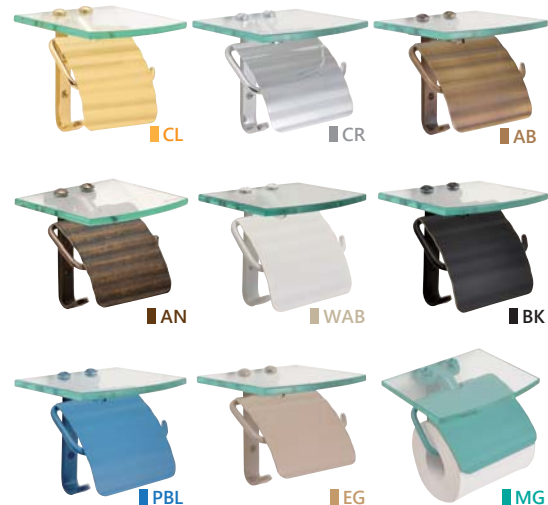
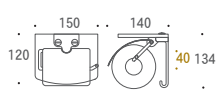

2 Glass shelf + Frame

※棚枠は別売りです。

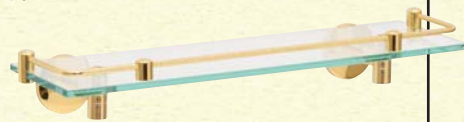

640650 ガラスシェルフ PL (640711・640650用) 640770 ガラス棚枠 M



640630 ガラスシェルフ PL CR (640630用) 640771 ガラス棚枠 M CR



3 Towel bar × Glass shelf



640711 タオルバー付 ガラスシェルフ 強化ガラス7.7mm



4 Paper holder × Wood shelf

「あったらいいな」を形にした、ウッドシェルフ付きのトイレトーパーホルダー。
ウッドデッキに使用される木材を用いた棚は、水にも強く、耐久性が高い。
無垢の木目は味わい深く、ナチュラルで温もりある雰囲気とコーディネートできる。
ペーパーホルダー用のフックもあり、使いやすくデザイン性の高いシリーズ。
2連のダブルタイプなら、ペーパーの補充も余裕を持って対応できる。
※ウッドシェルフは無垢材のため、1点ずつ木目や色味に多少の差異がございます。



Double ダブルタイプ

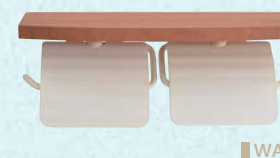

TPH ウッドシェルフ W

- CL 640479
- CR 640480
- AB 640481
- AN 640482
- WAB 640484
- BK 640483
- PBL 640485
- EG 640486
- MG 640487

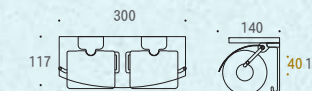

Single シングルタイプ



TPH ウッドシェルフ S

- CL 640470
- CR 640471
- AB 640472
- AN 640473
- WAB 640475
- BK 640474
- PBL 640476
- EG 640477
- MG 640478

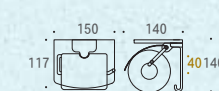

PRIME FIELD

PrimeField(素体)の名を冠するミニマリズムを追求したPFシリーズ
磨いた真鍮にヘアライン加工を施した仕上げは真鍮の変化を美しく演出する

Color : Hairline finish(HL)

HOOKS

曲面の角度にこだわった台座の形が選べるフック

NEW ITEMS



Hook PF HL

Item No.610025
Size W28/H45/D38



Hook PF SQ HL

Item No. 610026
Size W28/H38/D38



太めの紐もしっかり
掛けられる安心の幅
が嬉しいフック

KNOBS

最小限のエッジの面取りにこだわった美しいツマミ



PF12-15 HL

Item No. 620530
Size W12/H12/D15



PF12-18 HL

Item No. 620531
Size W12/H12/D18



PF12-21 HL

Item No. 620532
Size W12/H12/D21



PF12-25 HL

Item No. 620533
Size W12/H12/D25

HANDLES

曲面の角度にこだわった4つのサイズから選べるシンプルなハンドル



PF7-96 HL

Item No. 620534
Size W103/H30/D7



PF7-110 HL

Item No. 620535
Size W117/H30/D7



PF7-140 HL

Item No. 620536
Size W147/H30/D7



PF7-160 HL

Item No. 620537
Size W167/H30/D7

CLOSET HANDLES OR TOWEL BARS

余裕ある幅にすることで、タオルを掛けた時に横から覗く
真鍮のバーが美しいシンプルなタオルバー。
台座を外して大型のクローゼットハンドルにすることも。

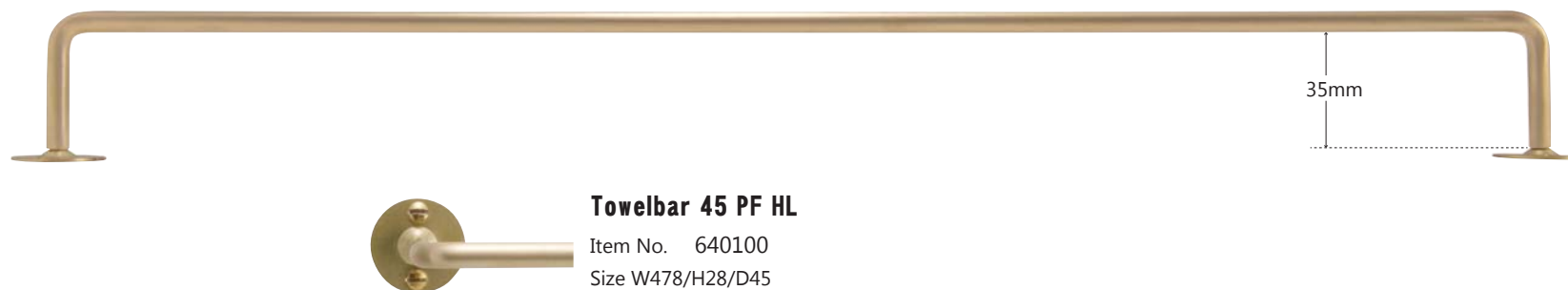

Towelbar 45 PF HL

Item No. 640100
Size W478/H28/D45

NEW ITEMS

タオルバーシリーズの奥行きが広くなり、台座の形も選べるタイプが登場。
さらに、フェイスタオルを半分に畳んで掛ける際にピッタリのサイズも。



Towelbar 45B PF HL

Item No. 640101
Size W478/H28/D55

Towelbar 45B PF SQ HL

Item No. 640103
Size W463/H28/D55



Towelbar 21B PF HL

Item No. 640102
Size W238/H28/D55

Towelbar 21B PF SQ HL

Item No. 640104
Size W223/H28/D55

Remove pedestal

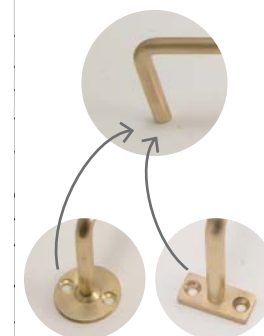

フックとタオルバーの台座は取
外し可能。よりシンプルな見た
目にこだわることができる。

※フック、ハンドル、タオルバーに使用されているバーはすべて直径7mmの無垢の真鍮
※ピッチは丸台座、四角台座ともに20mm



KNOB

HANDLE

TOWELBAR



HOOK



10 colors



W 19 / H 36 / D 36
1. フックシングル

W 21 / H 50 / D 35
2. フックシングル ML

W 17 / H 54 / D 46
3. フック LS

W 24 / H 55 / D 42
4. フック 010

W 33 / H 53 / D 49
5. フック 015

W 72 / H 46 / D 22
6. フックダブル



W 9 / H 18 / D 24 Made in Italy
1. フック CF シングル S

W 12 / H 24 / D 29 Made in Italy
2. フック CF シングル M

W 14 / H 25 / D 31
3. フック CL シングル S

W 22 / H 41 / D 47
4. フック CL シングル L

W 13 / H 34 / D 22 Made in Italy
5. フック シングル 34

W 14 / H 40 / D 29 Made in Italy
6. フック シングル 40

W 17 / H 46 / D 38 Made in Italy
7. フック シングル 46

W 46 / H 40 / D 17 Made in Italy
8. フック ダブル S

普遍的なアンティークフック

STANDARD HOOK

スタンダードシリーズはどこにでもあつた当たり前のデザインのフックです。この形は古くから使われ続け、これ以上改良の必要がないところまで来た、フックのデザインの一つの到達点。目立たないけれど、使い心地は最高のフック。時間をかけて使い込むほどに熟成されていく真鍮製のフック。未永くお付き合いいただけます。

カラーも充実、シーンに合わせて選べるフック

STANDARD HOOK

使いたい物を使いたい場所の近くに掛けて置く、当たり前ですが毎日使うものはいつも決まった場所にあると便利です。毎日使うものだから、使う場所、掛ける物に合わせて丁度いいフックを選びたい。そんな思いを叶えるために 10 色のカラーを揃えました。定番とも言えるデザインはどんな場所でも違和感がなく、豊富なカラーバリエーションを生かせば、使い方も広がります。

COLOR and ITEM No.

1. フック CF シングル S PL 610268 *1~4 ハンガーボルト付属	2. フック CF シングル M PL 610269	3. フック CL シングル S CL 610274	4. フック CL シングル L CL 610276
5. フック シングル 34 PL 610231	6. フック シングル 40 PL 610232	7. フック シングル 46 PL 610233	8. フック ダブル S PL 610234



ハンガーボルトフックの取付方法
フック本体にハンガーボルトを付けて木ネジのように壁面にねじ込みます。

PL 真鍮磨き仕上げ (真鍮独特の色の変化があります) CL クリア仕上げ (クリアコートで変色を抑えた仕上げ)

COLOR and ITEM No.

1. フックシングル	2. フック シングル ML	3. フック LS	4. フック 010	5. フック 015	6. フック ダブル
CL 610410	CL 610412	CL 610273	CL 610415	CL 610416	CL 610400
CR 610610	CR 610617	CR 610618	CR 610615	CR 610616	CR 610600
AB 610837	AB 610852	AB 610851	AB 610838	AB 610839	AB 610830
AN 610031	AN 610043	AN 610044	AN 610035	AN 610036	AN 610030
WAB 610051	WAB 610063	WAB 610064	WAB 610055	WAB 610056	WAB 610050
BK 610935	BK 610922	BK 610923	BK 610936	BK 610921	BK 610920
EG 610314	EG 610318	EG 610319	EG 610317	EG 610316	EG 610315
MG 610323	MG 610327	MG 610328	MG 610326	MG 610325	MG 610324
PBL 610305	PBL 610309	PBL 610310	PBL 610308	PBL 610307	PBL 610306
OR 610101	OR 610105	OR 610103	OR 610102	OR 610106	OR 610104

PLASTER



POINT

- 1 ビスの効かない石膏ボードへの取付が可能
- 2 もちろん通常の木材壁面にも取付可能
- 3 目的に合わせられる豊富なバリエーション

- A:** 610880 PB フック BS
W18 / H18 / D20
クリアー仕上げ
- B:** 610975 PB フック シングル SS
W15 / H30 / D11
クリアー仕上げ
- C:** 610979 PB フック ダブル 2
W18 / H72 / D64
クリアー仕上げ
- D:** 610978 PB フック ダブル
W71 / H60 / D33
クリアー仕上げ
- E:** 610882 PB フック ROSE
W18 / H18 / D24
クリアー仕上げ
- F:** 610976 PB フック シングル S
W18 / H45 / D21
クリアー仕上げ
- G:** 610977 PB フック シングル M
W16 / H60 / D34
クリアー仕上げ

石膏ボードや薄い壁にも 取付が可能な中軽量物用の 多用途フック

The modern hooks
Produced by GORIKI ISLAND

POLE TYPE

Simple!

A:
シンプルなボールタイプのミニフック
610880

Rose head!

E:
バラの花が華やかなボールタイプのフック
610882

Single type

B:
小さな額を飾るのに最適なサイズ
610975

Single type

F:
ちょっと大きめキーケースなどを掛けられる
610976

Double hooks!

C:
大型の縦2連フック上下で違う物をかけられる
610979

Single type

G:
大型のシングルタイプ軽いバックなどを掛けられる
610977

Wide!

D:
大型のワイド2連支点が広いので薄手の上着も掛けられる
610978

LOOK!

樹脂パーツを付属の細いクギをガイドに沿って打ち込みます。その上に本体を被せてビス止めして完成。
How to install!

薄い壁やプラスターボードにも簡単に取付！
アンティークな雰囲気だけど現代的なフック

現代の家の壁はほとんど石膏ボード（プラスターボード）が使われている。石膏ボードは燃えにくく、吸湿性もあるので家の内壁に最適な素材。しかし、壁に何かを取り付ける時は要注意。画紙でカレンダーやポスターを付ける程度なら問題ないが、木ネジで締め込むとボロボロと崩れてしまってビスが効かないのが難点。そんな時に活躍する、現代の住まいに合わせたフックたちです。

好きな写真は 気に入ったフォトフレームへ 壁には真鍮製のフックで飾る

Hook for light-weight architraves
Made in ITALY

Lily 3 set

H:
ユリをモチーフにした軽量物用ミニマムサイズ
610985

Butterfly knot

L:
蝶結びを模したミニフック
610988

Angel

I:
幸せを運んでくれそうな天使のフック
610984

Lily 2 set

M:
定番だけど愛らしいユリのミニフック
610986

Paisley

J:
ペイズリーをモチーフにした軽量物用ミニマムサイズ
610863

Arabesque

N:
存在感のあるアラベスク調のミニフック
610987

Clover

K:
クローバーを象った軽量物用ミニマムサイズ
610860

Memory is on the wall!

たくさんの思い出とシーンを
壁いっぱい飾ってみよう

TVや雑誌などを見ていると、外国の家の中にはたくさんの写真が壁に飾ってあるのを見かける。写真の中は風景だけではなく、人をうつした写真が多い。大切な人の何気ない日常の写真も時を経ることで、かけがえのない写真へと昇華していきます。時間を掛けて味わいを増していく真鍮製のフックは大切な写真を飾るのに相応しい素材。フォトフレーム用のフックは真鍮を磨いただけの仕上げ、時とともに変色し、時間を刻んでいきます。

FLAME PHOTO

POINT

- 1 色調が変化していく真鍮磨き仕上げ
- 2 イタリア製 デザイン性の高いフック
- 3 写真以外にもいろいろ掛けて飾ってみよう

- H:** 610985 フック リリー SSSS 3P
W13 / H25 / D5
真鍮磨き仕上げ Made in Italy
- I:** 610984 フック エンジェル SS
W30 / H37 / D6
真鍮磨き仕上げ Made in Italy
- J:** 610863 フック PAZ SSS 2P
W15 / H27 / D7
真鍮磨き仕上げ Made in Italy
- K:** 610860 フック CLV SSS 2P
W14 / H26 / D7
真鍮磨き仕上げ Made in Italy
- L:** 610988 フック リボン S
W51 / H30 / D7
真鍮磨き仕上げ Made in Italy
- M:** 610986 フック リリー SSS 2P
W16 / H32 / D7
真鍮磨き仕上げ Made in Italy
- N:** 610987 フック ARB
W37 / H51 / D7
真鍮磨き仕上げ Made in Italy

* クリアー仕上げ (クリアーコートで変色を抑えた仕上げ)

* 真鍮磨き仕上げ (真鍮独特の色の変化があります)



fleur-de-lys

古くから王家の象徴として使われてきた紋章

フルール・ド・リス

百合の花を象った紋章、ジャンルを問わず様々な分野でデザインの一部として使われています。この紋章はフルール・ド・リス (Fleur-de-lys) と呼ばれ、フランス語で「百合の花」を意味します。実際は日本で言う百合の花ではなく、アイリス（アヤメ）を指すとも言われています。そういえばハナシヨウブにも似ていますね。フルール・ド・リスの紋章がいつの時代に生まれたのか、はっきりとした説はなく、エジプトやメソポタミア文明のころから工芸品のなかに装飾的、象徴的に用いられていたようです。中世からはフランスの王家が「フルール・ド・リス」を紋章として採用し、王家の象徴とした経緯もあり、フランスを象徴する紋章としてヨーロッパ全土に広がっていきました。それ故フランスにちなんだ物にはフルール・ド・リスがよく描かれています。フランス革命まではフランスの国旗の中に描かれていたそうです。フランス以外の国、イタリアのフィレンツェでは都市の紋章として、アメリカへ移住したフランス移民とともにケベック州の紋章になったりしています。時代が進むにつれて「フルール・ド・リス」は様々な組織の紋章デザインとして使われるようになり、世界中に広がっていきます。フルール・ド・リスを見ると、高貴で可憐な印象を受けるのは、アイリスの花を美しく様式化したデザインと、古くからフランス王家の象徴だった歴史があるからですね。フルール・ド・リスとは言いにくいので、私達はこの紋章を象ったフックを「リリーのフック」と呼んでいます。リリーのフックはゴリキアイランドでも特に人気の高いシリーズです。真鍮素材で出来たリリーのフックは何世紀に渡ってヨーロッパの人々が使い続けてきたフック。変わらない、変えてはいけない、そんな伝統を象徴するようなフックです。日本の町並みと違って、ヨーロッパの人々は何百年も前の町並みを修復し、次の世代へと受け継ぎながら暮らしています。そんな人々の先祖からの歴史と伝統を大切にしたいを、こんな小さなフックからでも感じることができます。

3 size 10 colors

LILY S

フックリ- S
W17 / H35 / D13
PL 610180
CR 610680
AB 610846
AN 610045
WAB 610071
BK 610930
EG 610320
MG 610329
PBL 610311
OR 610107



PL

LILY M

フックリ- M
W25 / H53 / D25
PL 610188
CR 610681
AB 610847
AN 610046
WAB 610072
BK 610931
EG 610321
MG 610330
PBL 610312
OR 610108



WAB

LILY L

フックリ- L
W35 / H75 / D30
PL 610189
CR 610682
AB 610848
AN 610047
WAB 610073
BK 610924
EG 610322
MG 610331
PBL 610313
OR 610109



AN



LILY LL

フックリ- LL
W48 / H100 / D39
PL 610184
made in Italy

Goriki Island Fleur-de-lys

COLORED FINISH

10色の華やかなフックで壁をコーディネート



Goriki Island Fleur-de-lys

POLISHED FINISH

イタリアの名品 シンプルな磨き仕上げ



LILY

フックリ-
W20 / H44 / D16
PL 610181
made in Italy

HOOK OWL S

610902 フック フクロウ S
W 29 / H 54 / D 20
Clear coat finish **CL**



HOOK SUN S

610904 フック SUN S
W 37 / H 51 / D 19
Clear coat finish **CL**



HOOK CAT SS

610483 フック キャット SS
W 21 / H 41 / D 33
Clear coat finish **CL**



HOOK OWL SS

610484 フック フクロウ SS
W 20 / H 40 / D 32
Clear coat finish **CL**



HOOK LEAF S

610592 フック リーフ S
W 50 / H 73 / D 32
Polished finish **PL**
Made in ITALY



HOOK HORSE HEAD S

610016 フック ホースヘッド S
W 28 / H 90 / D 55
Polished finish **PL**
Made in ITALY



CHARACTER HOOK

動物や天使など様々なキャラクターを模したフック



HOOK ANGEL

610185 フック エンジェル
W 93 / H 110 / D 35
Polished finish **PL**
Made in ITALY



HOOK OWL L

610277 フック フクロウ
W 65 / H 116 / D 12
Polished finish **PL**
Made in ITALY



HOOK ANGEL S

610901 フック エンジェル S
W 48 / H 54 / D 19
Clear coat finish **CL**



HOOK BEAR S

610903 フック ベア S
W 28 / H 47 / D 20
Clear coat finish **CL**



HOOK RAD

610260 フック ラット
W 61 / H 70 / D 32
Polished finish **PL**
Made in ITALY



HOOK ANCHOR S

610100 フック イカリ S
W 32 / H 66 / D 21
Polished finish **PL**
Made in ITALY



HOOK SHELL SS

610347 フック シェル SS
W 44 / H 44 / D 31
Polished finish **PL**
Made in ITALY



HOOK MELODY B

610448 フック メロディ B
W 44 / H 115 / D 32
Clear coat finish **CL**

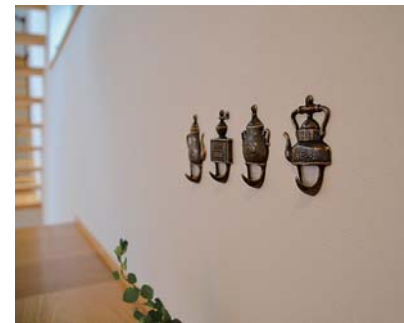

PL 真鍮磨き仕上げ (真鍮独特の色の変化があります)

CL クリアー仕上げ (クリアーコートで変色を抑えた仕上げ)

CHARACTER SET HOOK

同じテーマのフックを組み合わせ
セットにしたフック



HOOK STAR SET 3

610584 フック STAR SET3
W 40-55 / H 74 / D 12
Polished finish **PL**
Made in ITALY



HOOK CAT 2

610278 フック キャット 2ペア
W 38 / H 85 / D 20
Polished finish **PL**
Made in ITALY



HOOK CAFE 4SET

910099 フック カフェ 4SET
W 45-55 / H 78-89 / D 16-18
Clear coat finish **CL**
Made in ITALY



HOOK CAFE 4SET AN

910100 フック カフェ 4SET AN
W 45-55 / H 78-89 / D 16-18
Antique finish **AN**
Made in ITALY



HOOK CHILD SET

610563 フック チャイルド SET
W 36 / H 91 / D 15
Polished finish **PL**
Made in ITALY



HOOK KEYHOLE 5

910001 フック キーホール 5
W 104 / H 138 / D 34
Clear coat finish **CL**
Made in ITALY

まさに鍵を掛けるためのデザイン。
5連のフックでコンパクトに鍵を整理



KEYHOOK ROSE 3F

610021 キーフック ローズ 3 F
W 160 / H 108 / D 33
Polished finish **PL**

バラの花が華やかな3連のキーフック
鍵だけでなく、シャベルなど
ガーデングッズを掛けてみるのもいい



KEYHOOK BRASS PLATE 5

610070 キーフック BP5
W 168 / H 18 / D 27
Clear coat finish **CL**

コンパクトなスモールサイズの5連フック
細かな物もきれいに掛けて整理できる



KEYHOOK BRASS PLATE 4

610065 キーフック プラスプレート 4連
W 190 / H 38 / D 38
Clear coat finish **CL**

シンプルなプレートタイプの4連のフック
美しい鏡面仕上げのミドルサイズのキーフック



HOOK KEY 4

910002 フック KEY 4
W 240 / H 84 / D 15
Clear coat finish **CL**
Made in ITALY

遊び心ある KEY をかたどった4連のフック
壁を飾るインテリアとしてもおすすめ

KEY HOOK

鍵を掛ける鍵のフック、出かける前に忘れないように
玄関まわりを飾るように付けてみたい

CURTAIN HOOK

カーテン選びも楽しいけれど、合わせるカーテンフックも
雰囲気にあわせて選んでみたい
カラーも充実した真鍮製のカーテンフック

HOOK CURTAIN S

フック カーテン S
W 15 / H 55 / D 20
CL 610906
CR 610622
AB 610854
AN 610039
WAB 610059
BK 610941

薄手のカーテンにシンプルで使いやすい
スモールサイズのカーテンフック
全6色の豊富なカラー



HOOK CURTAIN M

フック カーテン M
W 21 / H 55 / D 33
CL 610907
CR 610623
AB 610855
AN 610049
WAB 610075
BK 610942

厚手のカーテンもしっかりと
キャッチする湾曲したフックが特徴
ミドルサイズのカーテンフック 全6色



HOOK CURTAIN LILY

610970 フック カーテン リリー
W 26 / H 65 / D 28
Clear coat finish **CL**

リリー（ユリの花）をモチーフにしたカーテンフック
伝統的で高貴なデザイン



HOOK CURTAIN ROSE

610971 フック カーテン バラ
W 35 / H 65 / D 26
Clear coat finish **CL**

バラの花をデザインした華やかなカーテンフック
ツルの部分も小さなフックになっている

HOOK POLE M

フック ポール M
W 28 / H 28 / D 50
CL 610187
CR 610687
AB 610850
AN 610042
WAB 610062

ハンガーも掛けやすい
ミドルサイズのポールフック 全5色



HOOK POLE S

フック ポール S
W 18 / H 18 / D 30
CL 610186
CR 610686
AB 610849
AN 610041
WAB 610061

ストラップなど軽量の物を掛ける
スモールサイズのポールフック 全5色



HOOK POLE CEM

フック ポール CEM
W 25 / H 25 / D 60
CL 610211
CR 610688

白い陶器のボールがアクセント
ハンガーを掛けるのに使いやすい
ミドルサイズのポールフック 全2色



HOOK POLE CE S

610210 フック ポール CE S
W 25 / H 25 / D 46
Clear coat finish **CL**

小ぶりのサイズで可愛い
スモールサイズのポールフック



POLE HOOK

シンプルでおしゃれなポールタイプのフック

GARDEN HOOK

プランターを吊り下げたりする屋外用の大型フック



BRACKET S

610909 ブラケット S
W 13 / H 63 / D 93
Polished finish **PL**

シンプルで小ぶりのガーデンフック



BRACKET 3

610750 ブラケット 3
W 52 / H 64 / D 200
Polished finish **PL**

頑丈でしっかりとした作り
大型ガーデンフック



HOOK CEILING SS

610911 フック シーリング SS
W 23 / H 30 / D 34
Clear coat finish **CL**

シンプルで使いやすいシーリング（天井）フック



HOOK ROTATION

610982 フック 回転
W 35 / H 48 / D 40
Clear coat finish **CL**

梁の側面や傾斜面で使用する、自在可動タイプの
シーリングフック



HOOK CEILING S

610908 フック シーリング S
W 58 / H 45 / D 34
Clear coat finish **CL**

ダブルフックのシーリングフック

CEILING HOOK

天井や梁に取り付ける、吊り下げ物専用のフック



G HOOK PL1BS

610569 G フック PL1 BS
W 20 / H 170 / D 130
Polished finish **PL**

プランターを掛けたり、オイルランプを吊ったり
回転させれば水撒き用ホースを掛けたりもできる
汎用性の高いガーデンフック



HOOK WALL

610230 フック ウォール
W 29 / H 185 / D 195
Clear coat finish **CL**

優雅なデザインでプランターを
吊り下げるのに丁度いい大型のガーデンフック

Coat hook



All 10 Colors

1: フックコート M W32 / H85 / D76

CL	610430	BK	610937
CR	610632	EG	610111
AB	610843	MG	610112
AN	610037	PBL	610110
WAB	610057	OR	610113



2: フックコート CL W27 / H105 / D76

CL	610959	BK	610939
CR	610619	EG	610115
AB	610841	MG	610116
AN	610040	PBL	610114
WAB	610060	OR	610117

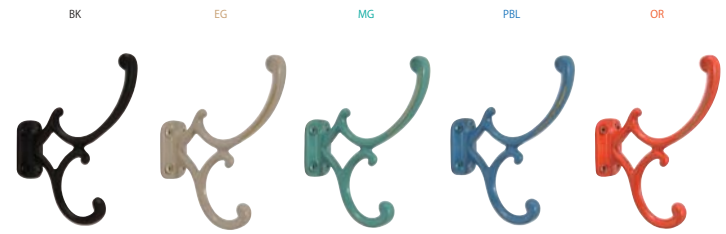

3: フックコート S W28 / H80 / D77

CL	610440	BK	610938
CR	610642	EG	610119
AB	610845	MG	610120
AN	610038	PBL	610118
WAB	610058	OR	610121



4: フックコート CM W38 / H130 / D90

CL	610421	BK	610940
CR	610621	EG	610123
AB	610840	MG	610124
AN	610048	PBL	610122
WAB	610074	OR	610125



Folding

- A. 610961 フックコート 回転3段
W26 / H67 / D90 PL
- B. 610960 フックコート 回転2段
W95 / H144 / D108 PL
- C. 610422 フックコート FLD
W46 / H72 / D125 CL
- D. 610140 フックコート 4連
W40 / H135 / D140 CL
- E. 610130 フックコート 3連
W38 / H82 / D100 CL

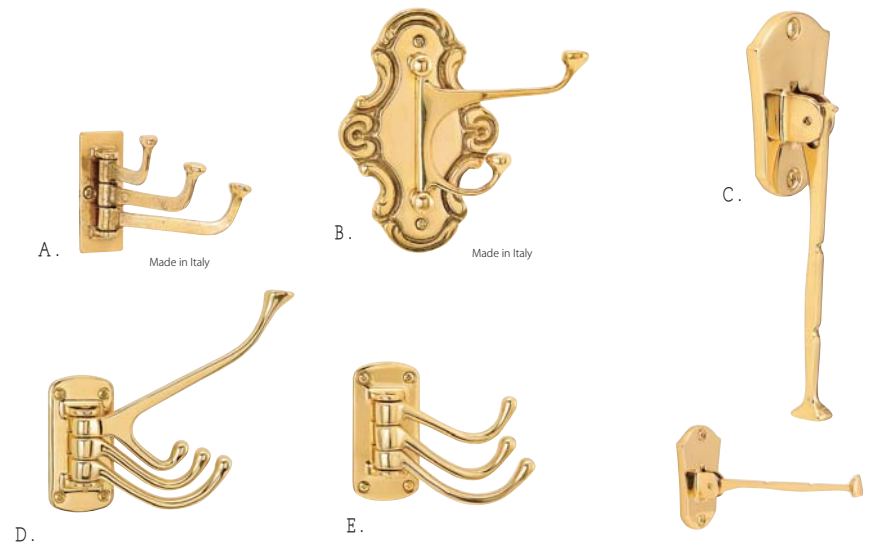

Wood base

- F. 610353 台付コートフック M4
W700 / H100 / D95 CL
- G. 610355 台付コートフック CM4
W700 / H130 / D107 CL
- H. 610351 台付コートフック PM4
W780 / H60 / D65 CL
- I. 610352 台付コートフック M3
W600 / H100 / D95 CL
- J. 610354 台付コートフック CM3
W600 / H130 / D107 CL
- K. 610350 台付コートフック PM3
W540 / H60 / D65 CL



Rose

- L. 610023 コートフックローズ3
W378 / H95 / D48 PL



Mini

- M. 610905 フックコート MS
W12 / H49 / D44 CL



Hanger

- N. 610425 フックコート SM
W27 / H110 / D78 CL



PL 真鍮磨き仕上げ (真鍮独特の変色があります)
CL クリアー仕上げ (クリアーコートで変色を抑えた仕上げ)

PIPES and BRACKETS

【 魅せるパイプとパイプ受け 】

真鍮で作られたパイプとパイプ受けは魅せたい場所にこそ使ってほしいアイテム。
パイプとブラケットを組み合わせることで、ハンガーパイプやカーテンレールはもちろん手すりやタオルバーなどアイデア次第で使い方は様々。
取付けたい場所に合わせてパイプの直径、長さ、カラーとブラケットをカスタマイズすれば、ピッタリのものが出来上がります。

ITEM. 01 | パイプ

『用途に合わせたサイズ選び』

《直径》16 mm, 19 mm, 25 mm
《長さ》450 mm, 900 mm, 1800 mm, 2700 mm
※1800 mm・2700 mmはPLのみ
※金ノコなどで必要な長さにカットできます
《カラー》真鍮磨き仕上げ (PL), 真鍮クローム仕上げ (ICR),
真鍮古色仕上げ (IAN), 真鍮ブラック仕上げ (IBK),
真鍮アースグレイ仕上げ (IEG)
※ICR・IBK・IEGは19 mmのみ

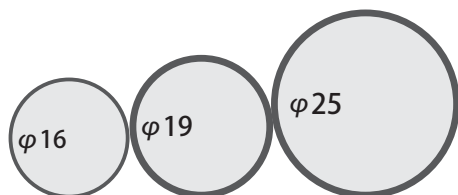

直径実寸比較

長径	長さ 45cm	長さ 90cm	長さ 180cm、270cm
φ16	620631 パイプ 16 450 620639 パイプ 16 450 AN	620632 パイプ 16 900 620621 パイプ 16 900 AN	620664 パイプ 16 1800 620665 パイプ 16 2700
	620647 パイプ 19 450 620601 パイプ 19 450 CR 620603 パイプ 19 450 AN 620509 パイプ 19 450 BK 620593 パイプ 19 450 EG	620648 パイプ 19 900 620602 パイプ 19 900 CR 620604 パイプ 19 900 AN 620510 パイプ 19 900 BK 620594 パイプ 19 900 EG	620666 パイプ 19 1800 620667 パイプ 19 2700
	620649 パイプ 25 450 620622 パイプ 25 450 AN	620650 パイプ 25 900 620623 パイプ 25 900 AN	620668 パイプ 25 1800 620669 パイプ 25 2700

ITEM. 02 | ソケット

『内壁や窓枠にはこの形』

家具やクローゼット内のハンガーパイプやカーテンレールとして取付ける際に、OPENタイプならカーテンの取り換えも簡単。



620648 & 620611

620610 ソケット 19 CLOSE 620613 ソケット 19 CLOSE AN	φ19	620611 ソケット 19 OPEN 620614 ソケット 19 OPEN AN
620626 ソケット 25 CLOSE 620627 ソケット 25 CLOSE AN	φ25	620628 ソケット 25 OPEN 620629 ソケット 25 OPEN AN

ITEM. 03 |

ブラケット

『丸いフォルムのスタンダード』

壁面用ハンガーパイプや直径25mmタイプなら手すりとして取付ける際に、パイプが長い場合は中間にポストを入れて補強を。

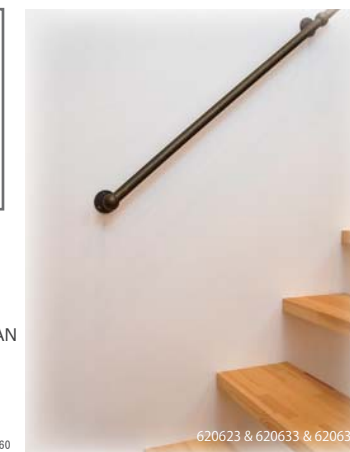

620623 & 620633 & 620635

620612 ブラケット 19 620615 ブラケット 19 AN	φ19	620616 ポスト 19 620617 ポスト 19 AN
620630 ブラケット 25 620633 ブラケット 25 AN	φ25	620634 ポスト 25 620635 ポスト 25 AN

ITEM. 04 |

ブラケット S

『菱形の台座と短いアームでスッキリと』

壁面用ハンガーパイプやタオルバーに。奥行を取らないので狭い場所にもおすすめ。パイプが長い場合は中間にポストを入れて補強を。



620601 & 620606

620640 ブラケット S 16 620624 ブラケット S 16 AN	φ16	620641 ポスト S 16 620644 ポスト S 16 AN
620605 ブラケット S 19 620606 ブラケット S 19 CR 620607 ブラケット S 19 AN 620511 ブラケット S 19 BK 620591 ブラケット S 19 EG	φ19	620608 ポスト S 19 620609 ポスト S 19 CR 620619 ポスト S 19 AN 620512 ポスト S 19 BK 620592 ポスト S 19 EG
620642 ブラケット S 25 620645 ブラケット S 25 AN	φ25	620643 ポスト S 25 620646 ポスト S 25 AN



STANDARD KNOB

STANDARD ITEM
 {スタンダードツマミ}
 使いやすい道具を追求していくとそぎ落とした形にたどり着く。スタンダードは設置のイメージがしやすくDIY気分を高めてくれる。素材にこだわりたい方にはおすすめ。

Item Variation
Point 洗練された普遍的なデザインが魅力

{ TYPE A }
 おおぶりで握りがいがある、重量扉向け
 25 / 620400 ツマミ 31 25, 620304 ツマミ 31 25 AN, 620324 ツマミ 31 25 WAB
 32 / 620401 ツマミ 31 32, 620305 ツマミ 31 32 AN, 620325 ツマミ 31 32 WAB
 38 / 620402 ツマミ 31 38, 620306 ツマミ 31 38 AN, 620326 ツマミ 31 38 WAB

{ TYPE B }
 球体がかわいらしい、軽量扉や小さめの引出しにお似合い
 16 / 620408 ツマミ 115 16, 620785 ツマミ 115 16 AN, 620366 ツマミ 115 16 WAB
 620493 ツマミ 115 16 BK, 620550 ツマミ 115 16 EG, 620489 ツマミ 115 16 PBL
 20 / 620409 ツマミ 115 20, 620786 ツマミ 115 20 AN, 620367 ツマミ 115 20 WAB
 620494 ツマミ 115 20 BK, 620543 ツマミ 115 20 EG, 620548 ツマミ 115 20 MG
 620490 ツマミ 115 20 PBL
 25 / 620410 ツマミ 115 25, 620301 ツマミ 115 25 AN, 620321 ツマミ 115 25 WAB

{ TYPE C }
 円盤状の持ち手は小さいながらも力が入りやすく万能的
 15 / 620412 ツマミ R15 15, 620782 ツマミ R15 15 AN, 620368 ツマミ R15 15 WAB
 620491 ツマミ R15 15 BK, 620551 ツマミ R15 15 EG, 620487 ツマミ R15 15 PBL
 21 / 620762 ツマミ R15 21, 620783 ツマミ R15 21 AN, 620369 ツマミ R15 21 WAB
 620492 ツマミ R15 21 BK, 620544 ツマミ R15 21 EG, 620549 ツマミ R15 21 MG
 620488 ツマミ R15 21 PBL
 28 / 620763 ツマミ R15 28, 620300 ツマミ R15 28 AN, 620320 ツマミ R15 28 WAB
 620800 ツマミ R15 28 HL NEW

※サイズ表記についてはP93参照

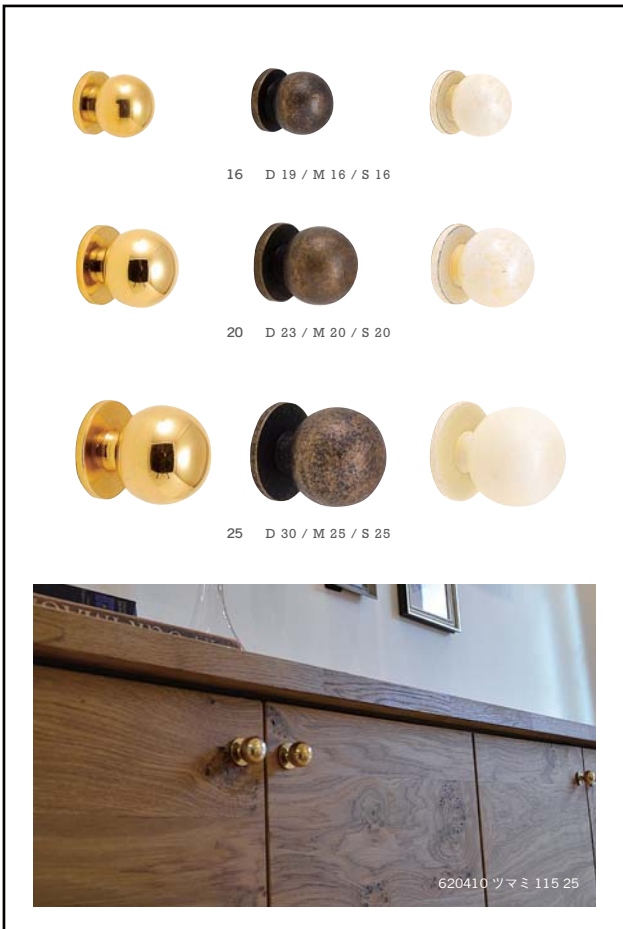

New Item
New ヘアライン仕上げが追加
 { 620800 ツマミ R15 28 HL }
 ヘアライン仕上げは細かい傷を単一方向へつけた加工を施してあり、光沢がなく落ち着いた雰囲気によく合う仕上げ。人気のPFシリーズに合わせて使うのも◎

DECORATION KNOB

{ 装飾ツマミ }

スタンダードな形に施したフェミニンなデコレーションがひとさじの格好良さをプラス。磨き仕上げの他に古色仕上げ、古白色仕上げの3種類。

TYPE A ツマミ 713



TYPE B ツマミ 丸



TYPE C ツマミ 平



Item Variation
Point 細部が際立つシンプルデザイン

{ TYPE A }
 花型をあしらった形状、凹凸部の陰影が上品さを演出

- 20 / 620751 ツマミ 713 20, 620312 ツマミ 713 20 AN, 620353 ツマミ 713 20 WAB
- 25 / 620750 ツマミ 713 25, 620313 ツマミ 713 25 AN, 620354 ツマミ 713 25 WAB
- 30 / 620749 ツマミ 713 30, 620314 ツマミ 713 30 AN, 620358 ツマミ 713 30 WAB

{ TYPE B }
 クラシックな半丸型のデザイン、お気に入りのチェストをグレードアップ

- S / 620440 ツマミ 丸 S, 620307 ツマミ 丸 S AN, 620327 ツマミ 丸 S WAB
- M / 620439 ツマミ 丸 M, 620308 ツマミ 丸 M AN, 620328 ツマミ 丸 M WAB
- L / 620438 ツマミ 丸 L, 620309 ツマミ 丸 L AN, 620329 ツマミ 丸 L WAB

{ TYPE C }
 円盤形のデザイン、こちらは2サイズ展開

- S / 620437 ツマミ 平 S, 620310 ツマミ 平 S AN, 620351 ツマミ 平 S WAB
- M / 620436 ツマミ 平 M, 620311 ツマミ 平 M AN, 620352 ツマミ 平 M WAB

STANDARD
3
ITEM

STANDARD
×
CHARACTER

{スタンダード×キャラクター}

普遍さが魅力のスタンダードシリーズ。その対局にあるのがキャラクターシリーズ。バラエティ豊かなデザインはときめきを、またナチュラルな表面の仕上げが癒やしをもたらしてくれます。



TYPE A

大きめサイズで指がかりが良い形状
日常使いの場所に向いています

縁起の良い八角形のデザイン

- 25 / 620403 ツمامミ 66 25
620302 ツمامミ 66 25 AN
620322 ツمامミ 66 25 WAB
- 32 / 620404 ツمامミ 66 32
620303 ツمامミ 66 32 AN
620323 ツمامミ 66 32 WAB
- 8 / 620431 ツمامミ 8 M
620430 ツمامミ 8 L



TYPE B

思いっきり個性を出したいならコレ!

- 620424 ツمامミ メープルリーフ
- 620429 ツمامミ ローズ
- 620447 ツمامミ グレーブ
- 620428 ツمامミ ジョロ
- 620445 ツمامミ ベア
- 620435 ツمامミ カタツムリ
- 620444 ツمامミ エンジェル
- 620427 ツمامミ ヒトデS
- 620449 ツمامミ シェル
- 620448 ツمامミ リリー
- 620422 ツمامミ フクロウ
- 620420 ツمامミ ヒトデM



CASE A

円形ツمامミの場合は
直径を表示
D 33 / M 30 / S 22

シンプルな円形ツمامミは、「奥行/ツمامミの直径/台座の直径」をそれぞれ、表記 D/M/S で表しています。

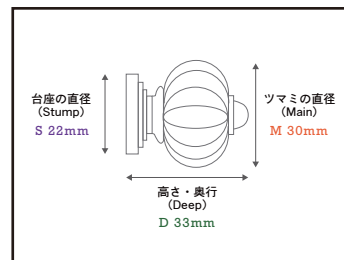

CASE B

円形でないツمامミの場合は
幅、高さ、奥行を表示
W 30 / H 38 / D 20

形状が複雑なツمامミは、「幅/高さ/奥行」をそれぞれ、表記 W/H/D で表しています。

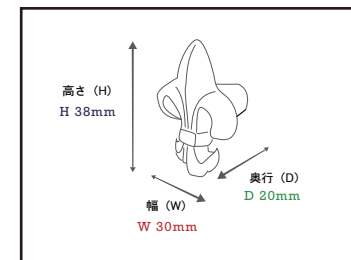

IMAGE

Challenge DIY!!



ツمامミを一つ変えるだけで印象がガラッと変わります。同じようにしているのに、なぜかおしゃれなあの店はこんな名脇役が密かに活躍しているからかも。



付属のボルトはM4(径4mm)という一般的な規格。なのでだいたい今使っているものと交換が可能です。

Brilliant
+ Crystal knob

TYPE C

キラキラと輝くアクリル部分と台座の真鍮部分が調和

- 620761 ツمامミ CRS M
- 620780 ツمامミ RUD
- 620781 ツمامミ STR
- 620756 ツمامミ DIA S
- 620757 ツمامミ DIA M
- 620758 ツمامミ ORE S
- 620759 ツمامミ ORE M



TYPE D

耐久性も高く、高級志向なガラス製
2色から好みのカラーを選択

- 1, RD S / 620900 ガラスツمامミ RD S
620906 ガラスツمامミ RD S CR
- 2, RD M / 620901 ガラスツمامミ RD M
620907 ガラスツمامミ RD M CR
- 3, OF S / 620902 ガラスツمامミ OF S
620908 ガラスツمامミ OF S CR
- 4, OF M / 620903 ガラスツمامミ OF M
620909 ガラスツمامミ OF M CR
- 5, OR S / 620904 ガラスツمامミ OR S
620910 ガラスツمامミ OR S CR
- 6, OR M / 620905 ガラスツمامミ OR M
620911 ガラスツمامミ OR M CR

※奥行(D)は記載されている寸法とは別に板に入り込む部分が10mmほどあります

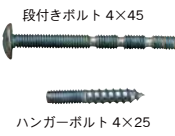

IDEA

ツمامミの取付部品は
2つのボルトが付属

段付ボルトは板厚に合わせてペンチで折ることができる優れたもの。引出など裏面から取付けが出来るところに使用します。

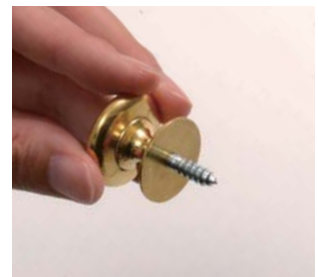

ハンガーボルトは壁面など前からしか取付けが出来ない場所に使用します。引手としての使用だけでなく、フックのように使うことも可能です。※ガラスツمامミには付属されておりません。

HANDLES

GI VISUALUPARMORED
ZSIZE FITTINGS



PL

STYLE NO: 01

HANDLE CN OVAL

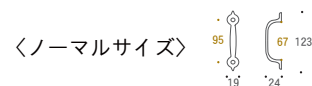

SIZE: W123/H19/D24
NAME: ハンドル CN オーバル
COLOR No:

PL	620441
CR	620385
AB	620787
AN	620765
WAB	620361
BK	620393
EG	620540
MG	620545
PBL	620495
OR	620552



SIZE: W144/H22/D30
NAME: ハンドル CN オーバル M
COLOR No:

PL	620450
CR	620555
AB	620556
AN	620315
WAB	620388
BK	620557
EG	620558
MG	620559
PBL	620498
OR	620560



STYLE NO: 02

HANDLE CN ROUND

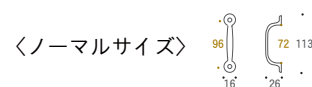

SIZE: W113/H16/D26
NAME: ハンドル CN ラウンド
COLOR No:

PL	620442
CR	620386
AB	620788
AN	620766
WAB	620362
BK	620394
EG	620541
MG	620546
PBL	620496
OR	620553



SIZE: W132/H20/D32
NAME: ハンドル CN ラウンド M
COLOR No:

PL	620451
CR	620561
AB	620562
AN	620316
WAB	620389
BK	620563
EG	620564
MG	620565
PBL	620499
OR	620566

ITEM INFORMATION

Size Comparison

人気のハンドル CN シリーズは「ノーマルサイズ」と「Mサイズ」の2種類。Mサイズはノーマルサイズより約20%アップし、全長は132mm～144mmに。少々重い引出しや大きめの扉もしっかり掴むことで、スムーズな開閉が可能。キッチンにも使いやすいサイズです。根強い人気のノーマルサイズにもカラーラインナップが追加され、ますます使い勝手の良さが増しました。

ノーマルサイズ

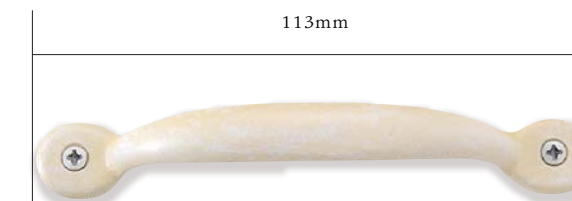

Mサイズ

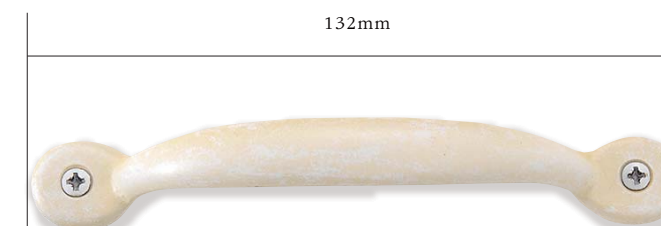

STYLE NO: 03

HANDLE CN SQUARE

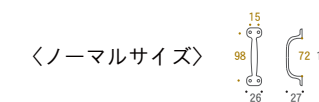

SIZE: W112/H26/D27
NAME: ハンドル CN スクエア
COLOR No:

PL	620443
CR	620387
AB	620789
AN	620767
WAB	620363
BK	620395
EG	620542
MG	620547
PBL	620497
OR	620554



SIZE: W135/H30/D32
NAME: ハンドル CN スクエア M
COLOR No:

PL	620452
CR	620567
AB	620568
AN	620317
WAB	620390
BK	620569
EG	620570
MG	620571
PBL	620500
OR	620572

VARIOUS, HANDLES, GOOD, LIFESTYLE

様々な形状、サイズの真鍮製引手。カラー展開が拡大され、選択の幅が広がった。



HANDLE SHELL

貝殻をモチーフにした人気の引き手。なんともいえない異国感がある。ブラック仕上げはアイアンとの相性も良いトレンドカラー。

COLOR-No: PL-620208, AN-620768,
WAB-620364, BK-620397, EG-620574
SIZE: W102/H48/D23
NAME: ハンドル シェル



HANDLE BN11 BL

イタリアの職人が一つ一つ手で塗装を施すオリジナリティの高い商品。塗装を剥ぎとった様な風合いの美しいアンティーク仕上げで、擦色(リャくしょく)仕上げと呼んでいる。

COLOR-No: (上)W-620380, (中)R-620381,
(下)G-620382
SIZE: W113/H16/D22
NAME: ハンドル BN11 BL



HANDLE ROUND

シンプルなラウンドタイプはシェルと使い分けたい。大きな引出しは横並びの2連使用でアクセントのプラスが good.

COLOR-No: PL-620209, AN-620769,
WAB-620365, BK-620396, EG-620573
SIZE: W96/H40/D20
NAME: ハンドル ラウンド



HANDLE LABEL M

ネームカードを入れることの出来る引き手。取付けるだけでヴィンテージ感が増す。色調変化を楽しめる磨き仕上げに加え、人気の古色仕上げ、古白色仕上げなど全5色。

COLOR-No: PL-620196, AN-620319,
WAB-620392, BK-620577, EG-620578
SIZE: W60/H52/D18
NAME: ハンドル ラベル M



Made in Italy

HANDLE 4 HOLE

スタンダードハンドルの中では小ぶりなタイプながら台座部分が大きいのが特徴で、取付けに使う4本のビスもデザインの一部。イタリア製ならではの個性的なハンドル。

COLOR-No: PL-620200
SIZE: W76/H20/D25
NAME: ハンドル 4ツアナ



HANDLE LABEL S

Mと比べ高さが小さいSサイズ。多数の引出しが並びMでは少しうるさくなる場合はこちらでアレンジを。

COLOR-No: PL-620197, AN-620318,
WAB-620391, BK-620575, EG-620576
SIZE: W59/H39/D18
NAME: ハンドル ラベル S

ENTERTAINING THE HANDLES FOR DRAWERS



HANDLE CIRCLE

当社最大級サイズの引き手はM・Lの2サイズ展開。持ち手部分は高さもあり男性でもしっかりと握めるが、丸棒形状なので見た目の印象はすっきりとしている。

COLOR-No: (M)PL-620198, (L)PL-620199
SIZE: (M)W158/H28/D35, (L)W187/H34/D43
NAME: ハンドル 丸



HANDLE 80

太めのボディが重厚感と迫力を演出するが、丸みのあるシルエットがバランスを取るよう中和する。

COLOR-No: PL-620739
SIZE: W136/H29/D33
NAME: ハンドル 80



HANDLE PL2

ストレートなデザイン。持ち手部分に施されたスリーラインのデコレーションがアンティーク感を演出。

COLOR-No: PL-620203
SIZE: W138/H25/D32
NAME: ハンドル PL2



Made in Italy

CLEAT

本来はロープを結びつけ固定する為の金具だが、カーテンフックや扉の引き手などに使っても面白い。淡く色調が変化すれば雰囲気十分。(上)はイタリア製。

COLOR-No: (上)PL-620050, (左)PL-620738, (右)PL-620737
SIZE: W100/H32/D30, W75/H17/D18, W52/H15/D16
NAME: クリート100L, クリート275, クリート250



CHARACTER

思わず手に取りたくなる遊びごころのあるハンドル。砂型の雰囲気残る柔らかい印象の仕上げ。取付は裏からボルトで板を挟みこむ様にして止める。

COLOR-No: (上)PL-620204, (左)PL-620206, (右)PL-620205, (下)PL-620741
SIZE: W103/H23/D28, W106/H19/D27, W109/H22/D28, W105/H21/D28
NAME: ハンドル サカナ, ハンドル スコップ, ハンドル F&S, ハンドル ローズ

VARIOUS, HANDLES, GOOD, LIFESTYLE

Door Handle



ドアのハンドルとノブ、ドアを開ける者は必ず触れる場所、オーナーの趣向を来訪者へ最初に伝える重要な建具。それだけに本物を使った素材を選びたい。ゴーリキアイランドが提案する真鍮を贅沢に使った大型のドアハンドル。時間とともにゆっくりとアンティーク調に変色していくシンプルな磨き仕上げです。

1. DOOR HANDLE DH1

620845 ドアハンドル DH1
Polished finish PL
クローゼットの扉や大型引き出しの引き手としても使える中型ドアハンドル

2. DOOR HANDLE DH2 L

620846 ドアハンドル DH2 L
Polished finish PL
優雅なラインを描くハンドルと重厚なプレートが豪華な大型ドアハンドル 左ハンドル

3. DOOR HANDLE DH2 R

620847 ドアハンドル DH2 R
Polished finish PL
右ハンドル仕様の大型ドアハンドル
両開きのドアには、合わせて左右に取り付ける重厚な扉が完成する

4. DOOR HANDLE DH3 WOOD

620848 ドアハンドル DH3 WOOD
Polished finish PL
Wooden handle
木製のハンドルが優しい大型ドアハンドル



5

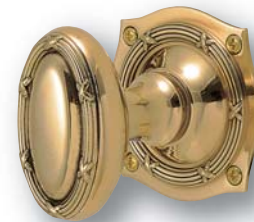

5. DOOR KNOB DN1

620851 ドアノブ DN1 オーバル
Polished finish PL
優雅なカーブを描く楕円形のノブが特徴
控えめな装飾に上品を感じる

6



6. DOOR KNOB DN2

620852 ドアノブ DN2 パンプキン
Polished finish PL
小ぶりのノブは握りやすい大きさ
柔らかな曲線にやさしい雰囲気を感じる

7



7. DOOR KNOB DN3

620853 ドアノブ DN3 trapezoid
Polished finish PL
角ばった塊のようなデザイン
シンプルだが重厚な存在感を感じる

8



8. DOOR KNOB DN4

620854 ドアノブ DN4 ロータス
Polished finish PL
アンティークな装いでクラシカルなデザイン
光に当たるときらりと輝くガラスのノブが特徴

9



9. DOOR KNOB DN5

620855 ドアノブ DN5 オクタゴン
Polished finish PL
八角形がトラディショナルな装いを醸し出す
丸座の真鍮との組み合わせで高級感があふれる

10



10. DOOR KNOB DN6

620856 ドアノブ DN6 キクロス
Polished finish PL
シンプルで様々なドアに合わせやすいデザイン
さりげなくお部屋を演出してくれる



used for one year

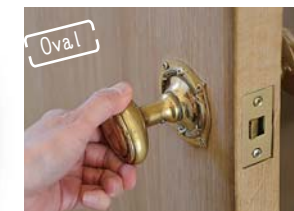

in our company
2014~2015

PL 真鍮磨き仕上げ（真鍮独特の色の変化があります）

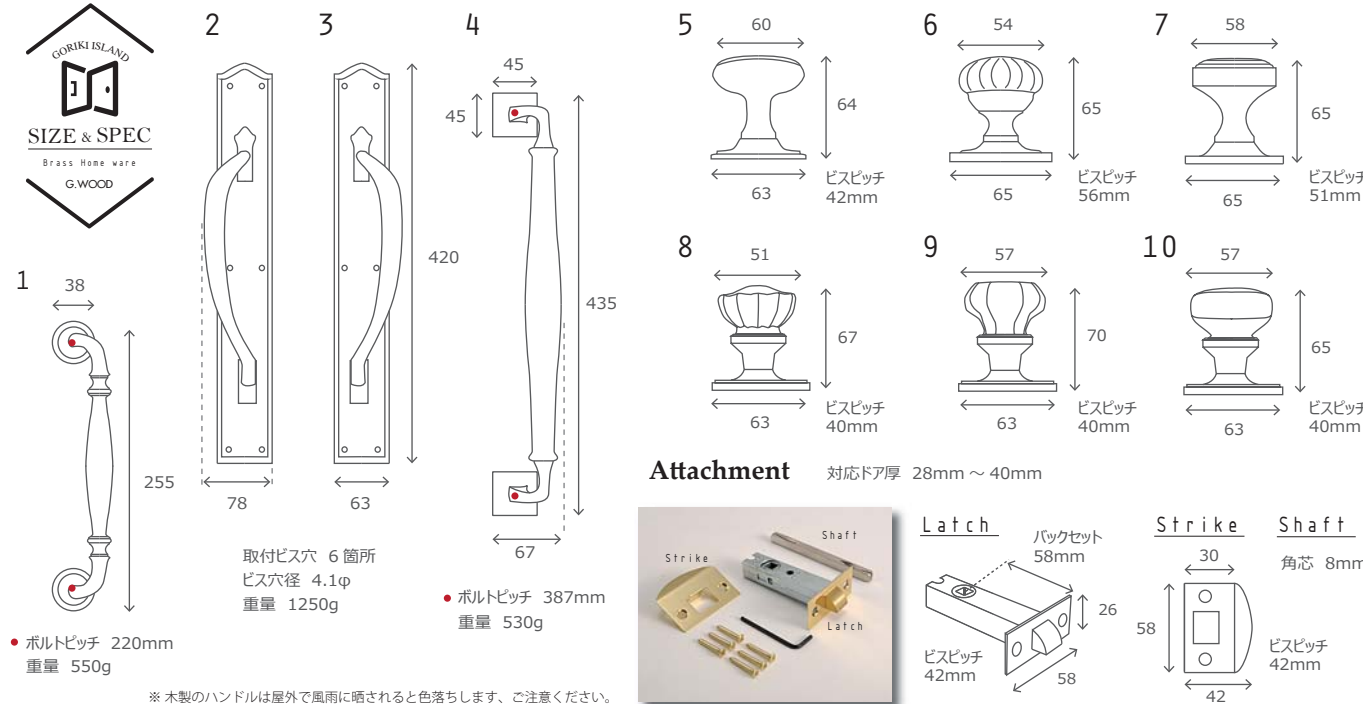

※ 木製のハンドルは屋外で風雨に晒されると色落ちします。ご注意ください。

ANGLE

棚受け

手軽にDIY出来るおすすめアイテム

シェルフラックを置くにはスペースが必要だが、アングルを活用すれば好みの場所に使い勝手に応じたサイズの棚を設置することができる。自由度が高く室内外問わず重宝するアイテム。

Type ST 5color/4size



PICK UP

ブラック仕上げ

乗せる棚板次第で無骨に、シャープにそしてモダンにとアレンジが出来る万能カラー。

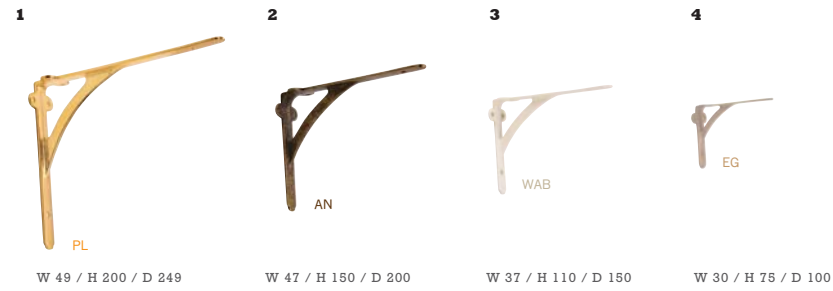

- | | | | |
|---|---|---|---|
| <p>1 620717 アングル ST 250
 620709 アングル ST 250 AN
 620373 アングル ST 250 WAB
 620673 アングル ST 250 BK
 620582 アングル ST 250 EG</p> | <p>2 620716 アングル ST 200
 620708 アングル ST 200 AN
 620372 アングル ST 200 WAB
 620672 アングル ST 200 BK
 620581 アングル ST 200 EG</p> | <p>3 620715 アングル ST 150
 620707 アングル ST 150 AN
 620371 アングル ST 150 WAB
 620671 アングル ST 150 BK
 620580 アングル ST 150 EG</p> | <p>4 620714 アングル ST 100
 620706 アングル ST 100 AN
 620370 アングル ST 100 WAB
 620670 アングル ST 100 BK
 620579 アングル ST 100 EG</p> |
|---|---|---|---|

Type AN 5color/4size



PICK UP

古色仕上げ

木板によく馴染み、レトロで落ち着いた雰囲気の人気定番カラー。

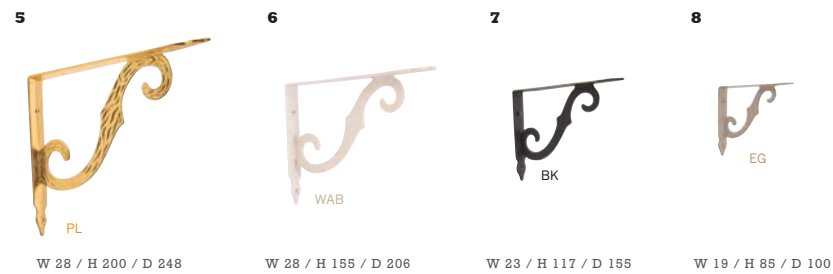

- | | | | |
|---|---|---|---|
| <p>5 620713 アングル AN 250
 620705 アングル AN 250 AN
 620377 アングル AN 250 WAB
 620589 アングル AN 250 BK
 620590 アングル AN 250 EG</p> | <p>6 620712 アングル AN 200
 620704 アングル AN 200 AN
 620376 アングル AN 200 WAB
 620587 アングル AN 200 BK
 620588 アングル AN 200 EG</p> | <p>7 620711 アングル AN 150
 620701 アングル AN 150 AN
 620375 アングル AN 150 WAB
 620585 アングル AN 150 BK
 620586 アングル AN 150 EG</p> | <p>8 620710 アングル AN 100
 620700 アングル AN 100 AN
 620374 アングル AN 100 WAB
 620583 アングル AN 100 BK
 620584 アングル AN 100 EG</p> |
|---|---|---|---|

PL: 磨き仕上げ AN: 古色仕上げ WAB: 古白色仕上げ BK: ブラック仕上げ EG: アースグレイ仕上げ





FAUCET

MADE IN ITALY

<p>1 870622 水栓 OB1 HL 100 240 285 スバウト 左右回転式 PJ1/2 50</p>	<p>2 870623 水栓 OB ゴート 100 230 175 スバウト 左右回転式 PJ1/2 50</p>	<p>3 870613 水栓モデナ AB 130 110 40 80 PJ1/2</p>	<p>4 870609 水栓トリエステ S ● 122 110 12 49 108 PJ1/2 15</p>	<p>5 870603 水栓サーベントショート 147 125 22 53 105 PJ1/2 21</p>
<p>6 870607 水栓 L1 133 144 PJ1/2 119 14</p>	<p>7 870620 水栓サーベント LH 163 150 105 53 PJ1/2</p>	<p>8 870615 水栓トレント HA 145 120 130 PJ1/2</p>	<p>9 870604 水栓サーベントロング 163 150 13 53 115 PJ1/2 49</p>	<p>10 870610 水栓トリエステ M ● 175 161 34 103 73 PJ1/2</p>
<p>11 870618 水栓 L3 120 120 PJ1/2 100</p>	<p>12 870605 水栓ヘキサゴン 60 138 24 142 162 PJ1/2</p>	<p>13 870617 水栓 L2 120 120 PJ1/2 100</p>	<p>14 870614 水栓モデナ ● 130 110 40 80 PJ1/2</p>	<p>15 870621 水栓 OB1 ML 100 175 255 スバウト 左右回転式 PJ1/2 50</p>
<p>16 870606 水栓スィープ 111 166 50 216 PJ1/2 52</p>	<p>17 870616 水栓トレント 145 120 130 PJ1/2</p>			

Ⓒ G1/2 変換アダプター付属 ● 真鍮磨き仕上げ

Plate (ローゼット)



※附属のプレート（ローゼット）は写真のものと異なる場合がございますのでご了承ください。

附属プレート対象品 (壁面取付部の化粧プレート)

- 01. 870603 水栓サーベントショート
- 870620 水栓サーベント LH
- 02. 870609 水栓トリエステ S
- 870610 水栓トリエステ M
- 03. 870604 水栓サーベントロング
- 04. 870614 水栓モデナ
- 05. 870605 水栓ヘキサゴン
- 870607 水栓 L1
- 870615 水栓トレント HA
- 870616 水栓トレント
- 870617 水栓 L2
- 870618 水栓 L3
- 06. 870613 水栓モデナ AB

Conversion adapter

G1/2 変換アダプター

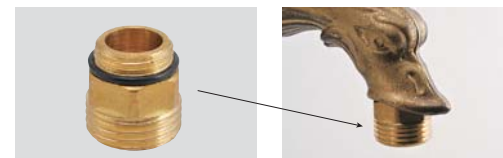

附属の泡沫アダプターと交換する事で、市販のワンタッチホースジョイントなどを取付ける事ができる G1/2 変換アダプターが附属しています。(ホースジョイントはネジ寸法 G1/2 タイプを別途お求めください。)

※ご注意ください

04.08. 870609 / 870615 [水栓トリエステ S / 水栓トレント HA] ホースは直接吐水口へ差し込み事で使用いただけます。03.14. 870613 / 870614 [水栓モデナ AB / 水栓モデナ] クラシカルな構造のため、止水の際にはハンドルを強く締めこんでください。水漏れする場合がございます。07. 870620 [水栓サーベント LH] 吐水口を指で塞ぐと額の部分から水が出て飲む事が出来るユニークな水栓。13. 870617 [水栓 L2] 屋外の使用では経年劣化により木製レバーの色落ち、ひび割れが見られる場合がございます。45°開閉式のレバーハンドルの為、微妙な水量調節は出来ません。デザイン性重視の機構となりますのでご了承ください。16. 870606 [水栓スィープ] 取付ネジの長さが 50mm と長い為、取付箇所に合わせ、切断するなど別途加工いただく必要がある場合があります。

水の出方を比較



A. 870606 水栓スィープ B. 870607 水栓 L1 / 870613 水栓モデナ AB / 870614 水栓モデナ / 870617 水栓 L2 / 870618 水栓 L3
C. 870605 水栓ヘキサゴン / 870615 水栓トレント HA / 870609 水栓トリエステ S D. 870603 水栓サーベントショート / 870604 水栓サーベントロング E. 870610 水栓トリエステ M

Brass Letter

30 Series

A	B	C	D	E	F	G	H	I	J
820101	820102	820103	820104	820105	820106	820107	820108	820109	820110
K	L	M	N	O	P	Q	R	S	T
820111	820112	820113	820114	820115	820116	820117	820118	820119	820120
U	V	W	X	Y	Z				
820121	820122	820123	820124	820125	820126				
1	2	3	4	5	6	7	8	9	0
820131	820132	820133	820134	820135	820136	820137	820138	820139	820140

30 シリーズは付属の両面テープで取付けていただくタイプです。高さは30mm で屋外にも取付けて頂く事が可能です。

a	b	c	d	e	f	g	h	i	j
820151	820152	820153	820154	820155	820156	820157	820158	820159	820160
k	l	m	n	o	p	q	r	s	t
820161	820162	820163	820164	820165	820166	820167	820168	820169	820170
u	v	w	x	y	z				
820171	820172	820173	820175	820176	820177				
&	•	,	-	~	/	@	<p>切り文字を屋外でお使い頂く際のご注意</p> <p>真鍮クリアー仕上げのため、屋外では紫外線、風雨の影響によりご使用中にクリアー塗装が剥離してきます。完全に剥離した後、真鍮独特のアンティークな風合いをお楽しみいただくか、もしくは当初の輝きを保つためには金属研磨剤にてお手入れしてください。</p>		
820127	820128	820129	820130	820141	820142	820143			

51・76・102 Series

A	820201	820301	820401	B	820202	820302	820402	C	820203	820303	820403	
G	820207	820307	820407	H	820208	820308	820408	I	820209	820309	820409	
M	820213	820313	820413	N	820214	820314	820414	O	820215	820315	820415	
S	820219	820319	820419	T	820220	820320	820420	U	820221	820321	820421	
Y	820225	820325	820425	Z	820226	820326	820426	&	820227	820330	820327	820328
1	820231	820331	820431	2	820232	820332	820432	3	820233	820333	820433	
6	820236	820336	820436	7	820237	820337	820437	8	820238	820338	820438	
D	820204	820304	820404	E	820205	820305	820405	F	820206	820306	820406	
J	820210	820310	820410	K	820211	820311	820411	L	820212	820312	820412	
P	820216	820316	820416	Q	820217	820317	820417	R	820218	820318	820418	
V	820222	820322	820422	W	820223	820323	820423	X	820224	820324	820424	
•	820227	820327	820427	,	820228	820328	820428	-	820229	820329	820429	
4	820234	820334	820434	5	820235	820335	820435	•	820236	820336	820436	
9	820239	820339	820439	0	820240	820340	820440	•	820241	820341	820441	

51/76/102 シリーズ
51 / 76 / 102 シリーズはビスで止めていただくタイプです。高さが 51mm / 76mm / 102mm の三種類を用意しております。ご希望のサイズを確認のうえお買い求めください。

SIGN PLATE

*イタリア製 ●真鍮磨き仕上げ



630112 ●サイン WELCOME W 200/H 30/D 5



630020 ●サイン BATHROOM W 215/H 30/D 5



630060 ●サイン NO SMOKING W 205/H 30/D 5



630070 ●サイン OFFICE W 144/H 30/D 5



630080 ●サイン PRIVATE W 154/H 30/D 5



630100 ●サイン TOILET W 150/H 30/D 5



630110 ●サイン WC W 90/H 30/D 5



630182 ●サイン TOILET SQ W 150/H 37/D 4



630184 ●サイン PRIVATE SQ W 150/H 37/D 4



630186 ●サイン GENTLEMEN SQ W 150/H 37/D 4



630188 ●サイン LADIES SQ W 150/H 37/D 4



630116 ●サイン WELCOME TD W 124/H 33/D 8



630118 ●サイン TOILET TD W 124/H 33/D 8



630126 ●サイン PRIVATE TD W 124/H 33/D 8



630201 サイン TOILET オーバル AD W 101/H 41/D 2



630202 サイン PRIVATE オーバル AD W 101/H 41/D 2



630203 サイン WELCOME オーバル AD W 101/H 41/D 2



630204 サイン BATHROOM オーバル AD W 101/H 41/D 2



630138 サイン TOILET SOV W 80/H 45/D 5



630139 サイン WELCOME SOV W 80/H 45/D 5



630140 サイン PUSH SOV W 80/H 45/D 5



630141 サイン PULL SOV W 80/H 45/D 5



630310 ●サイン LADY SYMBOL W 71/H 130/D 5



630300 ●サイン GENTLEMEN SYMBOL W 71/H 130/D 5



630370 ●サイン NO SMOKING SYMBOL W 76/H 76/D 5



630371 ●サイン WOMAN MAN セット* W 34-42/H 97/D 5



GORIKI ISLAND

CO.,LTD. 5



BRASS

真鍮（黄銅）とは、銅と亜鉛の合金です。割合は、銅を60～70%、亜鉛を30～40%含む合金になります。身近なところでは、5円硬貨に真鍮が使われています。素材としての特徴は、美しく金色に輝く金属であること。比較的柔らかく、加工がし易いこと。鉄よりも柔らかく弾性があることから、金管楽器の素材としても用いられ、美しい音色を生み出してきました。さらに、酸素に触れると表面は酸化し変色しますが、酸化膜を形成することで内部への腐食を防ぎます。この腐食に強い特性を利用し、古くから水廻りの金物、船舶の装飾金物として用いられてきました。現在でも、これらの特徴を活かして水栓金具や大型船のスクリューに真鍮が使われています。また、時間と共に表面は黒っぽく、銅成分の緑青（ろくしょう）も含みながら、味わい深い風合いに変化します。しかし、変色は表面だけですので、金属磨きで磨くときれいな金色に戻ります。

ゴリキアイランドの製品は、ほぼ全て真鍮をマテリアルに作られています。なぜ真鍮にこだわるのか・・・それはゴリキアイランドの前身、「強力造船所」時代に遡ります。当時から木造船を作り続けた船大工達の高い技術を残そうと、時代に逆らい、奮闘してきた先人達の心を受け継いできたのが由縁です。時は流れ、時代も変わり、木造船も船大工もいなくなってしまった現代。「そこは真鍮じゃなきゃだめだ」と言いながら、船大工達が信頼し使い続けた金属は、必ず時代を超えて人々の生活の中に生き続けていくと信じています。だからこそ、私たちは真鍮にこだわります。

真鍮はオーナーと共に過ごした時間をその身に刻み込んでいく金属。きっと満足していただけると思います。

VOL.20.5

DIRECTION & DESIGN : GORIKIISLAND

SPECIAL THANKS TO :

TAKASE
G.BOAT ISE
HAYAMA DENKI
KYOUYU
CAMPANA SHIMA
MANIERA FIORISTA
MANPUKU
GORIKI SHIPYARD
SEKISUI DESIGN WORKS
OUTINO WORKS
NISHIOKA
PROHOME ODAI
SHINTANI
CASA
GWOOD
G.BOAT



GORIKIISLAND

VOL.20.5

© 2019 GORIKIISLAND CO.,LTD.

UNDER THE INFLUENCE OF A.GORIKI

WWW.GORIKIISLAND.JP

PRINTED IN ISE JAPAN

NOT FOR SALE

COMPANY IDENTITY
CRAFTSMANSHIP OF ISE BAY

IN MEMORY OF A.GORIKI HIS SPRIT AND CRAFTSMANSHIP ARE ETERNAL SINCE 1918



G-BOAT



Gorikiisland would like to extend a special thanks to our family.

We appreciate everything every one of you has done.